

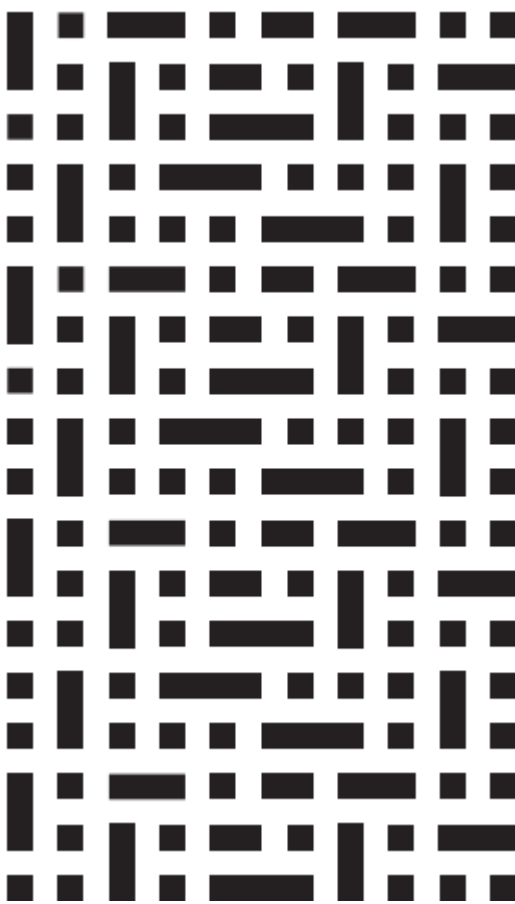

ИНСТРУКЦИЯ ПО ЭКСПЛУАТАЦИИ
СТИРАЛЬНО-СУШИЛЬНАЯ МАШИНА
Модель VWD514S и VWD514SB
Тип WDFI11A



В изменчивом ритме современной жизни для каждого из нас особое значение приобретает дом. Именно здесь можно по-настоящему отдохнуть, отвлечься от повседневности и заняться чем-либо, что по душе, что приносит вам удовольствие.

Главный принцип, лежащий в основе философии дизайна и функциональности VÄRD, основывается на том, чтобы дать вам больше свободы и лёгкости. Чем меньше времени вы проводите, занимаясь рутинными делами вроде приготовления еды или уборки, тем больше времени остается у вас для себя, семьи, любимого дела или хобби.

Мы в VÄRD постоянно работаем над тем, чтобы наша бытовая техника упрощала вашу жизнь: была надёжной, чтобы вы могли всегда на неё положиться, интуитивно понятной, чтобы вам не приходилось разбираться с меню или настройками, функциональной, чтобы вы всегда могли использовать её так, как хочется вам и именно вам.

VÄRD благодарит вас за оказанное доверие и сделанный выбор. Уверены, что вместе мы сможем сделать ваш дом ещё более комфортным и уютным. Пожалуйста, внимательно ознакомьтесь с этой инструкцией до начала установки и эксплуатации вашего нового прибора VÄRD. Мы рекомендуем сохранить инструкцию в надёжном месте, но вы также всегда можете загрузить электронную версию инструкции, посетив www.var-d.ru.

Мы будем рады ответить на любые вопросы по использованию бытовой техники VÄRD. Выберите удобный для вас способ связи на сайте var-d.ru/contacts, позвоните по телефону 8-800-222-59-95 или напишите на service@var-d.ru.

Мы будем благодарны вам за рассказ об опыте покупки и использования нашей техники.



Отсканируйте qr-код камерой вашего телефона или перейдите по ссылке www.var-d.ru/review, чтобы открыть форму отзыва.

Оглавление

1. Перевозка и хранение	4
2. Предназначение и использование	5
3. Устранение неисправностей.....	31
4. Обслуживание и ремонт.....	33
5. Сведения о приборе	36

1. Перевозка и хранение

Перевозка (транспортировка) прибора должна осуществляться в строгом соответствии с манипуляционными знаками, размещёнными на упаковке прибора. До установки и подключения храните прибор в сухом закрытом помещении. Изготовитель и продавец не несут ответственности за недостатки прибора и/или за последствия его некорректной работы, возникшие из-за его неправильной перевозки (транспортировки) или хранения.

2. Предназначение и использование

Прибор не предназначен для использования лицами (включая детей) с пониженными физическими, сенсорными или умственными способностями или с недостаточным опытом и знаниями, если они не находятся под присмотром или не проинструктированы об использовании прибора лицом, ответственным за их безопасность. Дети должны находиться под присмотром для недопущения игр с прибором.

Стирально-сушильная машина предназначена для стирки текстильных изделий с целью удаления загрязнений и последующего отжима изделий.

- Стирально-сушильная машина относится к бытовым приборам;
- В стирально-сушильной машине можно стирать только те ткани, которые подлежат машинной стирке;
- Стирально-сушильная машина может быть подключена только к холодной водопроводной воде;
- После каждой стирки необходимо отключать воду и питание;
- Условия эксплуатации стирально-сушильной машины должны быть следующими:
Температура окружающего воздуха 0-40°C;
Относительная влажность воздуха ниже 95% (при 25°C);

Охрана окружающей среды

Упаковку прибора (использованные упаковочные материалы) следует утилизировать соблюдая требования к отдельному сбору отходов потребления, действующие в вашем регионе и/или населённом пункте. Раздельный сбор отходов потребления способствует их переработке и вторичному использованию, что существенным образом снижает негативное воздействие на окружающую среду.

- Не превышайте объем средства для стирки, рекомендованный в инструкции производителя средства.
- Используйте средства для удаления пятен и отбеливатели перед циклом стирки только в случае крайней необходимости.
- Экономьте воду и электроэнергию, стирая только при полной загрузке (точное количество зависит от используемой программы).

Общее описание и комплектация

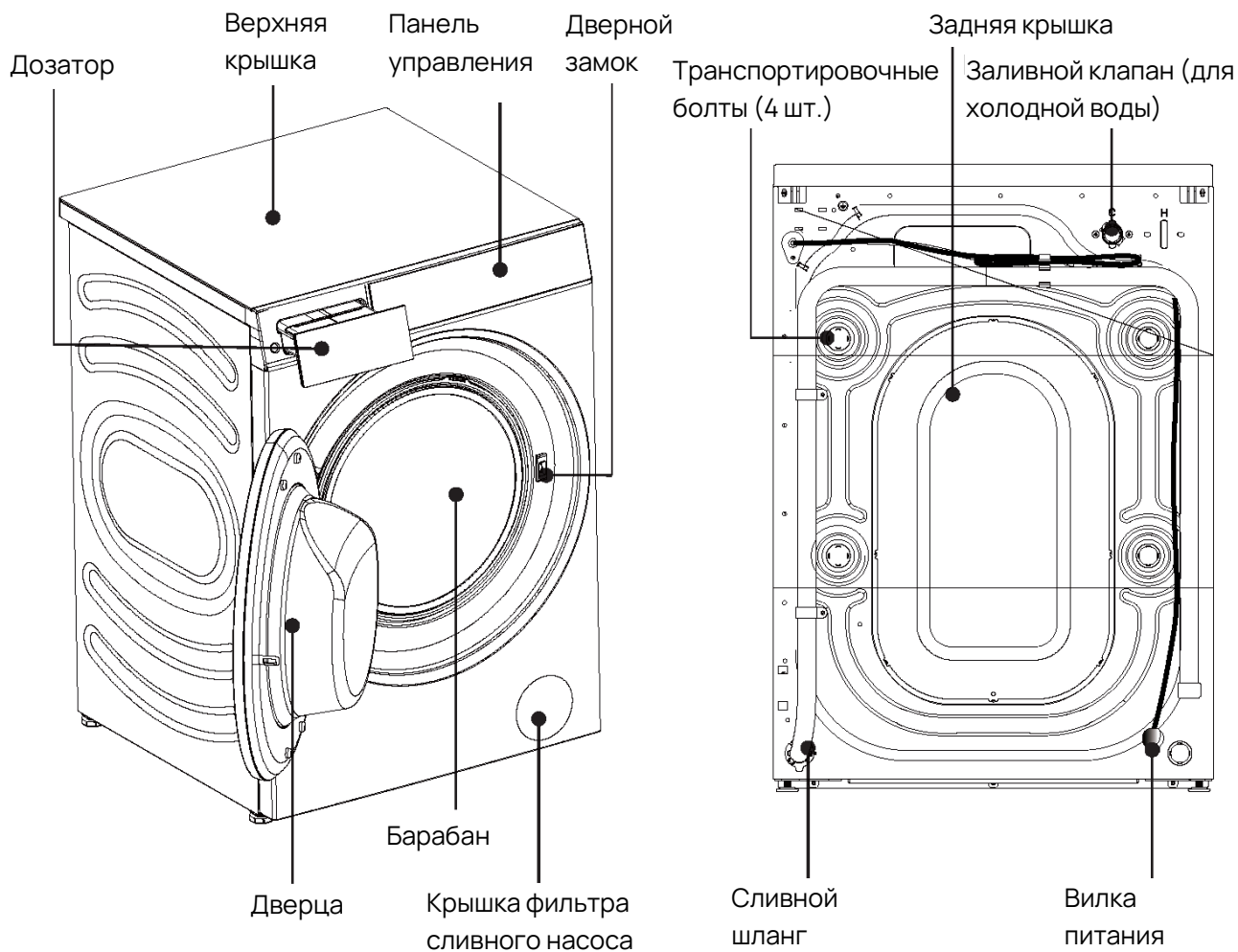

Комплектация

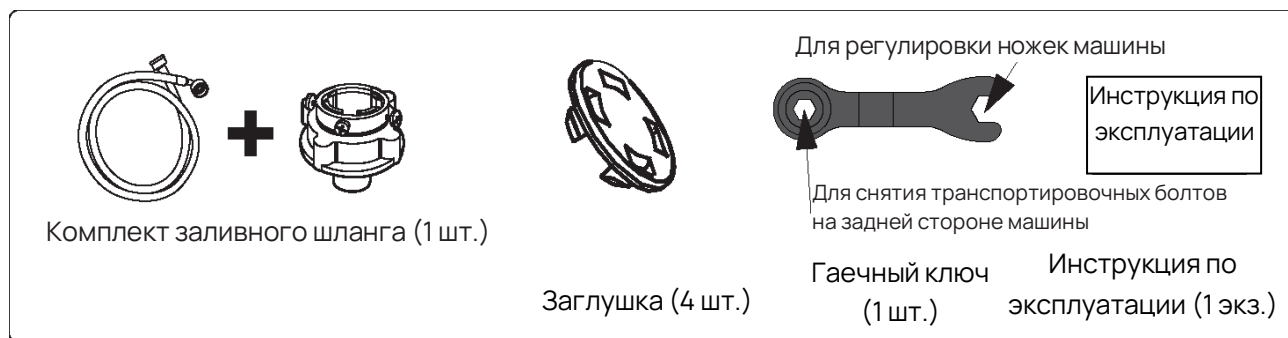

Установка и подключение

Для установки и подключения рекомендуем обращаться в авторизованные сервисные центры. Вы можете воспользоваться услугами других специалистов с необходимой и достаточной квалификацией или сделать это самостоятельно (за исключением случаев, когда эта инструкция содержит запрет таких действий), воспользовавшись рекомендациями, содержащимися в соответствующем разделе инструкции, однако в этом случае изготовитель и продавец не несут ответственности за недостатки прибора или за последствия его некорректной работы, возникшие из-за его неправильной установки или подключения.

Примечание: для обеспечения нормального использования стирально-сушильной машины в течение длительного времени, регулярно очищайте фильтр сливного насоса, а также сетку фильтра заливного клапана.

Условия установки

- Размещайте стирально-сушильную машину правильно в соответствии со спецификациями и действующими нормами;
- Стирально-сушильная машина должна быть установлена на ровной и твердой поверхности, запрещается устанавливать ее на неровной поверхности, например, на ковре;
- Не кладите одежду для стирки на верхнюю крышку стирально-сушильной машины, это повлияет на работу стирально-сушильной машины;
- Не ставьте стирально-сушильную машину на узкую высокую платформу или самодельную полку;
- Упаковочный материал (например, пленка и пенопласт) может угрожать безопасности детей и стать причиной удушья. Примечание: храните все элементы упаковки в недоступном для детей месте;
- Необходимо регулярно мыть пол, на котором установлена стирально-сушильная машина;
- Не ставьте стирально-сушильную машину там, где температура может опуститься ниже нуля, так как заливной шланг замерзнет. Температура ниже нуля приведет к повреждению патрубков и пластикового корпуса сливного насоса;
- Если стирально-сушильная машина транспортируется зимой, когда температура ниже нуля, оставьте ее при комнатной температуре на несколько часов перед использованием;
- Эта стирально-сушильная машина разработана для бытового применения. Не устанавливайте ее в иных помещениях;
- Необходимо следить за чистотой окружающей среды вокруг стирально-сушильной машины. На любой ущерб, причиненный тараканами или другими вредителями, гарантия не распространяется.

Снятие транспортировочных болтов

Транспортировочные болты используются для фиксации барабана во избежание внутренних повреждений при транспортировке. Полностью удалите их перед установкой и использованием стирально-сушильной машины. В противном случае во время работы может возникнуть сильная вибрация и шум, и даже серьезные неисправности, такие как повреждение стирально-сушильной машины.

Предупреждение

- Перед использованием стирально-сушильной машины необходимо снять транспортировочные болты;
- Будьте осторожны во время снятия, чтобы избежать повреждений, вызванных соскальзыванием гаечного ключа;
- Ослабьте болты с помощью гаечного ключа и выньте их целиком;
- Вставьте прилагаемую заглушку, чтобы закрыть маленькое отверстие;
- Сохраните транспортировочные болты для дальнейшей транспортировки.

Не забудьте установить транспортировочные болты перед транспортировкой

- Снимите заглушки отверстий;
- Подготовьте 4 транспортировочных болта;
- Вставьте болт в гильзу, чтобы его торец был заподлицо с торцом гильзы;
- Вставьте и затяните болты с помощью гаечного ключа.

Запрещается снимать крепежный зажим сливного шланга. В случае необходимости удлинения сливного шланга обратитесь в авторизованный сервисный центр.

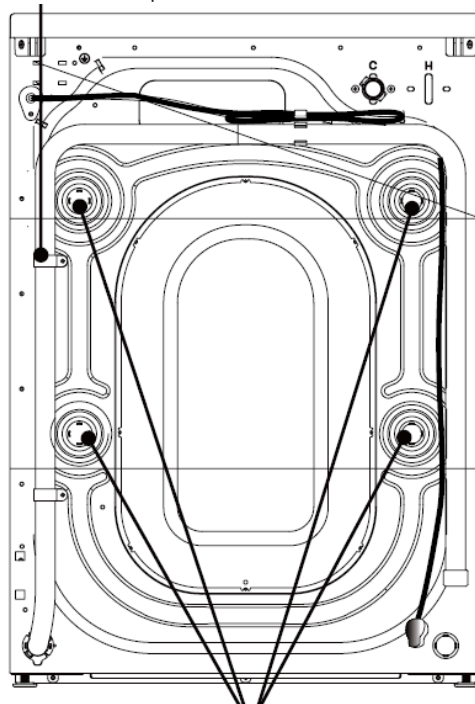

Снятие всех транспортировочных болтов на задней стороне (4 шт.)

Установка заливного шланга

1) Перед установкой заливного шланга убедитесь в том, что кран является резьбовым. При подключении стирально-сушильной машины необходимо использовать новый заливной шланг, так как старый заливной шланг не подлежит повторному использованию. После установки он должен быть надежно закреплен и не иметь зазора. Включите кран, чтобы проверить наличие утечек воды.

- Для крана с наружной резьбой 1,4" (1/2 дюйма) закрутите адаптер для обеспечения герметичности, а затем подсоедините заливной шланг. Если переходник отсутствует, подсоедините заливной шланг напрямую.
- В случае крана с внешней резьбой 61 (3/4 дюйма) подсоедините заливной шланг напрямую.



2) Подсоедините другой конец заливного шланга к клапану подачи воды на задней панели стирально-сушильной машины и затяните шланг по часовой стрелке.

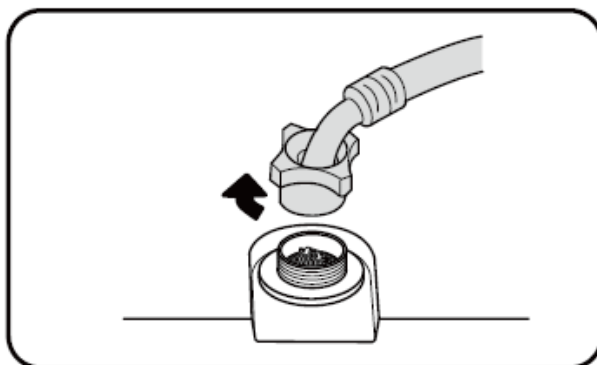

3) Включите кран и проверьте, нет ли утечек воды в соединениях. В случае утечки воды, пожалуйста, повторите предыдущие шаги. Затяните соединение на протекающей части. Если же протекает кран, то замените его.

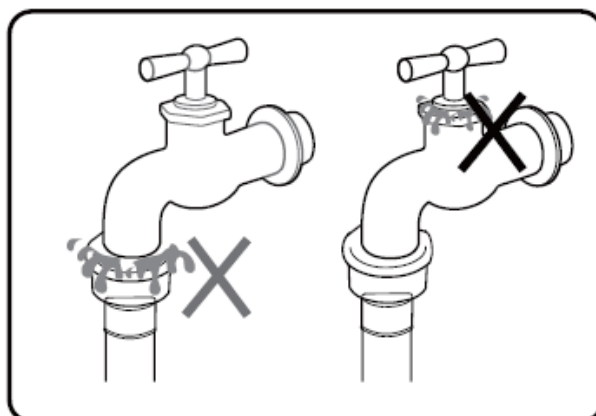

Предупреждение

- На соединения шланга будет оказываться значительное давление воды, поэтому для проверки герметичности соединений необходимо полностью открыть кран.
- Чтобы избежать утечки воды, закрывайте кран, когда стирально-сушильная машина не используется.
- Соединительная насадка с внутренней резьбой для заливного шланга подходит для крана с не менее чем 3 внешними резьбами.
- Давление подачи воды должно быть в пределах от 0,05 МПа до 0,8 МПа.
- Если давление в водопроводе превышает 0,8 МПа, необходимо установить устройство понижения давления.
- При соединении заливного шланга и крана не допускайте проскальзывания резьбы. Если стирально-сушильная машина не будет использоваться в течение длительного времени (например, во время Вашего отпуска), закройте кран и отключите машину от сети.
- Для подключения стирально-сушильной машины к источнику воды следует использовать новый комплект шлангов. Запрещается повторное использование старых шлангов.

Установка сливного шланга

Для предотвращения образования сифона сливной шланг должен быть установлен на высоте 65~100 см, а его конец не должен быть погружен в воду.

Запрещается снимать крепежный зажим сливного шланга. В случае необходимости удлинения сливного шланга обратитесь в авторизованный сервисный центр.

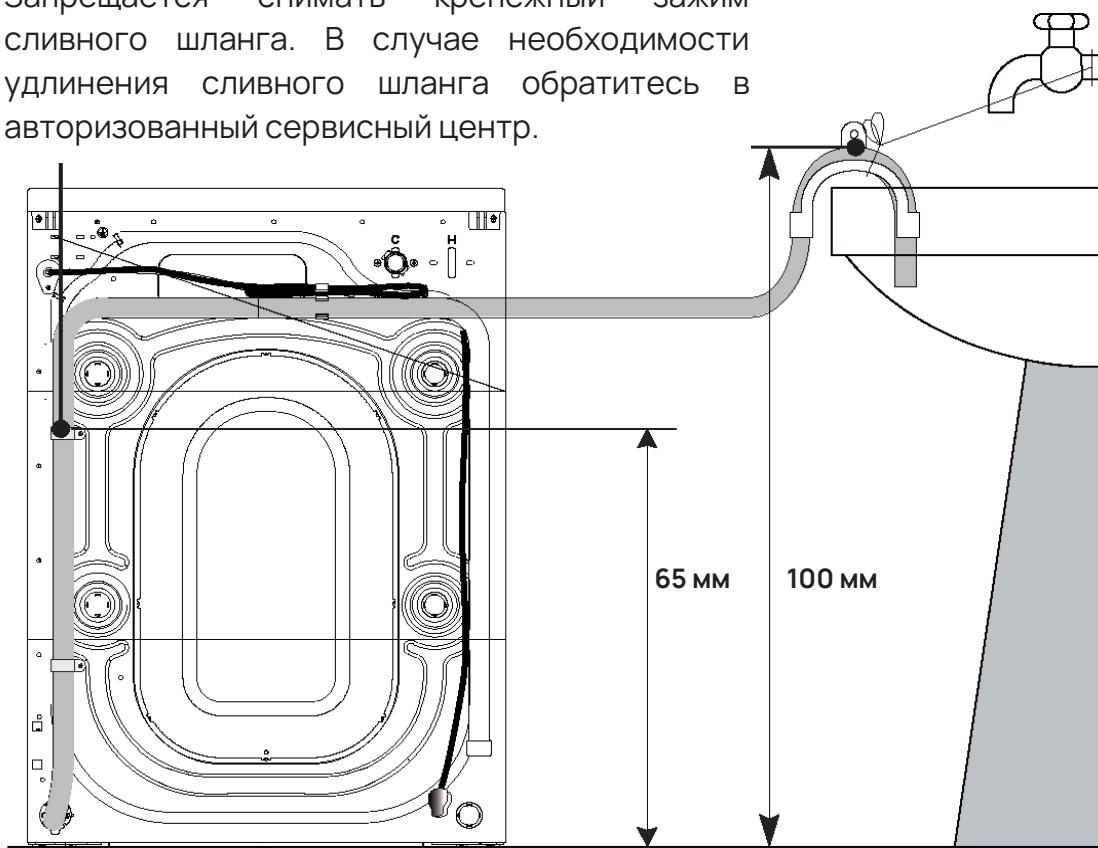

⚠ Предупреждение

- Регулярно проверяйте шланг, чтобы убедиться, что на нем нет повреждений и перегибов. При необходимости замените шланг;
- Перед использованием закрепите сливной шланг и убедитесь, что канализация не засорена;
- Если необходимо удлинить заливной или сливной шланг, их можно приобрести в авторизованном сервисном центре. Не снимайте крепежное устройство сливного шланга.

Подключение питания и заземление

Подключение питания

- Не используйте удлинитель или клеммную колодку;
- Подключите вилку питания стирально-сушильной машины к соответствующей розетке с заземлением;
- Выберите предохранитель в соответствии с параметрами на заводской табличке электроприбора, чтобы он выдерживал ток 10А.

Проверьте следующее:

- Вилка питания соответствует розетке;
- Система заземления установлена правильно;
- Если кабель питания поврежден, необходимо использовать специальный кабель питания или кабель питания, приобретенный в авторизованном сервисном центре, и заменить его должен специалист авторизованного сервисного центра или специалист с необходимой квалификацией и достаточным опытом;
- Не используйте одновременно несколько вилок/розеток или удлинителей;
- Когда стирально-сушильная машина не используется, питание и подача воды должны быть отключены, а функция блокировки дверцы должна быть неработоспособна, чтобы предотвратить запираение детей в стирально-сушильной машине в результате неправильной эксплуатации.

Подключение питания и заземление

- Стирально-сушильная машина должна иметь устройство заземления, которое может снизить риск поражения электрическим током в случае неисправности;
- Это устройство должно быть оснащено соединительным проводом (включая проводник и вилку заземления), а вилка заземления должна быть вставлена в соответствующую розетку. Обратитесь в авторизованный сервисный центр для проверки правильности заземления стирально-сушильной машины;
- Запрещается самостоятельно менять вилку. Если Ваша стирально-сушильная машина дымит или издает специфический запах, немедленно отключите электропитание, перекройте кран и обратитесь в авторизованный сервисный центр.

Предупреждение

- Не подключайте электропитание мокрыми руками;
- Не вытаскивайте вилку, с силой потянув за кабель питания;
- Не вытаскивайте вилку из розетки, когда машина работает.

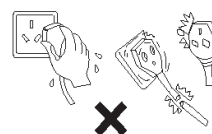

Рекомендации по электробезопасности: обращайтесь на электробезопасность при использовании машины.

Регулировка уровня стирально-сушильной машины

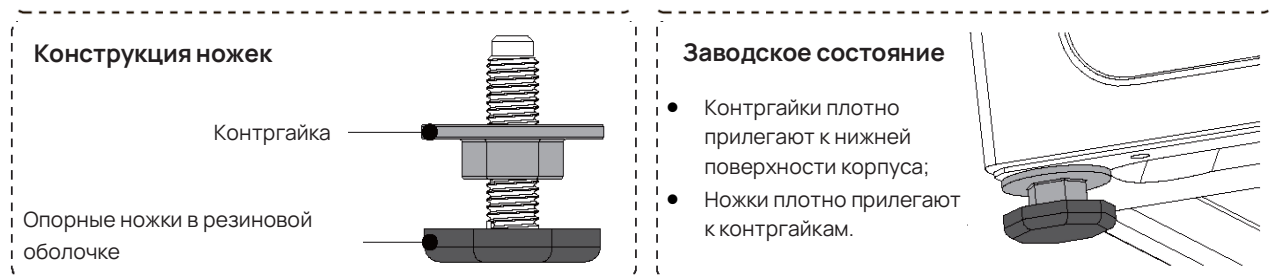

Примечание: для облегчения установки ножки могут быть не полностью зафиксированы в заводском состоянии. Перед регулировкой уровня обязательно зафиксируйте все четыре ножки.

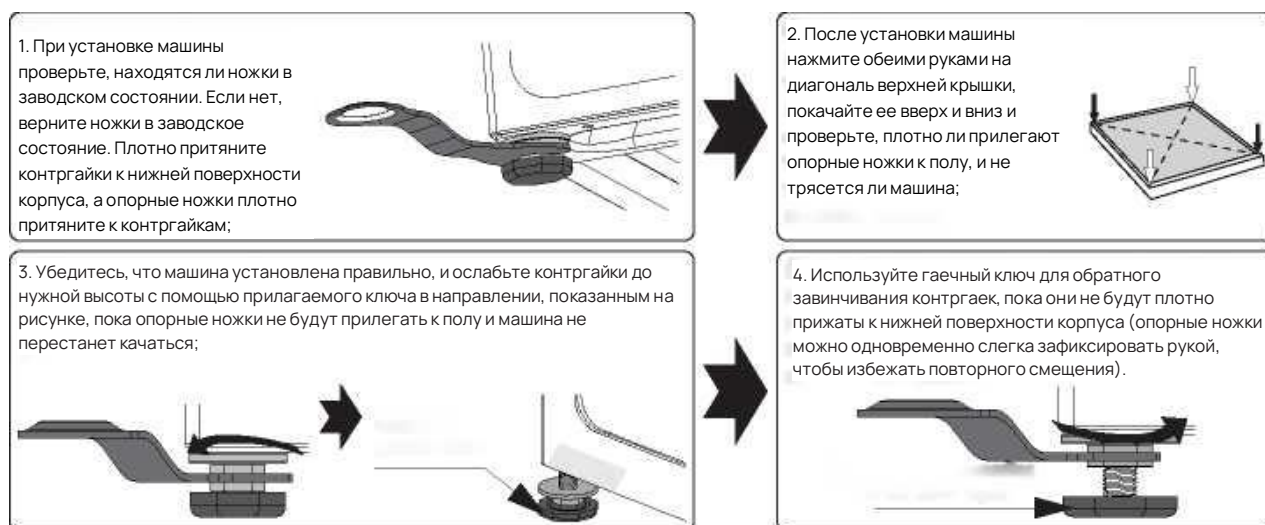

Предупреждение

- После установки прибора в рабочее положение при помощи уровня убедитесь в том, что прибор выровнен надлежащим образом. В противном случае отрегулируйте соответствующим образом высоту ножек;
- Неправильная регулировка уровня машины приведет к повышенному шуму, вибрации или смещению машины;
- Если неровная ножка расположена позади машины и ее трудно отрегулировать, то регулировка другой ножки в диагональном направлении может достичь того же эффекта;
- Стирально-сушильная машина должна быть установлена на твердой, ровной и нескользкой поверхности. Не устанавливайте машину на ковер или деревянный пол, а также не ставьте ее на различные столы или подставки во избежание травм.

Подготовка к работе

Перед запуском стирально-сушильной машины проверьте этикетки на одежде и рекомендации по стирке.

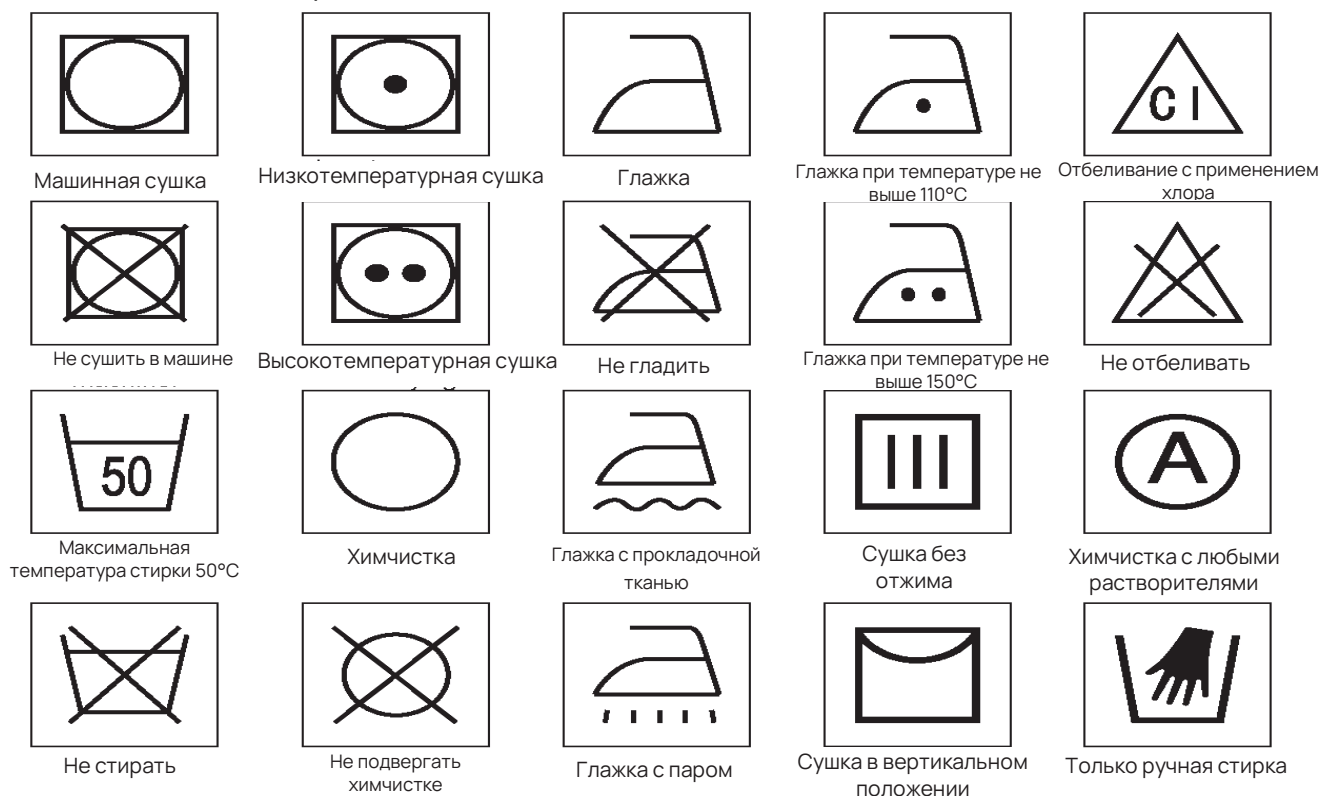

Сортировка одежды

- Не превышайте максимальную вместимость на выбранной программе стирки или сушки;
- Во избежание повреждения одежды и машины вынимайте из одежды все посторонние предметы, такие как скрепки, монеты и т.п.;
- Завяжите галстук, застегните пуговицы, застегните молнии. Для стирки мелких вещей (носовых платков, перчаток, носков и т.д.), для легко отстирываемой и легко изнашиваемой одежды используйте мешок для стирки. Не кладите в один мешок для стирки одежду весом более 400 г и стирайте ее вместе с другой одеждой, не находящейся в мешке. Не стирайте мешок для белья отдельно;
- Загружайте крупную и мелкую одежду вместе;

Загрузка одежды по категориям

- Сортируйте одежду в соответствии с рекомендациями о стирке, указанной производителем одежды на этикетке: ткань, цвет и температура стирки.

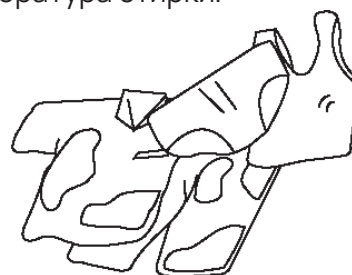

- Обратите внимание на то, чтобы при закрытии дверцы не зажать одежду между дверцей и уплотнительной манжетой.

☺ Рекомендации

- По окончании стирки не оставляйте одежду в стирально-сушильной машине надолго, это может привести к образованию плесени и пятен. Не храните одежду в стирально-сушильной машине.
- Стирайте одежду в соответствии с указанной температурой стирки, в противном случае может произойти окрашивание и усадка.
- Не стирайте одежду или изделия из водонепроницаемых материалов (например, лыжные костюмы, дождевики, шторы и т.д.).
- Проверьте, может ли одежда, которую стирают в первый раз, терять свою окраску (выцветать).

Добавление моющего средства

Благодаря специальной конструкции отделение для моющих средств может автоматически открываться при легком нажатии и фиксироваться при нажатии внутрь на замок.

- Как показано на рисунке, отделение для моющих средств разделено на зону моющего средства и зону кондиционера (не засыпайте сюда стиральный порошок или капсулы для стирки).
- Данная машина имеет функцию автоматической подачи, что позволяет избежать добавления стирального порошка.
- Используйте концентрированное моющее средство и кондиционер. Не превышайте отметку MAX при загрузке моющего средства и кондиционера. Используйте только жидкое моющее средство и кондиционер.

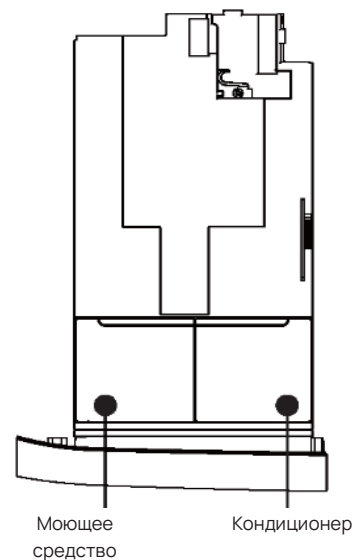

⚠ Предупреждение

При загрузке моющего средства в первый раз запустите программу стирки «Быстрая 15», чтобы очистить трубопровод и барабан стирально-сушильной машины.

Этапы стирки

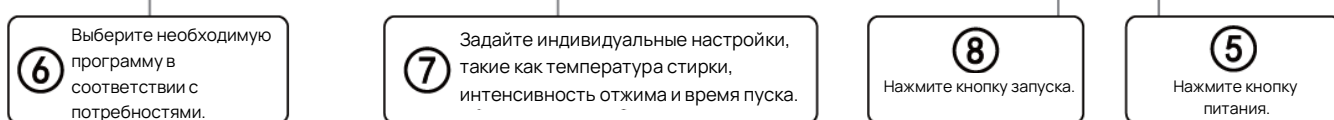

Инструкции по программам стирально-сушильной машины

Знакомство с панелью управления



1. Кнопка питания

- Нажмите и удерживайте кнопку питания в течение 2 секунд, чтобы включить или выключить стирально-сушильную машину;
- Стирально-сушильная машина автоматически выключится, если в течение 10 минут после подачи питания и включения машины не будет дальнейших операций.

2. Кнопка запуска/паузы

- В состоянии ожидания эта кнопка может запустить или приостановить работу стирально-сушильной машины. Индикатор на экране дисплея мигает в работающем состоянии и перестает мигать, когда машина останавливает работу;

- Нажмите и удерживайте эту кнопку в течение 3 секунд, чтобы разблокировать дверной замок, и дождитесь автоматического разблокирования дверцы, чтобы открыть и загрузить одежду во время стирки (работает в случае, когда уровень воды в баке ниже уровня двери);
- При загрузке белья во время стирки не открывайте дверцу с усилием, если уровень воды в барабане высокий или температура воды высокая, это небезопасно.

3. Область отображения программ

- Эта область является областью отображения программ;
- Когда программа выбрана прикосновением, название мигает; в противном случае оно всегда горит.



4. Область функциональных кнопок

- Эта область является областью отображения функциональных кнопок;
- При выборе функции на дисплее отображаются соответствующие параметры.

«Стирка», «Ополаскивание», «Отжим» и «Сушка»

После нажатия кнопок «Стирка», «Ополаскивание», «Отжим» и «Сушка» на дисплее отображаются соответствующие параметры.

- **Стирка:** регулируется непрерывно. Время стирки можно регулировать по кругу от значения по умолчанию до максимального значения, нажимая на сенсорную кнопку. Для некоторых программ это необязательная кнопка.
- **Ополаскивание:** регулируется непрерывно. Количество полосканий можно регулировать по кругу от значения по умолчанию до максимального значения, нажимая на сенсорную кнопку, при этом количество полосканий увеличивается при каждом нажатии. Минимальное и максимальное количество времени полоскания устанавливается в каждой программе по-разному.
- **Отжим:** регулируется непрерывно. Скорость отжима можно регулировать по кругу от 0 до максимального значения, нажимая на сенсорную кнопку; максимальная скорость отжима зависит от программы.
- **Сушка:** нажмите эту кнопку, чтобы выбрать функции сушки. Нажав и удерживая кнопку, можно переключаться между режимами "Обычная сушка", "Экстра-сушка", "Деликатная сушка" и "Без сушки". Поскольку программы на панели управления имеют разные доступные конфигурации, то не все они могут быть установлены с функцией сушки.

- «Деликатная сушка » - после выполнения сушки белье должно быть досушено на воздухе;
- «Обычная сушка » - выполнение обычной сушки белья;
- «Экстра-сушка » - после выполнения сушки предполагается, что вещи можно использовать.



«Отсрочка старта», «Автооткрывание», «Температура», и «UV луч»

- При нажатии на кнопки ««Отсрочка старта», «Автооткрывание», «Температура», и «UV луч» на дисплее отображаются соответствующие параметры.
- **Отсрочка старта:** время от текущего времени до завершения работы; например, если выбрано назначенное время 3 часа, это означает, что программа стирки будет завершена через 3 часа. При постоянном нажатии кнопки назначенного времени можно установить время от 3 до 24 часов; функция может быть отменена выбором любой другой программы или нажатием кнопки питания для перезапуска машины.
- **Автооткрывание:** после включения этой функции дверца стирально-сушильной машины будет автоматически приоткрываться для циркуляции воздуха в стирально-сушильной машине.
- **Температура:** регулируется непрерывно. Температуру воды можно регулировать по кругу от отсутствия нагрева (отображается «--») до 20\30\40\50\60\95°C, нажимая на сенсорную кнопку. Максимальная температура воды устанавливается по-разному в каждой программе.
- **UV луч:** после включения этой функции ультрафиолетовая лампа будет включена на всех этапах стирки для стерилизации. (*Эта функция недоступна для программ «Освежить» и «Бережная сушка»).

Функция блокировки

- При нажатии и удержании кнопок «Сушка» и «Температура» в течение 3 секунд во время работы включается или выключается функция блокировки;
- Когда эта функция включена, все остальные кнопки не работают;
- По окончании программы функция блокировки автоматически отключается.

5. Моющее средство и кондиционер

- Когда мигает значок моющего средства () или кондиционера () , это означает, что моющего средства или кондиционера недостаточно и его следует долить. Если значок горит постоянно, значит, моющего средства или кондиционера достаточно.

- В режиме ожидания функцию автоматической подачи кондиционера можно включить или выключить, нажав и удерживая значок кондиционера в течение 3 секунд. Значок кондиционера горит ярко, когда функция включена, и горит тускло, когда функция отключена.
- Функция автоматической подачи моющего средства не регулируется, она включена по умолчанию.

6. Индикатор функции UV луч

- Индикатор хода стерилизации: Индикатор хода стерилизации включается, когда включена функция «UV луч» и запущена программа, и выключается, когда стерилизация завершена.

7. Область дисплея

- Отображение информации о выбранной программе, включая температуру стирки (отсутствие нагрева обозначается символом «--»), интенсивность отжима, оставшееся время (назначенное время) и информацию о тревоге. См. пояснения к области дисплея для соответствующего значка дисплея.

Знакомство с программами стирки

Руководство по программам стирки

Программы	Виды ткани	Температура по выбору (°C)	Скорость по выбору (об/мин)	Рекомендуемая максимальная загрузка при стирке и отжиге (кг)	Рекомендуемая максимальная загрузка при сушке (кг)
Смешанные ткани	Для смешанной стирки белья из хлопка, льна и химических волокон	—~40	0~1000	7	3
Быстрая 15	Для стирки не сильно загрязненного белья, легкой и тонкой летней одежды, а также новой одежды	—	0 ~1000	2	2
Хлопок	Для стирки сильно загрязненного белья из хлопка или износостойких тканей	—~60	0 ~1000	5	2,5
Шерсть	Для стирки шерстяных тканей	—~40	0 ~ 600	2	/
Освежить	Для стирки белья, требующего устранения запахов и складок	—	—	/	3
Стирка + сушка 40	Для стирки белья, требующего быстрой стирки и сушки	—	1400	2	0,5
Деликатная сушка	Для деликатной сушки белья	—	—	/	0,5
Антиаллергия	Для стирки белья, требующего стерилизации паром	60/макс.	0~1200	2	2
Полоскание + отжим	Для полоскания и отжима одежды	—	0 ~1400	10	7
Отжим	Только для отжима белья	—	0 ~1400	10	7
Самоочистка	Для очистки барабана при высокой температуре	60/макс.	800	/	0
Умная программа	Для смешанной стирки белья из хлопка, льна и химических волокон	40	0~1200	5	2,5

Рекомендации

- Данная машина имеет функцию автоматического дозирования, что позволяет избежать повторного добавления средства для стирки. Избыток стирального порошка приводит к образованию большого количества пены и нарушению ее растворения, что приводит к некачественному полосканию;
- Для слегка загрязненной одежды время стирки и интенсивность каждой программы стирки можно регулировать. При сильном загрязнении рекомендуется уменьшить количество стираемого белья или выбрать программы с длительным временем работы (например, «Хлопок»);
- Некоторые программы стирально-сушильной машины оснащены функцией определения загрузки. После того, как на индикаторе в области экрана дисплея начнет мигать время стирки, стирально-сушильная машина работает в течение 2 ~ 3 минут для взвешивания белья, и требуемое время стирки отображается снова;
- Эта машина оснащена функцией распределения. Стирально-сушильная машина перераспределяет белье несколько раз во время стирки, из-за чего фактическое время стирки увеличивается, и это нормальное явление.

Знакомство с функцией сушки

Меры предосторожности при использовании функции сушки

- В целях предотвращения усадки, образования складок, выделения токсичных газов и возникновения взрыва не сушите:
 - а) Ткани с этикеткой "Не сушить";
 - б) Шерсть, кашемир или ткани, содержащие кашемир;
 - в) Тонкие ткани (например, шелковые);
 - г) Ткани, содержащие вспененный каучук или аналогичный материал;
 - д) Ткани, содержащие лак для волос или подобные вещества;
 - е) Ткани, обработанные легковоспламеняющимися растворителями (например, моющими средствами и бензином).
- Если функция сушки включена, высушиваемая одежда должна быть в пределах номинальной максимальной мощности сушки; в противном случае эффект сушки будет неудовлетворительным;
- Эффект сушки не будет оптимальным в случае плохой подачи воды и низкого давления воды;
- При превышении номинальной максимальной мощности сушки белье должно сушиться партиями;
- Перед использованием функции сушки убедитесь, что одежда подходит для сушки. Не сушите одежду из разных материалов;

- Одежда особой фактуры (например, хлопчатобумажные и льняные вещи/пуховики) должна быть высушена в первую очередь;
- При сушке вручную выстиранных вещей выбирайте максимальную скорость отжима, что улучшит качество и сократит время сушки;
- В начале сушки автоматически выполняется процедура отжима. Время на дисплее будет отличаться в зависимости от распределения отжимаемого белья. Для улучшения эффективности сушки можно соответствующим образом увеличить или уменьшить количество белья;
- Во время сушки оставшееся время отображается приблизительно, и стирально-сушильная машина сама увеличит или уменьшит фактическое время сушки в зависимости от материала одежды и степени сушки;
- После сушки одежда может деформироваться или дать усадку в разной степени, в зависимости от ткани и состава;
- Во время сушки не прикасайтесь к дверце и не открывайте ее, чтобы не обжечься из-за высокой температуры стирально-сушильной машины;
- После сушки откройте дверцу и достаньте одежду (особенно с металлическими молниями) после того, как она немного охладится, чтобы избежать ожогов;
- Время сушки означает указанное время или время, автоматически определяемое программой;
- Данная стирально-сушильная машина использует принцип конденсации для сушки белья, поэтому многократный приток и слив воды во время сушки направлен на улучшение эффективности сушки и не является признаком неисправности!

Ориентировочный вес ткани (в сухом состоянии)

 <p>Нижнее белье (чистый хлопок: около 50 г)</p>	 <p>Полотенце (чистый хлопок: около 70 г)</p>	 <p>Футболка (чистый хлопок: около 150 г)</p>	 <p>Рубашка (смешанная ткань: около 200 г)</p>
 <p>Носки (смешанная ткань: около 50 г)</p>	 <p>Подгузник (около 100 г)</p>	 <p>Кофта с длинными рукавами (чистый хлопок: около 150 г)</p>	 <p>Рабочая одежда (около 600 г)</p>

Рекомендации по сушке повседневных тканей

Рекомендуемые программы стирки и сушки

Тип одежды	Рекомендуемая программа стирки	Режим сушки при рекомендованной программе стирки (недоступен для некоторых моделей)	Рекомендуемый вес для сушки	Примечание
			Модель 10 кг	
Шерстяные свитера и шелковые ткани	Шерсть	--	--	Не сушите такие ткани в стирально-сушильной машине, так как они легко повреждаются при высоких температурах.
Рубашка	Быстрая 15	Деликатная сушка	≤ 8 штук	В режиме «Деликатная сушка» ткань остается мягкой и гладкой.
Термобелье	Хлопок	Экстра-сушка	≤ 5 комплектов	Такие ткани являются плотными, и для их полного высыхания можно использовать режим «Хлопок».
Пальто (весна и осень)	Смешанная	Обычная сушка	≤ 8 комплектов	Указанное количество лучше всего подходит для сушки.
Хлопковое пальто (зима)	Смешанная	Экстра-сушка	≤ 5 комплектов	Такие ткани являются плотными, и для их полного высыхания можно использовать режим «Экстра-сушка».
Банное полотенце	Хлопок	Обычная сушка	4 ~ 8 штук	Указанное количество лучше всего подходит для сушки.
Джинсы	Хлопок	Обычная сушка	4-10 штук	Указанное количество лучше всего подходит для сушки.

Рекомендации:

- Программа "Стирка + сушка 40" длится около 40 минут, что соответствует времени стирки и сушки 2 деловых рубашек или одежды весом до 0,5 кг. Пожалуйста, используйте данную программу для стирки одежды в пределах рекомендованной загрузки, чтобы обеспечить эффективную сушку.
- В связи с конструктивной и технической модернизацией некоторых моделей машин, пользователям может не потребоваться самостоятельно выбирать режим сушки. Стирально-сушильная машина автоматически отрегулирует режим и время сушки в зависимости от веса одежды, чтобы достичь наилучшего эффекта.

Знакомство с областью дисплея

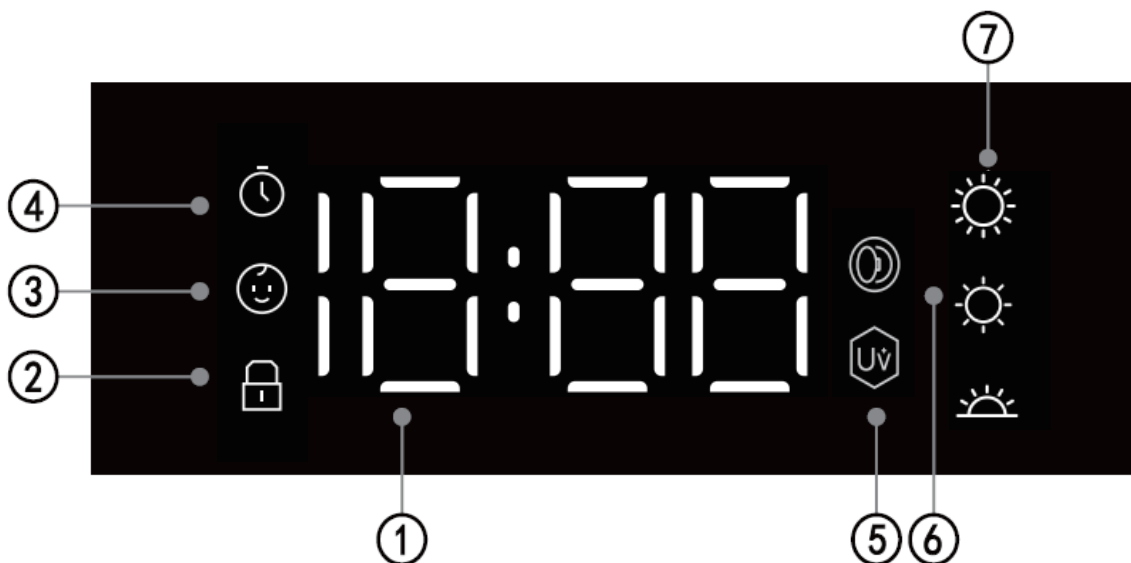

① Область отображения времени
Отображение назначенного времени, времени задержки старта, оставшегося времени стирки и информации об аварийных сигналах.

② Дверной замок
Если дверца не закрыта или заблокирована нормально, значок не горит. Если дверца закрыта нормально, значок горит постоянно.

③ Блокировка
Когда этот значок горит, программы заблокированы. Любые операции по изменению программ невозможны.

④ Отсрочка старта
Когда этот значок мигает, функция назначенного времени включена. По достижении назначенного времени выбранная программа стирки завершается.

⑤ UV луч
Когда значок горит постоянно, функция «UV луч» включена, и ультрафиолетовая лампа автоматически загорается для стерилизации во время стирки.

⑥ Автооткрывание
Когда этот значок горит, включена функция «Автооткрывание». После стирки дверца автоматически приоткрывается, чтобы обеспечить циркуляцию воздуха в барабане.

⑦ Значок режимов сушки
В этой области отображаются значки режимов сушки. После выбора режима сушки этот значок загорается, в противном случае он гаснет.

Описание других функций

Аварийная разблокировка дверного замка

- Для извлечения белья из барабана в случае длительного отключения электроэнергии сначала убедитесь, что уровень воды в барабане ниже безопасной отметки, а температура воды ниже 40°C; затем снимите сливной шланг, если барабан не вращается, и установите сливной шланг на место, если из сливного шланга не течет вода;
- Откройте крышку фильтра сливного насоса в нижней правой части передней панели стирально-сушильной машины и аккуратно потяните шток в крышке вниз с помощью отвертки; когда Вы услышите щелчок, откройте дверцу, чтобы достать или добавить одежду;
- Установите крышку фильтра сливного насоса на место;
- Этот метод предназначен только для экстренных случаев и не может быть использован в качестве обычного метода открывания дверцы.

Аварийный вытяжной шнур

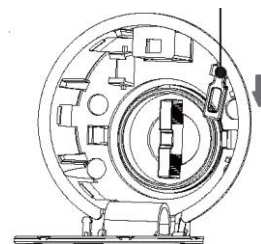

Память отключения питания

- Стирально-сушильная машина оснащена функцией памяти отключения питания. Если во время стирки внезапно отключается питание или вынимается вилка из розетки, стирально-сушильная машина может запомнить состояние работы. Когда питание будет восстановлено, она продолжит работу по первоначальной программе.

Определение загрузки

- В начале некоторых программ стирки стирально-сушильная машина взвешивает белье, загруженную в барабан, а затем определяет количество воды и продолжительность стирки в соответствии с весом одежды, чтобы обеспечить качественную стирку.

Функция распределения

- Если во время отжима одежда распределяется неравномерно, стирально-сушильная машина выполнит распределение, а после равномерного распределения белья осуществит отжим;
- Если белье все еще не распределено равномерно в течение указанного времени, скорость отжима будет снижена;
- Вследствие функции распределения, стирка небольшого количества вещей может привести к сбою отжима; рекомендуется добавить количество вещей, чтобы белье

равномерно распределилось перед отжимом. Функция распределения помогает продлить срок службы стирально-сушильной машины.

Примечание: В связи с обновлением модели прибора, конфигурация функций может отличаться от указанной в данной инструкции. Обращайтесь к фактической конфигурации модели.

Очистка и техническое обслуживание

Предупреждение: Остерегайтесь поражения электрическим током!

- Перед началом технического обслуживания отключите машину от электросети и закройте кран подачи воды.
- Не используйте химические растворители и прочие средства для очистки.

Очистка корпуса и панели управления

- Протрите влажной мягкой тканью;
- Не используйте моющие средства с абразивами;
- Удалите остатки моющего средства сразу после очистки;
- Не промывайте стирально-сушильную машину водой.

Очистка барабана

- Откройте дверцу стирально-сушильной машины, чтобы машина высыхала;
- Пятна ржавчины: своевременно удаляйте пятна моющим средством без хлора и не используйте металлические мочалки.

Очистка отделения для моющих средств

Конструкция отделения для моющих средств зависит от конфигурации модели. Вы можете очистить его в соответствии со следующими шагами и методами:

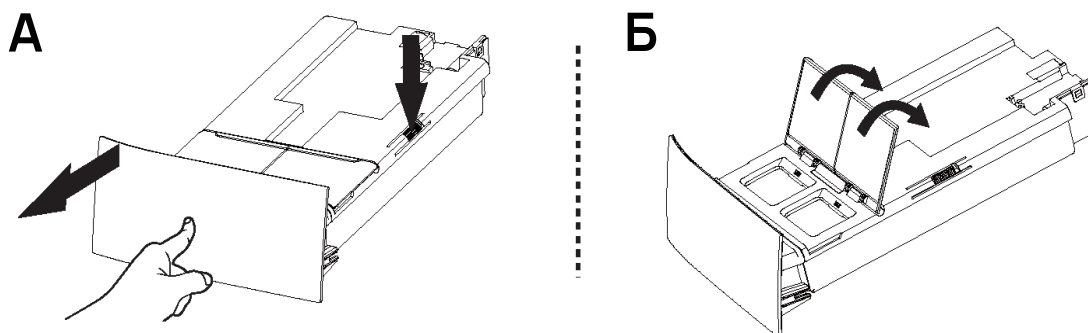

- Для отделений для моющих средств, содержащих остатки моющего средства или кондиционера:

- Как показано на рисунке А, осторожно потяните на себя отделение, чтобы оно медленно выдвинулось, нажмите вертикально на ограничительный рычаг в положении, показанном на рисунке, и одновременно потяните отделение наружу, пока не вытащите его целиком;
 - Как показано на рисунке Б, откройте крышку отделения (осторожно потяните ее вверх);
 - Промойте отделение для моющих средств водопроводной водой или очистите его щеткой;
 - Установите крышку отделения на место и вставьте его в исходное положение.
- Когда отделение для моющих средств выдвинуто, небольшое количество моющего средства попадет в резервуар для воды, что является нормальным явлением. Рекомендуется избегать многократного открывания и закрывания отделения для моющих средств во время использования, чтобы уменьшить потери моющего средства;
 - При регулировке стирально-сушильной машины (например, при наклоне, перемещении и т. д.) обратите внимание на перелив моющего средства, что может вызвать неудобства (перед регулировкой рекомендуется вытащить отделение для моющих средств).

Текущее обслуживание

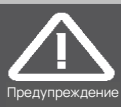

Предупреждение: Остерегайтесь ожогов!

- Выполняйте техническое обслуживание после того, как горячая вода в машине остынет, чтобы избежать ожогов!
- Закройте кран!

Очистка фильтра сливного насоса (рекомендуется выполнять раз в полгода)

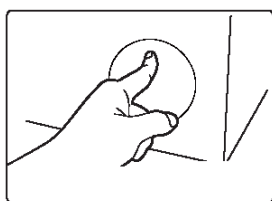

Аккуратно нажмите, чтобы открыть защитную крышку сливного насоса;

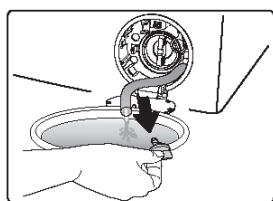

Выньте шланг аварийного слива из фиксированного положения, вытащите заглушку шланга аварийного слива, чтобы слить оставшуюся воду, и установите заглушку обратно после слива;

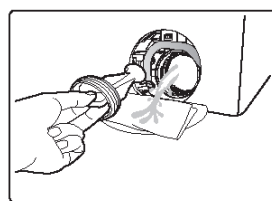

Медленно отвинтите крышку сливного насоса, удалите из фильтра мусор и посторонние предметы и тщательно очистите его, пока лопасти не смогут свободно вращаться;

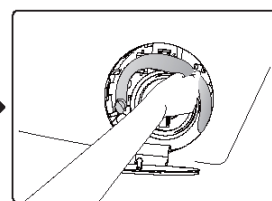

Установите крышку сливного насоса и затяните ее, держите ручку вертикально, как показано на рисунке. Установите шланг аварийного слива в фиксированное положение и установите защитную крышку сливного насоса!

Очистка сетки фильтра на заливном клапане (рекомендуется выполнять раз в полгода)

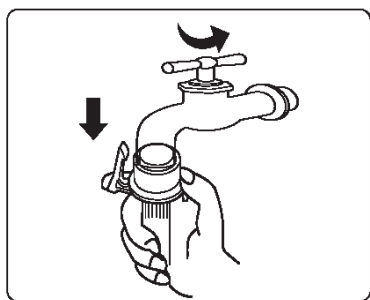

Закройте кран, снимите заливной шланг с крана и почистите сетку фильтра небольшой щеткой;

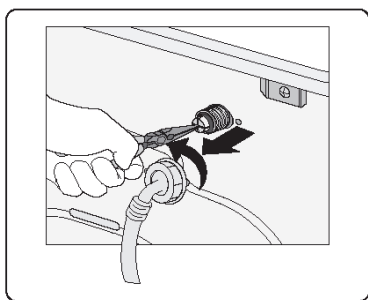

Отвинтите заливной шланг на задней стороне машины и вытащите сетку фильтра плоскогубцами; затем очистите сетку фильтра и установите его обратно после очистки;

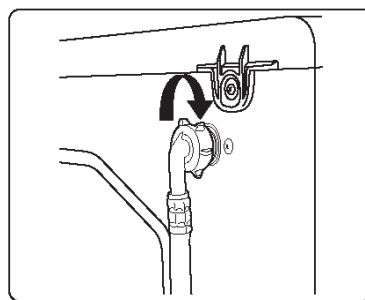

Снова подсоедините заливной шланг. Откройте кран и проверьте, нет ли утечки воды.

Меры предосторожности, обязательные для соблюдения

Во избежание причинения вреда или травм пользователю или другим лицам и их имуществу, пожалуйста, соблюдайте следующие меры предосторожности.



Предупреждение: существует вероятность получения серьезных травм и даже смерти при нарушении пунктов с таким знаком.



Предупреждение: при нарушении пунктов с таким знаком существует вероятность получения легкой травмы или повреждения прибора.



Предупреждение!

Поражение электрическим током!

- Не вставляйте и не вынимайте вилку из розетки мокрыми руками;
- Содержите вилку питания в чистоте и не удаляйте пыль влажной тряпкой;
- Не эксплуатируйте стирально-сушильную машину, если она повреждена, а ее компоненты отсутствуют, потеряны или повреждены;
- Не подключайте повышающий трансформатор к вилке питания;
- Не разбирайте и не вносите изменения в конструкцию стирально-сушильной машины, если это не осуществляется специалистами по ремонту.

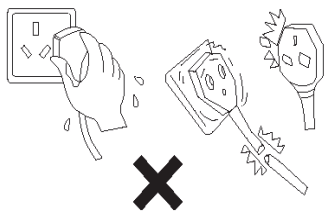

Неправильная эксплуатация может привести к поражению электрическим током или пожару.

Поражение электрическим током!

- Если кабель питания поврежден, его должен заменить специалист авторизованного сервисного центра или специалист с необходимой квалификацией и достаточным опытом;
- Не тяните за кабель питания с усилием, когда вынимаете вилку из розетки;
- Вилка кабеля питания должна плотно входить в контакты розетки;
- Используйте отдельную трёхконтактную розетку 220В~ и выше 10А. Не используйте электроштит для подключения питания;
- Розетка должна быть надежно заземлена;
- Обязательно вставляйте вилку питания в розетку полностью.

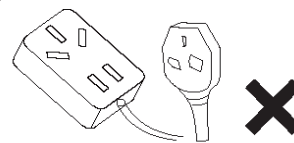

Неправильная эксплуатация может привести к поражению электрическим током, короткому замыканию или пожару.

Пожар!

- Не ставьте машину на ковер; поверхность, на которой она установлена, должна быть ровной и твердой;
- Используйте моющие средства, пригодные для машинной стирки; мало пенящееся бесфосфорное моющее средство, которое не только благоприятно для полоскания, но и полезно для окружающей среды;
- Пожалуйста, всегда обращайтесь внимание на безопасность машины в местах, где много домашних животных или вредителей, которые могут повредить кабель питания, заливной и сливной шланги.

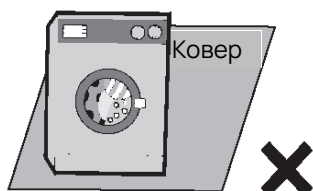

Неправильная эксплуатация может привести к пожару, короткому замыканию или поражению электрическим током.

Пожар!

- Не помещайте стирально-сушильную машину в среду с температурой ниже 0°C, не используйте ее на открытом воздухе или в местах с высокой влажностью;
- Если прибор установлен в месте, где температура может достигать значений около нуля градусов или опускаться ниже 0°C, удалите из наливного шланга и сливного насоса оставшуюся там воду.

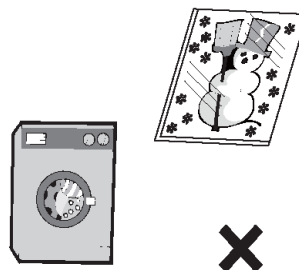

Неправильная эксплуатация может привести к пожару.

Пожар!

- Держите стирально-сушильную машину вдали от источников тепла и открытого огня (таких как благовония, свечи, сигареты и фены);
- При появлении неспецифического звука или запаха гари немедленно прекратите использование стирально-сушильной машины, отключите воду и питание и свяжитесь с авторизованным сервисным центром.

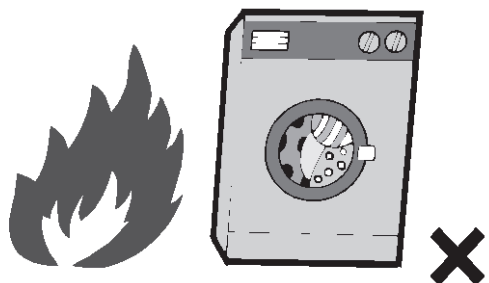

Неправильная эксплуатация может привести к пожару или поражению электрическим током.

Взрыв!

- Не стирайте и не сушите одежду, испачканную легковоспламеняющимся растворителем, бензолом, бензином, растворами моющих средств для химчистки, пищевым маслом, жиром и т.д.
- Масляное пятно невозможно полностью удалить после стирки, и это может привести к пожару из-за химической реакции компонентов масла.

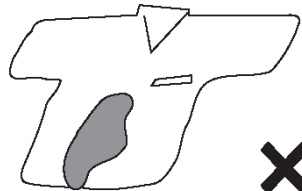

Неправильная эксплуатация может привести к пожару или взрыву.

Взрыв!

- Не кладите в стирально-сушильную машину или рядом с ней легковоспламеняющиеся, взрывоопасные, летучие вещества или одежду, испачканную вышеперечисленными веществами;
- Не смешивайте хлорный отбеливатель с аммиаком или кислотными веществами (такими как уксус или средство для удаления ржавчины), так как различные химические вещества будут выделять токсичные газы, представляющие опасность для жизни;
- Не эксплуатируйте стирально-сушильную машину в случае утечки газа;

Пожар!

- Не разбрызгивайте воду на стирально-сушильную машину во время очистки;
- Вынимайте вилку из розетки после использования или во время обслуживания и очистки;
- Не используйте стирально-сушильную машину, если она залита водой;
- Перед использованием закрепите сливной шланг и убедитесь, что канализация не засорена. Если под стирально-сушильной машиной обнаружена вода, не подходите к ней;
- Не кладите мокрую одежду на панель управления.

- Не используйте ее вблизи взрывоопасных газов или жидкостей, которые используются, например, в биогазовых каминах.

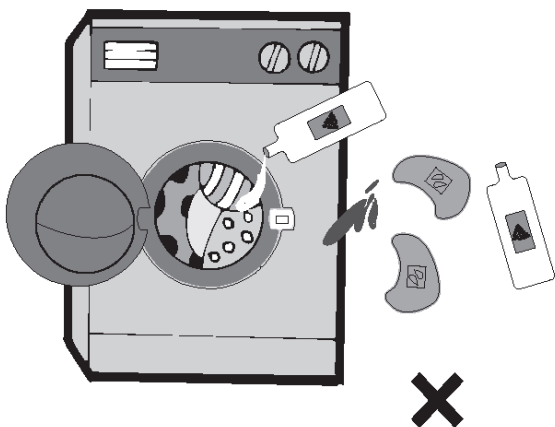

Неправильная эксплуатация может привести к взрыву.

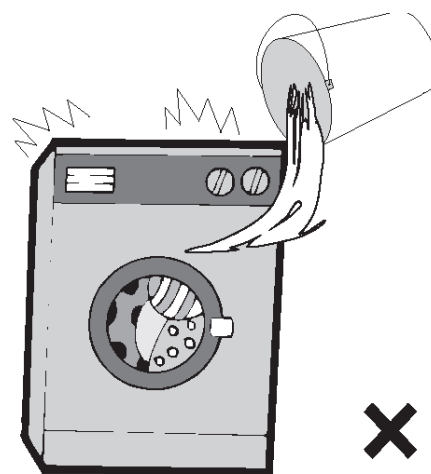

Неправильная эксплуатация может привести к пожару, короткому замыканию или поражению электрическим током.

Высокая температура!

- Во время высокотемпературной стирки стеклянная дверца становится горячей. Не прикасайтесь к дверце, особенно это касается пожилых людей и детей;
- Температура сливаемой воды при высокотемпературной стирке, очень высока, поэтому, пожалуйста, не подходите и не контактируйте с ними;
- Если во время высокотемпературной стирки необходимо принудительно открыть дверцу, это следует сделать после слива горячей воды;
- Не подходите к машине во время сушки и в конце сушки (для моделей с функцией сушки);
- Не просовывайте руку под стирально-сушильную машину во время работы, чтобы избежать травм при вибрации стирально-сушильной машины;
- Не прикасайтесь к одежде в барабане для отжима до его полной остановки;
- Дети и люди с ограниченными умственными способностями должны пользоваться машиной в сопровождении лица, ответственного за них.

Неправильная эксплуатация может привести к пожару или взрыву.

Внимание!

- Не подпускайте детей к стирально-сушильной машине;
- Не вставляйте и не кладите тяжелые предметы на стирально-сушильную машину;
- Вовремя выбрасывайте снятую упаковку, не позволяйте детям играть с ней;
- Закрывайте дверцу, когда стирально-сушильная машина не используется, чтобы дети не могли спрятаться внутри;
- Шланги и провода должны быть проложены так, чтобы не было опасности споткнуться;
- Метод утилизации неиспользуемой машины:
 - Выньте вилку из розетки;
 - Отрежьте кабель питания и выбросьте его вместе с вилкой питания;
 - Выключите функцию блокировки стирально-сушильной машины, чтобы предотвратить запираение детей в стирально-сушильной машине в результате неправильной эксплуатации.

Неправильная эксплуатация может привести к пожару или взрыву.

⚠ Предупреждение

Опасность травмирования

- Основное назначение стирально-сушильной машины – это стирка белья, прибор не предназначен для использования в иных целях;
- Для перемещения или транспортировки машины требуется как минимум 2 человека;
- Не сгибайтесь, не перегибайтесь и не нажимайте с силой на кабель питания;

Опасность травмирования

- Не стирайте водонепроницаемые ткани и одежду (например, дождевики, душевые занавески и спальные мешки);
- Стирайте только ту одежду, которую можно стирать в машине. В случае каких-либо сомнений следуйте указаниям руководства по стирке на одежде;

- Не используйте режим высокой температуры при стирке хлопка и льна, тонких тканей и другой одежды, которая легко деформируется и дает усадку;
- Перед стиркой обязательно достаньте все предметы из карманов (такие как монеты, булавки, крючки и т.д.);

Неправильная эксплуатация может привести к травмам или повреждению одежды.

- Не стирайте скатерти или белье с необработанными краями и т.д. Если вы хотите постирать такие вещи, положите их в сетчатый мешок.
- Неправильная эксплуатация может привести к повреждению одежды.

Неправильная эксплуатация может привести к травмам или повреждению одежды.

3. Устранение неисправностей

Распространенные неисправности и их решение

Указанные ниже случаи необязательно являются неисправностями. Проверьте и подтвердите неисправность прибора в соответствии со следующим списком, прежде чем обращаться к специалистам. Если это действительно неисправность, свяжитесь с авторизованным сервисным центром, не ремонтируйте прибор самостоятельно.

Перед проверкой стирально-сушильной машины, пожалуйста, выньте вилку из розетки и закройте кран для обеспечения безопасности.

После первого использования в сливном шланге и в машине находится небольшое количество воды		Это нормальное явление, это остатки воды после проверки перед отгрузкой.
Прибор не работает		Не имеет ли место сбой в электропитании или нестабильное электропитание? Надежно ли вставлена вилка питания в розетку? Исправен ли предохранитель или прерыватель тока источника питания? Включена ли кнопка питания? Открыт ли кран? Не включена ли функция задержки старта? Была ли нажата кнопка запуска/паузы?
Действие после нажатия кнопки не произошло		Включена ли функция блокировки? Для выбора других функций после включения блокировки сначала нажмите кнопку запуска/паузы.
Протечка крана		Правильно ли установлен кран? Установлено ли соединение заливного шланга? Не поврежден ли кран?
Неспецифический звук		Машина наклоняется или трясется? Нет ли внутри монет, молний или других посторонних предметов? Не вызвано ли это пуговицами или молниями?
Нет подачи воды или медленная подача воды		Открыт ли кран? Перекрыта ли подача воды? Не заблокирован ли заливной клапан? (Прочистите заливной клапан). Не замерз ли кран или заливной шланг? Не выбрана ли функция задержки старта, из-за чего нет подачи воды? Нажата ли кнопка запуска/паузы? Не изогнут ли заливной шланг? Давление воды слишком низкое?
Слив воды вместе с забором воды		Самая высокая точка сливного шланга находится ниже 65 см? Погружен ли конец сливного шланга в воду?
Плохое удаление загрязнений		Подходят ли тип и количество моющего средства? Правильно ли выбрана программа?
Плохое качество стирки		Вес белья превышает стандартную вместимость стирально-сушильной машины?
Пауза во время работы		Произошло ли внезапное отключение электроэнергии или воды? Нажата ли кнопка запуска/паузы?
Нет отжима		Программа стирально-сушильной машины имеет предустановленное время слива, и отжим начинается через некоторое время. Одежда перекручена и завязана в узел?
Громкий звук отжима и вибрационное смещение		Выкручены ли все болты для крепления при транспортировке? Устойчиво ли установлена стирально-сушильная машина? (Дно может быть отрегулировано для поддержания устойчивости). Не перекручена ли одежда и не завязана ли в узлы? Не ударяется ли стирально-сушильная машина о другие предметы? Есть ли посторонние предметы в барабане?
Одежда не сухая после программы отжима		Эффект отжима различен для разных видов белья.
Нет слива или слишком медленный слив		Сливной шланг перегнут, заблокирован или замерз? Самая высокая точка сливного шланга находится на высоте более 100 см от земли? Заблокирован ли фильтр?
Стирка не закончена в назначенное время		Во время стирки происходит смещение. Плохие условия забора воды и слива, увеличивающие время работы.

Коды дисплея и их значение

Код дисплея	Значение кода	Метод устранения неисправностей
E1	Прекращение подачи воды	Проверьте, открыт ли кран, не слишком ли низкий напор воды и не прекращена ли подача воды. Если проблема не устраняется, то обратитесь в авторизованный сервисный центр.
E2	Прекращение слива воды	Проверьте, не засорен ли фильтр сливного насоса и сливной шланг. Если проблема не устраняется, то обратитесь в авторизованный сервисный центр.
E3	Неисправность дверного замка	Снова закройте дверцу. Если проблема не устраняется, то обратитесь в авторизованный сервисный центр.
E4	Сигнал переполнения	Автоматически слейте воду до уровня стирки и продолжайте работу. Если проблема не устраняется, то обратитесь в авторизованный сервисный центр.
E5	Неисправность мотора стирально-сушильной машины	Обратитесь в авторизованный сервисный центр.
E6	Неисправность нагревателя воды	Обратитесь в авторизованный сервисный центр.
E7	Неисправность датчика температуры нагрева воды	Обратитесь в авторизованный сервисный центр.
E8	Программное/аппаратное обеспечение основной платы и платы преобразования частоты не совпадают	Обратитесь в авторизованный сервисный центр.
E9	Неисправность связи с платой преобразования частоты	Обратитесь в авторизованный сервисный центр.
E10	Неисправность платы преобразования частоты	Обратитесь в авторизованный сервисный центр.

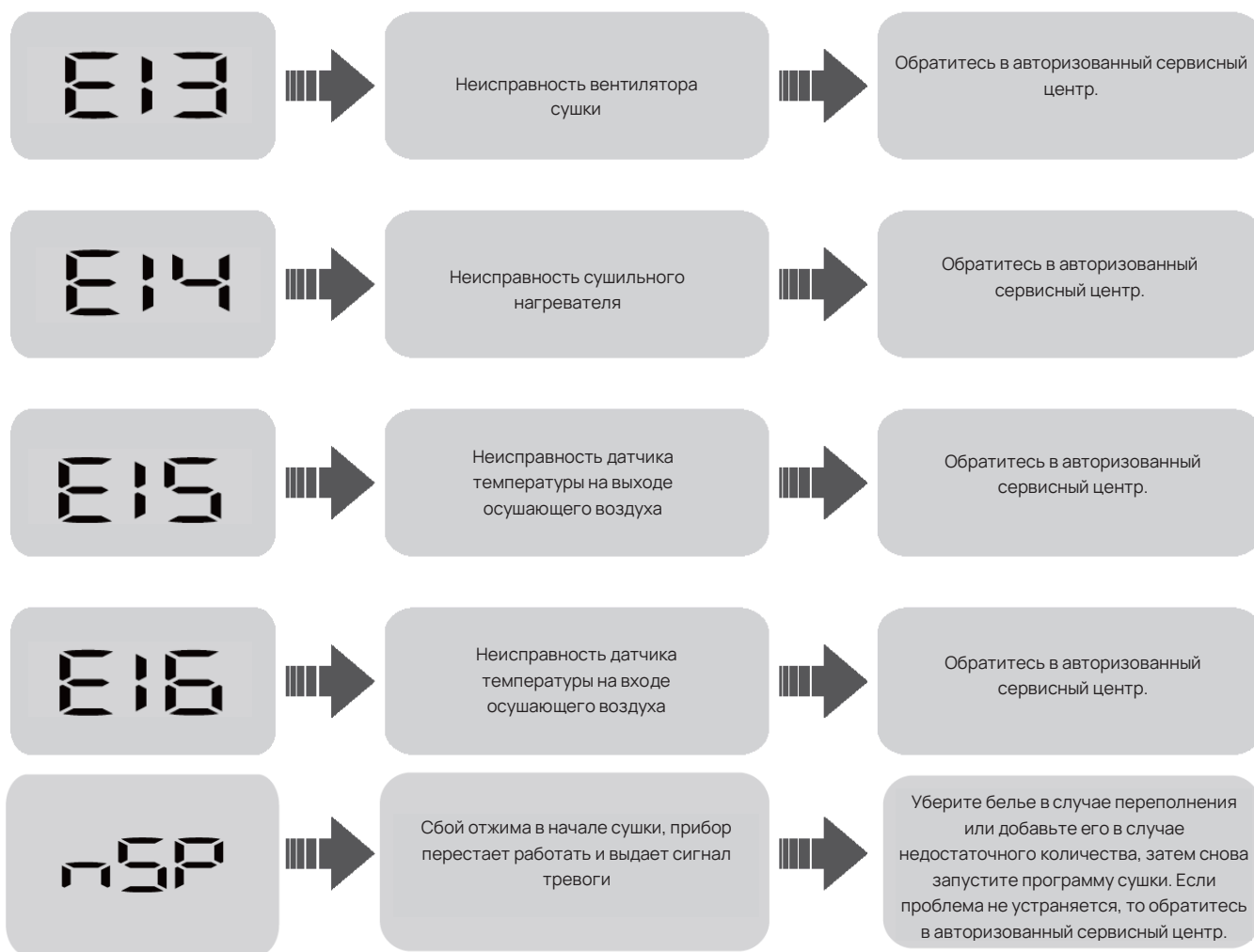

4. Обслуживание и ремонт

Условия гарантийного обслуживания

Использование прибора потребителем признаётся его согласием с изложенными ниже условиями.

При обнаружении в течение гарантийного срока в приобретённом приборе недостатков, кроме возникших после передачи товара потребителю вследствие нарушения правил транспортировки, хранения, установки, подключения или эксплуатации, а также действий третьих лиц или обстоятельств непреодолимой силы, изготовитель обязуется удовлетворить требования потребителя в соответствии с законодательством о защите прав потребителей с учётом следующих условий:

- Гарантийный срок составляет 36 (тридцать шесть) месяцев со дня продажи (передачи) прибора потребителю (или со дня изготовления, когда день продажи (передачи) установить невозможно).
- Гарантия распространяется только на приборы, используемые в личных, семейных, домашних или иных подобных целях, не связанных с предпринимательской деятельностью.
- Гарантийный срок на узлы, компоненты и части, установленные в приборе в ходе гарантийного ремонта взамен вышедших из строя, равен сроку гарантии на прибор и заканчивается одновременно с окончанием гарантийного срока прибора.
- Гарантийный ремонт выполняется бесплатно авторизованным сервисным центром на дому у потребителя или в мастерской по усмотрению сервисного центра и включает стоимость услуг и материалов.
- Для осуществления технического обслуживания и ремонта прибора потребителю необходимо обеспечить доступ специалисту авторизованного сервисного центра к прибору (в том числе встраиваемому).
- Во избежание возможных недоразумений, сохраняйте в течение срока службы прибора документы, оформленные при его продаже (кассовый и/или товарный чек, счёт, накладная).
- Изготовитель оставляет за собой право по единственному своему усмотрению расширить свои обязательства перед потребителем по сравнению с требованиями закона и настоящими условиями.

Гарантия не распространяется:

- на недостатки, которые вызваны несоблюдением инструкций по эксплуатации, неправильной установкой или подключением (в том числе подключением к электрической сети с несоответствующим напряжением питания), небрежным обращением или плохим уходом,
- на повреждения, обусловленные ржавчиной, коррозией или воздействием воды, в том числе явившиеся следствием установки или использования прибора в непредназначенных для этого местах,

- на приборы, которые подвергались разборке или конструктивным изменениям неуполномоченными лицами, или если удалены, не разборчивы или изменены продуктовый или серийный номера прибора,
- на недостатки приборов, возникшие вследствие эксплуатации с неустранёнными иными недостатками либо возникшие вследствие технического обслуживания или ремонта лицами и организациями, не являющимися авторизованными сервисными центрами,
- на недостатки, которые вызваны не зависящими от изготовителя причинами, такими как несоответствие показателей и характеристик электроэнергии в используемой системе электроснабжения требованиям, установленным в ГОСТ 32144-2013 или иных обязательных стандартах, явления природы и стихийные бедствия, пожар, домашние и дикие животные, в частности насекомые (особенно, муравьи и тараканы), попадание внутрь прибора посторонних предметов (жидкостей), и другими подобными причинами,
- на внешние и внутренние загрязнения, помутнения, изменения цвета, царапины и трещины, вмятины, потёртости, сколы и иные подобные повреждения узлов, компонентов, составных частей, конструктивных элементов, аксессуаров и принадлежностей (в том числе изготовленных из пластмасс, стеклокерамики и стекла), возникшие в процессе эксплуатации (в том числе в результате естественного износа), установки и/или транспортировки прибора,
- на подлежащие периодической замене конструкционные элементы, аксессуары и принадлежности (лампы и другие источники света, элементы питания, фильтры и т.п.),
- на работы по установке, регулировке, чистке прибора, замене расходных материалов и прочему подобному уходу за прибором (периодическое обслуживание).

По вопросам гарантийного и послегарантийного обслуживания обращайтесь по телефону 8-800-222-59-95 или по электронной почте: service@vard.ru

При обращении необходимо сообщить следующую информацию: тип, модель, артикул и серийный номер прибора. Эти сведения указаны на табличке с техническими данными, размещённой на приборе.

Рекомендуем использовать только оригинальные запасные части и принадлежности.

5. Сведения о приборе

Тип	WDFI11A
Модель	VWD514S и VWD514SB
Артикул	372402 для VWD514S 372401 для VWD514SB
Изготовитель и импортёр (организация, уполномоченная на принятие и удовлетворение требований потребителей в отношении товаров ненадлежащего качества):	ООО "Е.Кампани", ул. Краснопролетарская 16, стр.2, помещ.1/5, 127473, Москва (ранее: Кожевнический проезд 1, 115114, Москва); тел.: 8-800-222-59-95
Изготовлено в Китае	

Технические данные прибора

Мощность/давление воды	Источник питания: 220 В ~ / 50 Гц Давление воды: (0,05 - 0,8) МПа
Производительность стирки/отжима	10,0/10,0 кг
Производительность сушки	7,0 кг
Мощность стирки/отжима	200/650 Вт
Мощность нагрева	1850 Вт
Мощность сушки	1600 Вт
Скорость отжима	1400 об/мин
Габаритные размеры	595*585*850 мм

Дата изготовления прибора указана в его серийном номере, где первая и вторая цифры соответствуют двум последним цифрам года, а третья и четвёртая цифры – порядковому номеру недели. Например, серийный номер 23250123 означает, что изделие изготовлено на двадцать пятую неделю 2023 года.

Срок службы прибора – 10 лет. Срок службы исчисляется со дня продажи (передачи) прибора (или со дня изготовления прибора, когда день продажи (передачи) установить невозможно).

По истечении срока службы, а также в случае необходимости утилизации прибора, обусловленной любыми иными причинами, прибор следует доставить в место раздельного накопления отходов потребления или в пункт сбора использованной бытовой техники для последующей утилизации. Это можно сделать самостоятельно либо заказав соответствующую услугу в торговой или специализированной организации (доступно не во всех населённых пунктах). Раздельный сбор отходов потребления способствует их переработке и вторичному использованию, что существенным образом снижает негативное воздействие на окружающую среду. Продолжение использования прибора после истечения срока службы может привести к нежелательным/неблагоприятным последствиям.

Прибор соответствует обязательным требованиям, установленным в применимых технических регламентах. Сведения о документах, удостоверяющих соответствие прибора, доступны в Едином реестре сертификатов соответствия и деклараций о соответствии Росаккредитации.

