

IT Istruzioni di montaggio e d'uso | **EN** Instruction on mounting and use |
DE Montage- und Gebrauchsanweisung |
FR Prescriptions de montage et mode d'emploi |
NL Montagevoorschriften en gebruiksaanwijzingen |
ES Montaje y modo de empleo | **PT** Instruções para montagem e utilização |
EL Οδηγίες συναρμολόγησης και χρήσης | **SV** Monterings- och bruksanvisningar |
FI Asennus- ja käyttöohjeet | **NO** Instrukser for montering og bruk |
DA Bruger- og monteringsvejledning | **PL** Instrukcja montażu i obsługi |
CS Návod na montáž a používání | **SK** Varovania a inštalácia |
HU Felszerelési és használati utasítás | **BG** Инструкции за монтаж и употреба |
RO Instrucțiuni de montaj și utilizare | **RU** Инструкция по монтажу и эксплуатации |
UK Інструкція з монтажу і експлуатації | **KK** Монтаждау мен пайдалану нұсқауы |
ET Paigaldus- ja kasutusjuhend | **LT** Montavimo ir naudojimosi instrukcija |
LV Ierīkošanas un izmantošanas instrukcija | **SR** Uputstva za montažu i upotrebu |
SL Opozorila in namestittev | **HR** Uputstva za montažu i za uporabu |
TR Montaj ve kullanım talimatları | **AR** لوائح استعمال التركيب طرق

elica®

Attenersi strettamente alle istruzioni riportate in questo manuale. Si declina ogni responsabilità per eventuali inconvenienti, danni o incendi provocati all'apparecchio derivati dall'inosservanza delle istruzioni riportate in questo manuale. L'apparecchio è destinato esclusivamente ad uso domestico per la cottura di alimenti. Non sono consentiti altri usi (es. riscaldare ambienti). Il fabbricante declina ogni responsabilità per usi non appropriati o per errate impostazioni dei comandi.

L'apparecchio potrebbe avere estetiche differenti rispetto a quanto illustrato nei disegni di questo libretto, comunque le istruzioni per l'uso, la manutenzione e l'installazione rimangono le stesse.

● Leggere attentamente le istruzioni: ci sono importanti informazioni sull'installazione, sull'uso e sulla sicurezza.

● Non effettuare variazioni elettriche sull'apparecchio.

● Prima di procedere all'installazione dell'apparecchio verificare che tutti i componenti non siano danneggiati. In caso contrario contattare il rivenditore e non proseguire con l'installazione.

● Verificare l'integrità dell'apparecchio prima di procedere con l'installazione. In caso contrario contattare il rivenditore e non proseguire con l'installazione.



: i particolari contrassegnati con questo simbolo sono acquistabili separatamente presso rivenditori specializzati.



*: i particolari contrassegnati con questo simbolo sono accessori opzionali forniti solo in alcuni modelli e sono acquistabili sui siti www.elica.com e www.shop.elica.com.

1. SICUREZZA E NORMATIVE



SICUREZZA GENERALE

Attenzione! Attenersi scrupolosamente alle seguenti istruzioni:

● Il prodotto deve essere scollegato dalla rete elettrica prima di effettuare qualunque intervento di installazione. ● Per tutte le operazioni di installazione e manutenzione utilizzare guanti da lavoro. ● L'installazione o la manutenzione deve essere eseguita da un tecnico specializzato, in conformità alle istruzioni del fabbricante e nel rispetto delle norme locali vigenti in materia di sicurezza. ● Utilizzare solo le viti di fissaggio in dotazione con il prodotto per l'installazione o, se non in dotazione, acquistare il tipo di viti idoneo. ● Utilizzare la lunghezza corretta per le viti che sono identificati nella guida all'installazione. ● Non riparare o sostituire qualsiasi parte del prodotto se non specificamente richiesto nel manuale d'uso. ● Fare attenzione che i bambini non giochino con il prodotto ● Mantenere i bambini a distanza e sorvegliarli, in quanto le parti accessibili possono diventare molto calde durante l'uso. ● Il prodotto può essere utilizzato da bambini di età non inferiore a 8 anni e da persone con ridotte capacità fisiche, sensoriali o mentali, o prive di esperienza

o della necessaria conoscenza, purché sotto sorveglianza oppure dopo che le stesse abbiano ricevuto istruzioni relative all'uso sicuro del prodotto e alla comprensione dei pericoli ad esso inerenti. ● Il prodotto e le sue parti accessibili diventano calde durante l'utilizzo. Fare attenzione a non toccare gli elementi riscaldanti. ● Durante e dopo l'uso non toccare gli elementi riscaldanti del prodotto. ● Evitare il contatto con panni o altro materiale infiammabile fino a che tutti i componenti del prodotto non si siano sufficientemente raffreddati, rischio di incendio. ● Non riporre materiale infiammabile sul prodotto o nelle sue vicinanze. ● I grassi e gli oli surriscaldati prendono facilmente fuoco. ● La cottura non sorvegliata su un piano cottura con olio o grasso può essere pericolosa e generare incendi. ● La frittura deve essere fatta sotto controllo onde evitare che l'olio surriscaldato prenda fuoco. ● Il processo di cottura deve essere sorvegliato. Un processo di cottura a breve termine deve essere sorvegliato continuamente. ● Non tentare MAI di spegnere le fiamme con acqua. Al contrario, spegnere il prodotto e soffocare le fiamme, ad esempio con un coperchio o una coperta antincendio. ● Evitare le fuoriuscite di liquido, pertanto per bollire o riscaldare liquidi, ridurre l'alimentazione di calore. ● Non lasciare gli elementi riscaldanti accesi con pentole e padelle vuote oppure senza recipienti. ● Non riscaldare mai una scatoletta o un barattolo di latta contenente alimenti senza prima averlo aperto: potrebbe esplodere! Questa avvertenza si applica a tutti gli altri tipi di piani cottura. ● Una volta terminato di cucinare, spegnere la relativa zona di cottura. ● Il prodotto non è destinato ad essere messo in funzione per mezzo di un temporizzatore esterno oppure di un sistema di comando a distanza separato. Non usare pulitrici a vapore, rischio di scosse elettriche. ● Prima di qualsiasi operazione di pulizia o manutenzione, disinserire il prodotto dalla rete elettrica togliendo la spina o staccando l'interruttore generale dell'abitazione. ● La pulizia e la manutenzione non deve essere effettuata da bambini senza sorveglianza. ● Il prodotto va frequentemente pulito sia internamente che esternamente (ALMENO UNA VOLTA AL MESE), rispettare comunque quanto espressamente indicato nelle istruzioni di manutenzione. ● È importante conservare questo manuale per poterlo consultare in ogni momento. In caso di vendita, di cessione o di trasloco, assicurarsi che resti insieme al prodotto.

● Per i portatori di stimolatori cardiaci ed impianti attivi è importante verificare, prima dell'uso del piano ad induzione, che il proprio stimolatore sia compatibile con il prodotto. ● Se la superficie è incrinata, spegnere il prodotto per evitare la possibilità di scossa elettrica ● Pericolo di incendio: non poggiare oggetti sulle superfici di cottura. ● Non appoggiare oggetti metallici come coltelli, forchette, cucchiai e coperchi sulla superficie del piano cottura perché potrebbero surriscaldarsi. ● Importante: Dopo l'uso, spegnere il piano cottura tramite il suo dispositivo di comando e non fare affidamento sul rivelatore di pentole. ● Per la cottura non utilizzate mai dei fogli di carta d'alluminio, e non posate mai direttamente prodotti imballati con alluminio. L'alluminio fonderebbe e danneggerebbe

irrimediabilmente il vostro prodotto. ● L'utilizzo di una potenza elevata come la funzione Booster non è adatta per il riscaldamento di alcuni liquidi come ad esempio l'olio per friggere. L'eccessivo calore potrebbe essere pericoloso. In questi casi si consiglia l'utilizzo di una potenza meno elevata. ● I recipienti devono essere posti direttamente sul piano cottura e devono essere centrati. In nessun caso inserire altri oggetti tra la pentola e il piano cottura. ● In situazione di elevate temperature il prodotto diminuisce automaticamente il livello di potenza delle zone di cottura. ● **Attenzione!** Quando il piano di cottura è in funzione le parti accessibili dell'apparecchio possono diventare calde.

⚠ SICUREZZA PER IL COLLEGAMENTO ELETTRICO

● Scollegare il prodotto dalla rete elettrica. ● L'installazione deve essere effettuata da personale professionalmente qualificato a conoscenza delle norme vigenti in materia d'installazione e sicurezza. ● Il costruttore declina ogni responsabilità a persone, animali o a cose in caso di mancata osservanza delle direttive fornite nel presente capitolo. ● La messa a terra del prodotto è obbligatoria per legge. ● Il cavo di alimentazione deve essere sufficientemente lungo da permettere il collegamento del prodotto, incassato nel mobile, alla rete elettrica. ● Il cavo di alimentazione deve essere sufficientemente lungo da permettere la rimozione del piano cottura dal piano di lavoro. ● Non utilizzare prese multiple o prolunghie. ● Assicurarsi che la tensione indicata sulla targhetta matricola posta sul fondo del prodotto corrisponda a quella dell'abitazione in cui verrà installato. ● Il cavo elettrico della terra deve essere 2cm più lungo rispetto agli altri cavi. ● In nessun punto il cavo deve raggiungere una temperatura di 50°C superiore alla temperatura ambiente. ● Il prodotto è destinato ad essere connesso permanentemente alla rete elettrica, per questo motivo effettuare il collegamento a rete fissa tramite un interruttore omipolare conformemente alle regole di installazione, che assicuri la disconnessione completa della rete nelle condizioni della categoria di sovratensione III, e che sia facilmente accessibile dopo l'installazione. ● Una volta terminata l'installazione, i componenti elettrici non dovranno più essere accessibili dall'utilizzatore. ● **Attenzione!** Non collegare il prodotto alla rete elettrica finché l'installazione non è totalmente completata. ● Prima di allacciare il prodotto alla rete elettrica: controllare la targa dati (posta nella parte inferiore del prodotto) per accertarsi che tensione e potenza siano corrispondenti a quella della rete e la presa di collegamento sia idonea. In caso di dubbio interpellare un elettricista qualificato.

● Nel caso in cui il prodotto non sia dotato di cavo di alimentazione, utilizzarne uno con sezione dei conduttori minimo 2.5 mm² per potenza fino a 5500 Watt.; mentre per potenze superiori deve essere 4 mm²).

● **Attenzione!** La sostituzione del cavo di interconnessione deve essere effettuata dal servizio assistenza tecnica autorizzato o da persona con qualifica similare.

● **Attenzione!** Prima di ricollegare il circuito all'alimentazione di rete e di verificarne il corretto

funzionamento, controllare sempre che il cavo di alimentazione sia stato montato correttamente.

⚠ SICUREZZA PER L'INSTALLAZIONE

● L'installazione sia elettrica che meccanica, deve essere eseguita da personale specializzato.

● **Prima di iniziare con l'installazione:** Dopo aver disimballato il prodotto verificare che non si sia danneggiato durante il trasporto e in caso di problemi, contattare il rivenditore o il Servizio Assistenza Clienti, prima di procedere con l'installazione; Verificare che il prodotto acquistato sia di dimensioni idonee alla zona di installazione prescelta; Verificare che all'interno dell'imballo non vi sia (per motivi di trasporto) materiale di corredo (ad esempio buste con viti, garanzie etc), eventualmente va tolto e conservato; Verificare inoltre che in prossimità della zona di installazione sia disponibile una presa elettrica

● **Predisposizione del mobile per l'incasso:**

• Eseguire tutti i lavori di taglio del mobile prima di inserire il piano cottura e rimuovere accuratamente trucioli o residui di segatura.

La distanza minima tra il piano di cottura e la parete deve essere di almeno 50mm frontalmente, di almeno 50mm lateralmente e di almeno 500mm rispetto ai pensili superiori.

NB: nella progettazione degli spazi vanno seguite le indicazioni del produttore della cucina.

● **Importante:** utilizzare un adesivo sigillante monocomponente (S), che abbia resistenza alle temperatura, fino a 250°; prima dell'installazione le superfici da incollare devono essere pulite accuratamente eliminando ogni sostanza che potrebbe comprometterne l'adesione (es.: distaccanti, conservanti, grassi, oli, polveri, residui di vecchi adesivi etc.); il collante va distribuito uniformemente sull'intero perimetro della cornice; dopo l'incollaggio lasciare asciugare il collante per circa 24 ore.

● **Attenzione!** La mancata installazione di viti e dispositivi di fissaggio in conformità di queste istruzioni può comportare rischi di natura elettrica.

● **Nota:** per una corretta installazione del prodotto è consigliabile nastrire le tubazioni con un adesivo che abbia le seguenti caratteristiche: film elastico in PVC morbido, con adesivo a base acrilato; che rispetti la normativa DIN EN 60454; ritardante di fiamma; ottima resistenza all'invecchiamento; resistente agli sbalzi di temperatura; utilizzabile a basse temperature.

SMALTIMENTO A FINE VITA



Questo apparecchio è contrassegnato in conformità alla Direttiva Europea 2012/19/EC - UK SI 2013 No.3113, Waste Electrical and Electronic Equipment (WEEE).

Assicurandosi che questo prodotto sia smaltito in modo corretto. L'utente contribuisce a prevenire le potenziali conseguenze negative per l'ambiente e la salute. Il simbolo sul prodotto o sulla documentazione di accompagnamento indica che questo prodotto non deve essere trattato come

rifiuto domestico ma deve essere consegnato presso l'idoneo punto di raccolta per il riciclaggio di apparecchiature elettriche ed elettroniche. Disfarsene seguendo le normative locali per lo smaltimento dei rifiuti. Per ulteriori informazioni sul trattamento, recupero e riciclaggio di questo prodotto, contattare l'idoneo ufficio locale, il servizio di raccolta dei rifiuti domestici o il negozio presso il quale il prodotto è stato acquistato.

NORMATIVE

Questo apparecchio, destinato ad entrare a contatto con prodotti alimentari, è conforme al regolamento (CE) n.1935/2004 ed è stato progettato, costruito ed immesso sul mercato in conformità ai requisiti di sicurezza della direttiva "Bassa Tensione" 2014/35/UE, requisiti di protezione della direttiva "EMC" 2014/30/UE.

2. UTILIZZO

Il sistema di cottura ad induzione si basa sul fenomeno fisico dell'induzione magnetica. La caratteristica fondamentale di tale sistema è il trasferimento diretto dell'energia dal generatore alla pentola.

Vantaggi: Se si paragona ai piani di cottura elettrici, il vostro piano ad induzione risulta essere: **Più sicuro:** minore temperatura sulla superficie del vetro. **Più rapido:** tempi di riscaldamento del cibo inferiori. **Più preciso:** il piano reagisce immediatamente ai vostri comandi. **Più efficiente:** il 90% dell'energia assorbita viene trasformata in calore. Inoltre, una volta tolta la pentola dal piano, la trasmissione del calore viene interrotta immediatamente, evitando inutili dispersioni di calore.

● Recipienti per la cottura



Utilizzare solo pentole che riportano questo simbolo.

Importante:

per evitare danni permanenti alla superficie del piano, non usare:

- recipienti con fondo non perfettamente piatto;
- recipienti metallici con fondo smaltato;
- recipienti con base ruvida, per evitare di graffiare la superficie del piano;
- non appoggiare mai le pentole e le padelle calde sulla superficie del pannello di controllo del piano.
- Non tutte le pentole adatte all'induzione lavorano in maniera efficiente a causa di fondi parzialmente costituiti da materiale ferromagnetico!! In fase di acquisto di pentole o padelle verificare che:
 - il Fondo sia completamente in materiale ferromagnetico. In caso contrario si abbassano sia l'efficienza di trasmissione del calore che la sua uniformità, con temperature della superficie della padella/pentola non idonee alla cottura

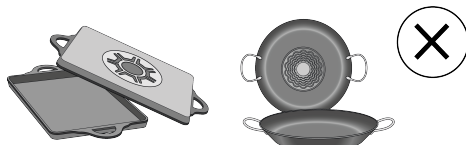

- Il Fondo non contenga alluminio: la stoviglia non si riscalda e potrebbe essere anche non riconosciuta dagli induttori.



- Fondi non piatti o con superficie ruvida.
- Sottraggono superficie di contatto tra induttore e stoviglia abbassandone l'efficienza e peggiorando l'esperienza di cottura.

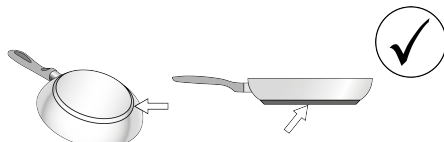

● Recipienti preesistenti

Potete verificare se il materiale della pentola è magnetico con una semplice calamita. Le pentole non sono adatte se non sono rilevabili magneticamente. Valgono anche in questo caso le indicazioni di cui al precedente paragrafo.

● Diametri fondi pentola consigliati

IMPORTANTE: se le pentole non sono delle dimensioni corrette le zone di cottura non si accendono. Per vedere il diametro minimo della pentola da utilizzare su ogni singola zona, consultare la parte illustrata di questo manuale.

Attenzione: Per preservare le performance di cottura e la qualità del prodotto **NON** si consiglia l'utilizzo di adattatori d'induzione.

● Risparmio energetico

Utilizzare tegami e pentole con diametro del fondo uguale a quello della zona di cottura; Utilizzare soltanto pentole e tegami con fondi piatti; - Dove possibile, tenere il coperchio sulle pentole durante la cottura; Cuocere verdure, patate, ecc. con una piccola quantità d'acqua per ridurre il tempo di cottura; Utilizzare la pentola a pressione, riduce ulteriormente il consumo di energia e il tempo di cottura; Posizionare la pentola nel centro della zona di cottura disegnata sul piano.

3. FUNZIONAMENTO

PANNELLO DI CONTROLLO

Pannello di controllo mod.603

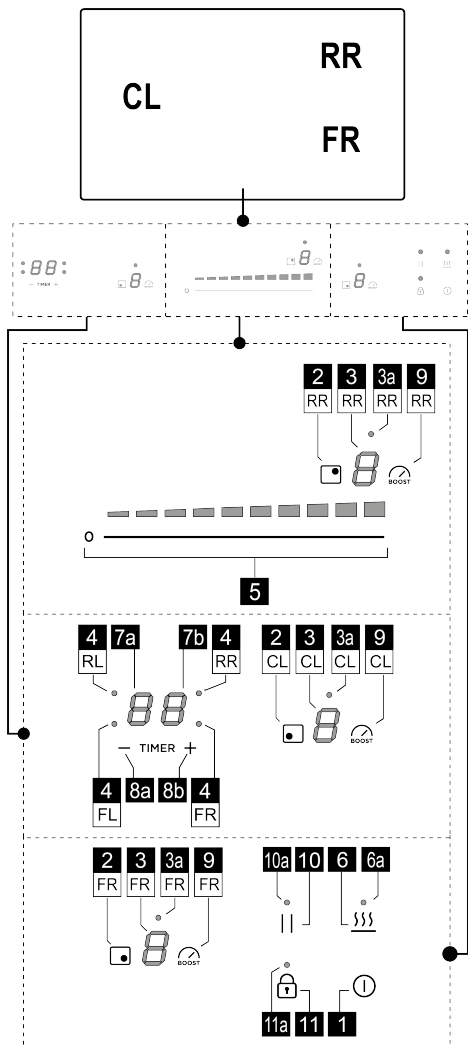

Pannello di controllo mod.604

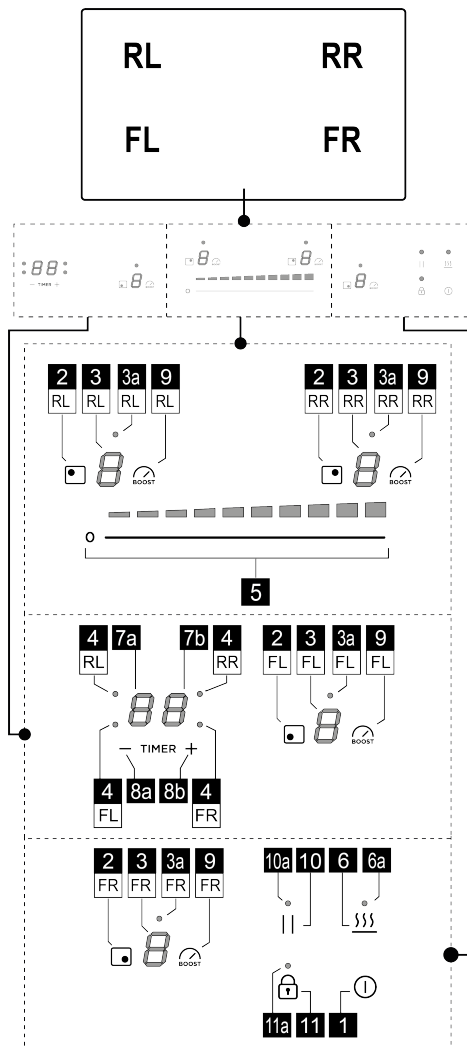



Funzione

- | | |
|----|--|
| 1 | ON/OFF del piano cottura |
| 2 | Tasto selezione zona di cottura |
| 3 | Display livello potenza zona di cottura |
| 3a | LED Zona attivazione Bridge (presente solo in alcuni modelli) |
| 4 | LED Timer Zona di cottura |
| 5 | Aumento/Diminuzione livello potenza di cottura e velocità (potenza) di aspirazione |

6	Attivazione Temperature Manager (Warming Function)
6a	LED attivazione Temperature Manager (Warming Function)
7a-7b	Display timer di zona cottura
8a-8b	Aumento/Diminuzione Display Timer
9	Attivazione Power Booster
10	Pausa
10a	LED pausa Attiva
11	Key Lock
11a	LED - Key Lock

DA SAPERE PRIMA DI INIZIARE

ATTENZIONE: Dopo il primo collegamento del prodotto alla rete elettrica, il piano necessita di una procedura di SBLOCCO. Procedere come indicato:

Collegare piano all'alimentazione; Premere il **tasto**  (11) per qualche secondo, il **LED (11a)** si spegnerà. Ora sarà possibile accendere il Piano con il **tasto ON/OFF**  (1).

Tutte le funzioni di questo piano di cottura sono progettate al fine di rispettare le più rigorose norme di sicurezza. Per questo motivo:

- **Alcune funzioni non si attivano, o si disattivano automaticamente, in assenza delle pentole sopra i fuochi o quando queste sono mal posizionate.**

- In altri casi le funzioni attivate si disattivano automaticamente dopo pochi secondi quando la funzione selezionata necessita di una ulteriore impostazione che non viene data (ad es.: "Accendere il piano di cottura" senza "Selezionare la zona di cottura" e la "Temperatura di esercizio", oppure la "Funzione Lock" o quella "Timer").

Attendere che il display si spenga prima di avvicinarsi alla zona di cottura.

Attenzione! In caso (ad esempio) di utilizzo prolungato lo spegnimento della zona di cottura potrebbe non essere immediato perché in fase di raffreddamento; nel display

delle zone di cottura, appare il simbolo  ad indicare che si è in questa fase. Attendere che il display si spenga prima di avvicinarsi alla zona di cottura.

CARATTERISTICHE DEL PIANO

● Safe Activation

Il prodotto si attiva solo in presenza di pentole sulle zone di cottura: il processo di riscaldamento non si avvia o si interrompe in caso di assenza o rimozione delle pentole.

● Pot Detector

Il prodotto rileva automaticamente la presenza di pentole sulle zone di cottura.

● Safety Shut Down



Per ragioni di sicurezza ogni zona cottura ha un tempo massimo di funzionamento che dipende dal livello di potenza impostato.

● Residual Heat Indicator

Allo spegnimento di una o più zone di cottura la presenza di calore residuo viene segnalata con apposito segnale visivo sul display della zona corrispondente, tramite il simbolo .

UTILIZZO DEL PIANO COTTURA

● Accensione

Il piano di cottura si accende toccando il **tasto ON/OFF**  (1). Tutti i **display (3)** si accenderanno visualizzano il numero zero .

Per spegnere il piano premere per il **tasto ON/OFF**  (1). Il piano si spegne dopo qualche secondo se non vengono attivate funzioni.

● Attivazione delle zone di cottura

Attivazione:

Premere il **tasto (2)**, corrispondente alla zona di cottura desiderata. Il **display (3)** di quella zona rimarrà l'unico ad essere illuminato ad alta intensità.

Toccare e scorrere con un dito sulla **barra di selezione (5)**, a destra per aumentare e a sinistra per diminuire la potenza della zona cottura.

Disattivazione:

Entrare nel menù della zona cottura desiderata e premere uno dei **tasti (2)**, il **display (3)** di quella zona rimarrà l'unico ad essere illuminato ad alta intensità; **Portare a Zero** la potenza, oppure premere di nuovo il **tasto (2)** mantenendo la pressione **per qualche secondo**.

● Power Level Zone cottura

Il piano è dotato di **9 livelli** di potenza Sfiiorare e scorrere con le dita lungo la **Barra di selezione (5)**:

verso destra per aumentare il livello di potenza;

verso sinistra per diminuire il livello di potenza.

Il livello di potenza impostato verrà visualizzato nel **display (3)** della zona di cottura scelta.

● Power Booster

Il prodotto è dotato di **1 livello** di potenza supplementare (oltre il livello ) che rimane attivo per 10 minuti, dopodiché la potenza ritorna al livello precedente.

Premere il **tasto (9)** per attivarlo. Il livello Power Booster è indicato nel **Display(5)**.

● key lock

Il Key Lock permette di bloccare le impostazioni del piano, per impedire manomissioni accidentali, lasciando attive le funzioni già impostate. Può essere attivato sia a piano acceso che a piano spento

Attivazione:

Per attivare la funzione premere il **tasto**  (11) per **2 sec.**

Se il piano è spento: il Key lock attivo non consente la sua accensione.

Se il piano è acceso e almeno una zona di cottura è attiva: il Key lock non consente di attivare le funzioni né modificare le funzioni attive, tutte le funzioni già attive continueranno a funzionare.

Disattivazione:

Per disattivare premere il **tasto**  (11) per **2 sec.**

● Temperature manager (Worming Function)

Temperature Manager (Worming Function) è una funzione di controllo che permette il mantenimento del calore ad una temperatura costante, ad un livello di potenza ottimizzato; ideale per tenere in caldo i cibi già pronti.

Attivazione:

Attivare la zona di cottura desiderata poi premere il **tasto** (6); nel display della **barra di selezione** (5) si accenderà il LED del livello di potenza **1 (a bassa intensità)**.

Disattivare:

premere **tasto** (6)

Nota: è possibile abilitare la funzione anche nelle zone con BRIDGE attivo (per i modelli che hanno questa funzione).

● Automatic Heat UP

La funzione Automatic Heat UP permette di portare più velocemente a regime la potenza impostata; Con questa funzione abbiamo il vantaggio di avere una cottura più rapida ma, senza il rischio di bruciare i cibi, perché la temperatura non oltrepassa quella del livello impostato.

Questa funzione è disponibile per i livelli di potenza da 

a .

Attivazione:

Selezionare **tasto** (2) della zona che si vuole utilizzare poi scorrere con il dito nella **barra di selezione** (5) per attivare la zona. Ora premere la **barra di selezione** (5) nella **zona della potenza desiderata per 3 secondi**.

Nel **display** (3) di quella zona, appare il simbolo  alternatamente alla potenza impostata.

Aumentando il livello di potenza della zona di cottura, la funzione Automatic Heat Up rimane attiva, con il nuovo settaggio di temperatura;

Nota: Questa funzione si può attivare su più zone contemporaneamente.

Disattivare:

Selezionare **tasto** (2) della zona alla quale vogliamo

togliere l'Autoatic heat Up, e diminuire il livello di potenza della zona di cottura.

● Pause

La funzione Pausa permette di sospendere qualsiasi funzione attiva sul piano, portando a zero la potenza di cottura.

Attivazione:

• premere il **tasto**  (10) il **LED** (10a) si accende.

Disattivare:

• premere il **tasto**  (10), per qualche secondo.

Con la disattivazione il piano riprende a funzionare con le impostazioni impostate prima della pausa.

Nota: se dopo 10 minuti, la Funzione Pausa non viene disattivata, il piano si spegne automaticamente.

● Timer Zone di Cottura

La funzione Timer Zone di Cottura è un countdown che è possibile impostare, anche contemporaneamente, su ogni zona cottura. Al termine del periodo impostato le zone cottura si spengono automaticamente e l'utente viene avvertito con apposito segnale acustico.

Attivazione:

Nota: questo timer si può avviare solo se la zona di cottura è attiva con potenza diversa da zero.

Dopo aver azionato la zona cottura desiderata **tasto** (2), premere il **tasto** (8a)

il **display** (7a+7b) si attiverà e sarà possibile programmare il timer.

Per incrementare o diminuire il tempo utilizzare i **tasti** (8a) e (8b).

Il tempo viene espresso in minuti e può essere impostato ad un massimo di **99** minuti. L'ultimo minuto verrà visualizzato in secondi.

Se lo si desidera, ripetere l'operazione per più zone di cottura.

Ogni zona di cottura può avere impostato un Timer diverso; nel **display** (7a+7b) comparirà il conto alla rovescia della zona di cottura selezionata in quel momento.

Nota: Dopo aver attivato la zona Bridge (disponibile solo per qualche modello) è possibile avviare il timer anche su questa zona.

Disattivare:

Per lo spegnimento anticipato del Timer selezionare la zona di cottura **tasto** (2) premere il **tasto** (8a) finché il timer non arriva a zero. il time si disattiverà.

● Power Limitation

La funzione Power Limitation permette di impostare il funzionamento del prodotto limitandone l'assorbimento massimo e regolando la potenza di assorbimento di tutte le zone di cottura attive, facendo in modo, che l'assorbimento totale del piano, non superi il livello massimo di

assorbimento impostato.

Il limite di potenza massima predefinito del piano di cottura è di 7200W. Il touch control può includere un menu per configurare il limite di potenza.

limite di potenza. Se l'opzione viene richiesta, il limite di potenza può essere ridotto dall'utente a 6000W, 3500W o 2800W.

Nota: questa operazione va effettuata nei primi 30 secondi dal collegamento del piano induzione all'alimentazione, con piano sbloccato ma non acceso.

Per entrare nel manù gestione parametri:

Togliere l'alimentazione al Piano, attendere qualche secondo e ricollegare il Piano all'alimentazione. SBLOCCARE il piano tenendo premuto per qualche

secondo il tasto .











Premere contemporaneamente i tasti **(8a)+(8b)+(10)** per

qualche secondo. Nel **display (3FL)** verrà visualizzato il primo numero del valore di potenza. Nel **display (3FR)** verrà visualizzato il secondo numero, es. 7200W: **(3FR)=7 (3FL)=2**.

Per impostare un nuovo parametro:

Premere i tasti **(8a)** o **(8b)** per passare ad altri valori. Quando arrivati alla potenza desiderata salvare l'impostazione, premendo contemporaneamente i tasti **(8a)+(8b)+(10)+(11)**.

TABELLA DI POTENZA

Livello di potenza	Tipologia di cottura	Utilizzo (in base a esperienza e le abitudini di cottura)
Max potenza	 P	Riscaldare rapidamente
	 8.9	Friggere - bollire
Alta potenza	 7.8	Rosolare – soffriggere - bollire - grigliare
	 6.7	Rosolare - cuocere – stufare – soffriggere - grigliare
Media potenza	 4.5	Cuocere – stufare – soffriggere - grigliare
	 3.4	Cuocere – sobbollire – addensare - mantecare
	 2.3	Cuocere – sobbollire – addensare - mantecare
Bassa potenza	 1.2	Fondere – scongelare – mantenere in caldo - mantecare
	 1	Fondere – scongelare – mantenere in caldo - mantecare
OFF	 0	Superficie di appoggio

4. MANUTENZIONE

Attenzione! Prima di qualsiasi operazione di pulizia o manutenzione, assicurarsi che le zone di cottura siano spente e che la spia di indicazione calore sia scomparsa.

MANUTENZIONE PIANO COTTURA

● Pulizia del piano induzione

Il piano cottura va pulito dopo ogni utilizzo.

Importante:

- Non utilizzare spugne abrasive, pagliette. Il loro impiego,

con il tempo, potrebbe rovinare il vetro.

- Non utilizzare detergenti chimici irritanti, quali spray per forno o smacchiatori.

• NON UTILIZZARE PULITRICI A GETTO DI VAPORE!!!

Dopo ogni uso, lasciare raffreddare il piano e pulirlo per rimuovere incrostazioni e macchie dovute a residui di cibo. Zucchero o alimenti ad alto contenuto zuccherino danneggiano il piano cottura e vanno rimossi immediatamente. Sale, zucchero e sabbia potrebbero graffiare la superficie del vetro. Usare un panno morbido, carta assorbente da cucina o prodotti specifici per la pulizia del piano (attenersi alle indicazioni del Fabbricante).

5. ASSISTENZA

SERVIZIO ASSISTENZA

In presenza di errori provare a scollegare il piano dall' alimentazione per qualche secondo, poi ricollegarlo. Se l'errore persiste, contattare il servizio assistenza.

Strictly observe the instructions in this manual. All liability is declined for any problems, damage or fires caused by failure to comply with the instructions in this manual. The device is designed exclusively for domestic use for cooking food. No other use is allowed (e.g. heating rooms). The manufacturer declines any liability for inappropriate use or incorrect control settings.

The device may have different aesthetic features with respect to the illustrations in this handbook, however the operating, maintenance and installation instructions remain the same.

- Read the instructions carefully: they contain important information on installation, operation and safety.
- Do not make electrical changes to the device.
- Before installing the device, make sure that none of the components are damaged. Otherwise, contact the dealer and do not continue with the installation.
- Check that the device is intact before proceeding with installation. Otherwise, contact the dealer and do not continue with the installation.

: the parts marked with this symbol can be purchased separately from specialised dealers.

: the parts marked with this symbol are optional accessories supplied only with some models and can be purchased from the websites www.elica.com and www.shop.elica.com.

1. SAFETY AND REGULATIONS

GENERAL SAFETY

Please note! Pay strict attention to the following instructions:

- The device must be disconnected from the mains before carrying out any installation work.
- For all installation and maintenance operations, always use work gloves.
- Installation or maintenance must be performed by a qualified technician, in compliance with the manufacturer's instructions and local safety regulations.
- Only use the fastening screws supplied with the product for installation, or if not supplied, purchase the correct type of screws.
- Use screws of the right length, as indicated in the installation guide.
- Do not repair or replace any part of the product unless specifically stated in the operating manual.
- Ensure that children do not play with the product; keep children at a safe distance and supervise them as the accessible parts may become very hot during use.
- The product can be used by children over the age of 8 and by people with reduced physical, sensory or mental capabilities or without experience or the necessary knowledge, as long as they are properly supervised or have been instructed on how to safely use the product and understand the inherent dangers.
- The product and its accessible parts get hot during use. Be careful not to touch the heating elements.
- Do not touch the heating elements

of the product during and after use.

- Avoid contact with kitchen towels or other flammable materials until all components of the product have sufficiently cooled, fire hazard.
- Do not place flammable materials on or near the product.
- Overheated fats and oils easily catch fire.
- Unattended cooking on a hob with oil or fat can be dangerous and may cause a fire.
- Extra care must be taken when frying to prevent the oil from overheating and catching fire.
- The cooking process must be supervised. A short cooking process must be constantly monitored.
- NEVER attempt to put fires out using water. Instead, turn off the product and smother the flames, for example with a lid or a fire blanket.
- Prevent liquids from boiling over; therefore, turn the heat down when boiling or heating liquids.
- Do not leave the heating elements turned on with empty pots and pans, or without any cookware.
- Never heat a tin or can containing foods without opening it first: it might explode! This warning also applies to all other types of hobs.
- Switch off the relevant cooking zone when you have finished cooking.
- The product is not intended to be operated with an external timer or a separate remote control system. Do not use steam cleaners, risk of electric shock.
- Before doing any cleaning or maintenance work, disconnect the product from the mains by disconnecting the plug or turning off the mains switch.
- Cleaning and maintenance must never be performed by children unless they are properly supervised.
- The product must be cleaned frequently both inside and out (AT LEAST ONCE A MONTH); always follow the instructions given in the maintenance manual.
- This manual must be stored for future consultation at any time. If sold, transferred or moved, it must remain with the product.

- For people with pacemakers and active implants, it is important to check, prior to using the induction hob, that their pacemaker is compatible with the product.
- If the surface is cracked, switch off the item to avoid the possibility of electric shock
- Risk of fire: do not place objects on the cooking surfaces.
- Do not place metal objects, such as knives, forks, spoons or lids on the hob because they could become hot.
- Important:
- After use, turn off the hob using its control device and do not rely on the pot detector.
- Never use aluminium foil for cooking and never place products packaged in aluminium directly on the hob. The aluminium would melt and irreparably damage your product.
- High power levels such as the Booster function should not be used to heat certain liquids, such as oil for frying. Excessive heat may be dangerous. In these cases, we recommend the use of a lower power level.
- The cookware must be placed directly on the hob and must be centred. Under no circumstances may any other objects be placed between the pot and the hob.
- If the temperature becomes high, the product automatically decreases the power level of the cooking zones.
- Please note! The accessible parts of the device may become hot when the hob is switched on.

- Range hoods and other cooking fume extractors may adversely affect the safe operation of appliances burning gas or other fuels (including those in other rooms) due to back flow of combustion gases. These gases can

potentially result in carbon monoxide poisoning. After installation of a range hood or other cooking fume extractor, the operation of flued gas appliances should be tested by a competent person to ensure that back flow of combustion gases does not occur.

ELECTRICAL CONNECTION SAFETY

- Disconnect the product from the mains.
- Installation must be carried out by professionally qualified personnel with knowledge of the regulations in force for installation and safety.
- The manufacturer denies all liability to persons, animals or property if the guidelines provided in this chapter are not followed.
- By law, the product must be earthed.
- The power cable must be long enough to allow the product, built into the cabinet, to be connected to the mains.
- The power cable must be long enough to allow removal of the hob from the worktop.
- Do not use power strips or extension cords.
- Check that the voltage on the rating plate on the bottom of the product corresponds to that of the domestic environment where it will be installed.
- The earth cable must be 2cm longer than the other cables.
- The temperature must not reach 50°C above room temperature anywhere along the cable.
- The product is designed to be permanently connected to the mains; for this reason, make the connection to the mains via an omnipolar switch in accordance with the installation rules, which ensures complete disconnection from the mains in overvoltage category III conditions, and which is easily accessible after maintenance.
- Once installation is complete, the electrical components must no longer be accessible by the user.
- Please note! Do not connect the product to the mains until the installation is complete.
- Before connecting the product to the mains: check the rating plate (on the bottom of the product) to ensure that the voltage and power correspond to the mains supply and that the power socket is suitable. If in doubt, consult a qualified electrician.

- If the product is not equipped with a power cable, use one with a minimum conductor section of 2.5 mm² for power up to 5500 Watt; while for higher powers it must be 4 mm².

- **Please note!** The interconnection cable must be replaced by the authorised customer service representative or by a person with similar qualifications.

- **Please note!** Before reconnecting the circuit to the mains power supply and making sure that it is working correctly, always check that the power cable is correctly installed.

INSTALLATION SAFETY

- The electrical and mechanical installation must be performed by qualified personnel.

- **Before starting the installation:** After unpacking the product, check that it has not been damaged during transport and in the case of problems, contact your dealer or Customer Service, before proceeding with the installation; Check that the purchased product is the right size for the installation location; Check for accessories

inside the packaging (placed there for ease of transport, such as bags containing screws, the warranty certificate, etc.). Remove and keep them safe; Also check that there is a power socket near the installation area

• Preparing the cabinet for installation:

- Create the cut-outs in the cabinet before inserting the hob and carefully remove shavings or sawdust.

The minimum distance between the hob and the wall must be at least 50mm from the front, at least 50mm from the sides and at least 500mm from the upper wall units.

NB: when designing the space, the kitchen manufacturer's instructions must be followed.

- **Important:** use a single component adhesive sealant (S) that can withstand high temperatures up to 250°; before installation, the surfaces that need to be glued must be thoroughly cleaned, removing all substances that may compromise adhesion (e.g. release agents, preservatives, grease, oils, powders, old adhesive residue, etc.); the adhesive must be evenly spread along the entire perimeter of the frame; after gluing, leave the adhesive to dry for about 24 hours.

- **Please note!** Failure to install screws and fasteners in accordance with these instructions may result in electrical hazards.

- **Note:** for correct installation of the product, it is recommended to tape the pipes using an adhesive with the following characteristics: soft elastic PVC film, with acrylic-based adhesive; complies with DIN EN 60454 regulations; flame retardant; excellent resistance against wear; resistant to temperature fluctuations; can be used at low temperatures.

END-OF-LIFE DISPOSAL



This device is marked in compliance with the European Directive 2012/19/EC - UK SI 2013 No.3113, Waste Electrical and Electronic Equipment (WEEE).

Make sure that this product is disposed of correctly. The user helps prevent potential negative consequences for the environment and for health. The symbol on the product or accompanying documentation indicates that this product should not be treated as household waste but should be handed over at a suitable collection point for the recycling of electrical and electronic equipment. Dispose of it in accordance with local regulations for waste disposal. For further information about the treatment, recovery and recycling of this product, please contact your local authority, the collection service for household waste or the shop from where the product was purchased.

REGULATIONS

This appliance, intended to come into contact with foodstuffs, complies with Regulation (EC) no.1935/2004 and has been designed, manufactured and placed on the market in accordance with the safety requirements of the "Low Voltage" Directive 2014/35/EU and with the protection requirements of the "EMC" Directive 2014/30/EU.

2. USE

The induction cooking system is based on the physical phenomenon of magnetic induction. The main characteristic of this system is the direct transfer of energy from the generator to the pot.

Benefits: When compared to electric hobs, your induction hob is: **Safer:** lower temperature on the glass surface.

Faster: shorter food heating times. **More accurate:** the hob immediately reacts to your commands. **More efficient:** 90% of the absorbed energy is transformed into heat. Moreover, once the pot is removed from the hob, heat transmission is immediately interrupted, avoiding unnecessary heat loss.

• Cookware



Only use pots bearing this symbol.

Important:

to avoid permanent damage to the hob surface, do not use:

- cookware with a base that is not perfectly flat;
- metal cookware with an enamelled base;
- cookware with a rough base, to avoid scratching the hob surface;
- never place hot pots and pans on the surface of the hob's control panel.
- Not all induction pots work efficiently due to the base only partially consisting of ferromagnetic material! When purchasing pots or pans ensure that:
- the base is made entirely from ferromagnetic material. If this is not the case, heat transmission and uniformity will be less efficient, and the temperatures of the pot/pan surface may not be suitable for cooking

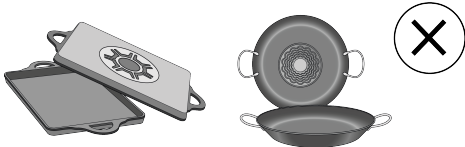

- The base does not contain aluminium: the cookware does not heat and may not be recognised by the inductors.



- Bases that are not flat or have rough surfaces.
- These lower the contact surface area between the inductor and the cookware, reducing efficiency and harming the cooking experience.

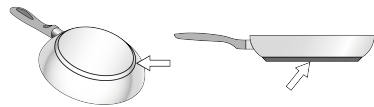

• Pre-existing cookware

You can check if the pot material is magnetic simply by using a magnet. Pots are not suitable if they are not magnetically detectable. The indications from the previous paragraph also apply here.

• Recommended pot bottom diameters

IMPORTANT: if the pots are not of the correct size, the cooking zones will not switch on. To see the minimum pot diameters for each individual zone, consult the illustrated section of this manual.

Please note: To preserve cooking performance and product quality, the use of induction adapters is NOT recommended.

• Energy saving

Use pots and pans with a bottom diameter equal to that of the cooking zone; Use only pots and pans with flat bottoms;

- Where possible, keep the lid on pots during cooking;

Cook vegetables, potatoes, etc. with a minimal amount of water to reduce the cooking time; Use the pressure cooker, as it further reduces energy consumption and the cooking time; Place the pot in the centre of the cooking zone drawn on the hob.

3. OPERATION

CONTROL PANEL

Control panel mod.603

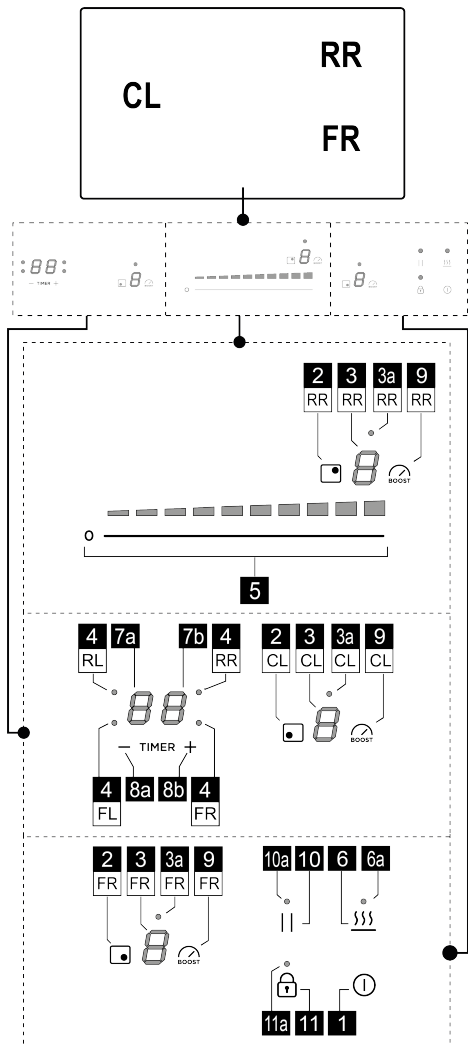

Control panel mod.604

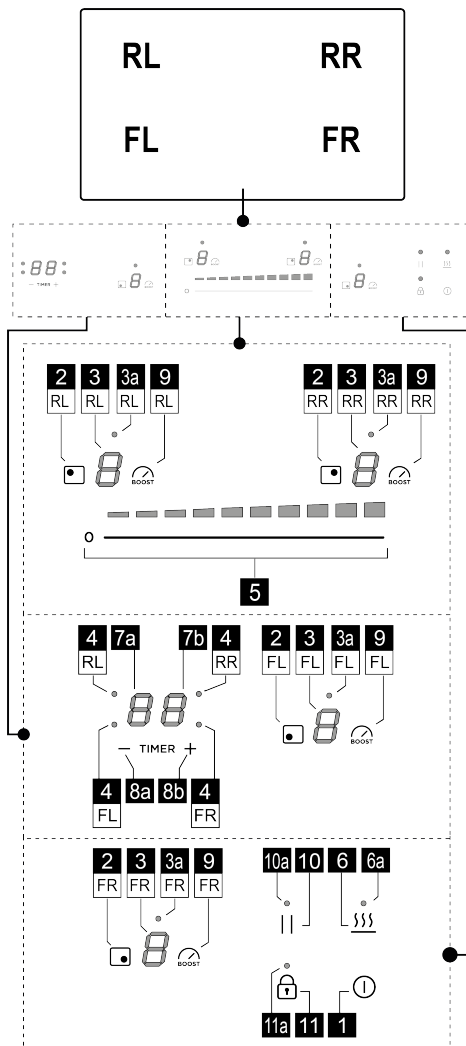



Function

- | | |
|----|--|
| 1 | ON/OFF of the hob |
| 2 | Cooking zone selection key |
| 3 | Cooking zone power level display |
| 3a | Bridge activation zone LED (only present in some models) |
| 4 | Cooking Zone Timer LED |
| 5 | Increase/decrease cooking power level and extraction speed (power) |

6	Temperature Manager activation (Warming Function)
6a	Temperature Manager activation LED (Warming Function)
7a-7b	Cooking zone timer display
8a-8b	Timer Display Increase/Decrease
9	Power Booster activation
10	Pause
10a	Active pause LED
11	Key Lock
11a	LED - Key Lock

THINGS TO KNOW BEFORE STARTING

ATTENTION: After initial connection of the product to the mains, the hob requires a **RELEASE** procedure. Proceed as indicated:

Connect the hob to the power supply; press the **key**  (11) for a few seconds, the **LED (11a)** will turn off. Now it will be possible to turn on the Hob with the **ON/OFF**  (1).

All functions of this hob are designed to comply with the most stringent safety regulations. For this reason:

- **Some functions will not be activated, or will be automatically deactivated, in the absence of pots on the burners or when they are poorly positioned.**
- In other cases the activated functions will be automatically deactivated after a few seconds, if the specific function requires a further setting that has not been selected (e.g.: "Turning the hob on" without "Selecting the cooking zone" and the "Operating temperature", or the "Lock Function" or the "Timer" function).

Wait for the display to turn off before approaching the cooking zone.

Please note! In the case (for example) of prolonged use, the cooking zone may not immediately shut down because

it is in the cooling phase; the symbol  will appear on the cooking zone display to indicate that this phase is under way. Wait for the display to turn off before approaching the cooking zone.

CHARACTERISTICS OF THE HOB

• Safe Activation

The product is activated only in the presence of pots on the cooking zone: the heating process does not start or is interrupted if there are no pots, or if these are removed.

• Pot Detector

The product automatically detects the presence of pots on the cooking zones.

• Safety Shut Down



For safety reasons, each cooking zone has a maximum operating time, which depends on the power level set.

• Residual Heat Indicator

When switching off one or more cooking zones, the residual heat is indicated with a specific visual signal on the display of the corresponding zone by the symbol .

USING THE HOB

• Power-on

The hob is turned on by touching the **ON/OFF key**  (1). All the **displays (3)** will light up and show the number zero .

To turn off the hob, press the **ON/OFF key**  (1).

The hob switches off after a few seconds if no functions are activated.

• Cooking zone activation

Activation:

Press the **key (2)**, corresponding to the desired cooking zone. The **display (3)** of that zone will be the only one to be lit at high intensity.

Touch and slide with a finger on the **selection bar (5)**, to the right to increase and to the left to decrease the power of the cooking zone.

Deactivation:

Enter the menu of the desired cooking zone and press one of the **keys (2)**. The **display (3)** of that zone will be the only one to be lit at high intensity; **set the power to zero** or press the **key (2)** again, holding it down **for a few seconds**.

• Cooking Power Level Zone

The hob features **9 power levels**. Touch and slide your fingers along the **Selection bar (5)**:

to the right to increase the power level;

to the left to decrease the power level.

The power level set will be shown on the **display (3)** of the chosen cooking zone.

• Power Booster

The product is equipped with **1 additional power level** (after level ) , which remains active for 10 minutes, after which the power returns to the previous level.

Press the **key (9)** to activate it. The Power Booster level is indicated on the **Display (5)**.

• key lock

The Key Lock allows you to lock the settings of the hob to prevent accidental tampering with the same, while leaving

the set functions enabled. It can be activated both with the hob on and with the hob off

Activation:

To activate the function, press the key  (11) for 2 sec.

If the hob is off: the active Key lock does not allow it to be turned on.

If the hob is on and at least one cooking zone is active: the Key lock does not allow the functions to be activated or the active functions to be modified. All the functions already active will continue to function.

Deactivation:

To deactivate, press the key  (11) for 2 sec.

● **Temperature manager (Warming Function)**

The Temperature Manager (Warming Function) is a control function that allows you to keep the heat at a constant temperature at an optimised power level; this feature is ideal for keeping ready meals warm.

Activation:

Activate the desired cooking zone then press the key (6); in the selection bar (5) display the power level LED 1 will come on (at low intensity).



Deactivate:

press key (6)

Note: it is possible to enable the function also in zones with BRIDGE active (for models that have this function).

● **Automatic Heat UP**

The Automatic Heat UP function allows the set power to be reached more quickly; with this function it is possible to cook food faster without the risk of burning it, insofar as the temperature does not exceed the set level. This function is

available for power levels from  to .

Activation:

Select the key (2) of the zone to be used then slide your finger in the selection bar (5) to activate the zone. Now press the selection bar (5) in the zone of the desired power for 3 seconds.

In the display (3) of that zone, the symbol  appears alternating with the set power.

By increasing the power level of the cooking zone, the Automatic Heat Up function remains active, with the new temperature setting;

Note: This function can be activated on several zones at the same time.

Deactivate:

Select key (2) of the zone from which the Automatic heat Up is to be removed and decrease the power level of the cooking zone.

● **Pause**

The Pause function allows active functions on the hob to be

suspended, bringing the cooking power to zero.

Activation:

• press the key  (10). The LED (10a) turns on.

Deactivate:

• press the key  (10) for a few seconds.

With deactivation, the hob resumes working with the settings set before the pause.

Note: if after 10 minutes, the Pause Function is not deactivated, the hob will turn off automatically.

● **Cooking Zone Timer**

The Cooking Zone Timer function is a countdown that can be set, even simultaneously, on each cooking zone. At the end of the period set, the cooking zones switch off automatically and the user is notified with a dedicated acoustic signal.

Activation:

Note: this timer can only be started if the cooking zone is active with power other than zero.

After having activated the desired cooking zone key (2), press the key (8a)

the display (7a+7b) will activate and it will be possible to program the timer.

To increase or decrease the time use the keys (8a) and (8b).

The time is expressed in minutes and can be set to a maximum of  minutes. The last minute will be displayed in seconds.

If desired, repeat the operation for several cooking zones.

Each cooking zone can have a different Timer set; the countdown of the cooking zone selected at that moment will appear on the display (7a+7b).

Note: After activating the Bridge zone (only available for some models) it is also possible to start the timer on this zone.

Deactivate:

To switch off the Timer early, select the cooking zone by pressing the key (2) then press the key (8a) until the timer display reaches zero.

● **Power Limitation**

The Power Limitation function allows the product to be used while limiting its maximum absorption, adjusting the absorbed power in all active cooking zones, ensuring that the total absorbed power of the hob does not exceed the set maximum absorption level.

The default maximum power limit of the hob is 7200W. The touch control may include a menu to configure the power limit.

power limit. If the option is requested, the power limit can be reduced by the user to 6000W, 3500W or 2800W.

Note: this operation must be performed within the first

30 seconds of connecting the induction hob to the power supply, with the hob unlocked but not switched on.

To enter the parameter management menu:

Disconnect the hob from the power supply, wait a few seconds and reconnect the hob to the power supply.











UNLOCK the hob by holding down the key  for a few seconds.

Press the keys (8a)+(8b)+(10) at the same time for a few seconds. The first number of the power value will be shown on the display (3FL). The second number will be shown on the display (3FR), e.g. 7200W: (3FL)=7 (3FR)=2.

To set a new parameter:

Press the keys (8a) or (8b) to move to other values. Once the desired power is reached, save the setting by simultaneously pressing the keys (8a)+(8b)+(10)+(11).

POWER TABLE

Power level		Cooking type	Use (based on cooking experience and habits)
Max power		Heat quickly	raises the temperature of food in a short space of time to boiling point for water, or to quickly heat cooking liquids
		Fry - boil	browning, starting cooking, fry frozen products, boil quickly
High power		Brown - fry - boil - grill	browning, fast rolling boil, cooking and grilling (for brief periods, 5-10 minutes)
		Brown - cook - stew - fry - grill	browning, slow rolling boil, cooking and grilling (for medium periods, 10-20 minutes), pre-heat accessories
Medium power		Cook - stew - fry - grill	stewing, light rolling boil, cooking (for long periods), dressing pasta
		Cooking - simmering - thickening - creaming	longer cooking (rice, sauces, roasts, fish) with accompanying liquids (e.g. water, wine, stock, milk), dressing pasta
		Cooking - simmering - thickening - creaming	longer cooking (volumes less than one litre: rice, sauces, roasts, fish) with accompanying liquids (e.g. water, wine, stock, milk)
Low power		Melt - thaw - keep warm - stir	melting butter, gently melting chocolate, defrosting small products
		Melt - thaw - keep warm - stir	keeping small portions of just-cooked food warm or maintaining dishes at serving temperature and creaming risottos
OFF		Support surface	Hob in stand-by or off (possible presence of residual heat from the end of cooking, signalled by H-L-O)

4. MAINTENANCE

Please note! Before any cleaning or maintenance, make sure the cooking zones are switched off and the heat indicator has turned off.

HOB MAINTENANCE

● **Cleaning the induction hob**

The hob must be cleaned after each use.

Important:

- Do not use abrasive sponges, scouring pads. Their use,

over time, may ruin the glass.

- Do not use irritant chemical detergents such as oven sprays or stain removers.
- **DO NOT USE STEAM JET CLEANERS!!!**

After each use, leave the hob to cool and clean it to remove deposits and stains caused by food residue. Sugar or food with a high sugar content damage the hob and must be removed immediately. Salt, sugar and sand may scratch the glass surface. Use a soft cloth, paper towel or specific products to clean the hob (follow the Manufacturer's instructions).

5. ASSISTANCE

CUSTOMER SERVICE

If errors occur, try unplugging the hob from the power supply for a few seconds, then plugging it back in.
If the error persists, contact customer service.

Die in diesem Handbuch aufgeführten Anleitungen müssen streng eingehalten werden. Es wird für allfällige Zwischenfälle, Schäden und Brände im Gerät nicht gehaftet, die aus der Nichteinhaltung der in diesem Handbuch aufgeführten Anleitungen stammen. Das Gerät ist ausschließlich für den Hausgebrauch für das Kochen von Lebensmitteln bestimmt. Andere Verwendungen (wie z.B. die Raumheizung) sind verboten. Der Hersteller lehnt jegliche Haftung für Missbräuche oder fehlerhafte Einstellungen der Steuerelemente ab.

Das Gerät kann von den Zeichnungen in dieser Broschüre abweichen, die Gebrauchs-, Wartungs- und Installationsanweisungen bleiben jedoch unverändert.

- Lesen Sie die Anleitung sorgfältig durch: Es gibt wichtige Informationen zur Installation, zum Gebrauch und zur Sicherheit.
- Nehmen Sie keine elektrischen Änderungen am Gerät vor.
- Prüfen Sie vor der Installation des Geräts, dass keines der Komponenten beschädigt ist. Sollten Beschädigungen vorhanden sein, den Händler kontaktieren und die Installation nicht fortsetzen.
- Prüfen Sie vor der Installation die Integrität des Geräts. Sollten Beschädigungen vorhanden sein, den Händler kontaktieren und die Installation nicht fortsetzen.

: die mit diesem Symbol gekennzeichneten Teile können separat im Fachhandel erworben werden.

*: die mit diesem Symbol gekennzeichneten Teile sind optionales Zubehör, das nur bei einigen Modellen geliefert wird und auf den Websites www.elica.com und www.shop.elica.com erworben werden kann.

1. SICHERHEIT UND RICHTLINIEN

ALLGEMEINE SICHERHEIT

Achtung! Diese Anleitungen genau einhalten:

- Das Produkt muss vor der Durchführung von Installationsarbeiten von der Stromversorgung getrennt werden. ● Bei allen Vorgängen der Installation und Wartung Arbeitshandschuhe verwenden. ● Die Installation oder Wartung muss von einem spezialisierten Techniker in Übereinstimmung mit den Anweisungen des Herstellers und unter Beachtung der geltenden örtlichen Sicherheitsvorschriften durchgeführt werden. ● Zur Installation nur die mit dem Produkt gelieferten Befestigungsschrauben verwenden oder, falls nicht geliefert, den entsprechenden Schraubentyp kaufen. ● Die korrekte Länge für die Schrauben, die in der Installationsanleitung angegeben sind, verwenden. ● Keinen Bauteil des Produkts reparieren bzw. ersetzen, wenn nicht spezifisch im Bedienungshandbuch gefordert. ● Darauf achten, dass Kinder mit dem Produkt nicht spielen.

- Kinder fernhalten und überwachen, da die zugänglichen Teile während der Benutzung sehr heiß werden können. ● Das Produkt darf von Kindern ab dem Alter von 8 Jahren und von Personen mit eingeschränkten körperlichen, sensorischen oder geistigen Fähigkeiten oder ohne Erfahrung oder notwendige Kenntnisse nur benutzt werden, wenn sie beaufsichtigt werden oder vorher Anweisungen zur sicheren Verwendung des Produkts und zum Verständnis der damit verbundenen Gefahren erhalten. ● Das Produkt und seine zugänglichen Teile werden während der Verwendung heiß. Darauf achten, die Heizelemente nicht zu berühren. ● Die Heizelemente des Produkts während und nach der Benutzung nicht berühren.
- Kontakt mit Tüchern oder anderen entzündbaren Materialien vermeiden, bis alle Komponenten des Produkts ausreichend abgekühlt sind; es besteht Brandgefahr. ● Kein entflammbares Material auf dem Produkt bzw. in seiner Nähe liegen lassen. ● Überhitzte Fette und Öle fangen leicht Feuer. ● Der unüberwachte Kochvorgang auf einem Kochfeld mit Öl und Fett kann gefährlich sein und Brände verursachen. ● Das Frittieren muss unter Kontrolle durchgeführt werden, um zu verhindern, dass sich überhitztes Öl entzündet. ● Der Kochvorgang muss überwacht werden. Ein kurzdauerndes Kochen muss laufend überwacht werden. ● NIE versuchen, die Flammen mit Wasser zu löschen. Das Produkt stattdessen abschalten und die Flammen z.B. mit einem Topfdeckel oder einer Feuerlöschdecke ersticken. ● Die Austritte von Flüssigkeiten vermeiden. Daher soll die Wärmeerzeugung zum Kochen oder Aufwärmen von Flüssigkeiten abgesenkt werden. ● Die Heizelemente mit leeren Töpfen und Pfannen oder ohne Behälter nie eingeschaltet lassen. ● Niemals eine Konserven- oder Blechdose erhitzen, ohne sie vorher geöffnet zu haben: Sie könnte explodieren! Diese Warnung gilt für alle anderen Sorten von Kochfeldern. ● Wenn Sie mit dem Kochen fertig sind, schalten Sie die entsprechende Kochzone aus. ● Das Produkt ist nicht dafür bestimmt, durch eine externe Zeitschaltuhr oder ein separates Fernbedienungssystem eingeschaltet zu werden. Verwenden Sie keine Dampfreiniger, es besteht die Gefahr eines Stromschlags.
- Trennen Sie das Produkt vor jeder Reinigung oder Wartung von der Stromversorgung, indem Sie den Stecker ziehen oder den Hauptschalter der Wohnung betätigen. ● Die Reinigung und Wartung darf nicht von Kindern ohne Aufsicht ausgeführt werden. ● Das Produkt muss regelmäßig (MINDESTENS EINMAL PRO MONAT) innen und außen gereinigt werden; beachten Sie in jedem Fall die Wartungsanweisungen. ● Wenn Sie das Produkt nicht reinigen und die Filter nicht austauschen / reinigen, kann dies zu Brandgefahr führen. ● Es ist wichtig, dieses Handbuch aufzubewahren, damit Sie es jederzeit einsehen können. Bei einem Verkauf, einer Übergabe oder einem Umzug soll sichergestellt werden, dass das Handbuch mit dem Produkt bleibt.
- Für die Menschen, die einen Herzschrittmacher und eine aktive Anlage tragen, ist es wichtig zu prüfen, dass ihr Herzschrittmacher mit dem Produkt kompatibel ist. ● Wenn die Oberfläche Risse aufweist, schalten Sie das Gerät aus,

um die Gefahr eines elektrischen Schlags zu vermeiden • Brandgefahr: Stellen Sie keine Gegenstände auf die Kochflächen. • Legen Sie keine Metallgegenstände wie Messer, Gabeln, Löffel und Deckel auf die Oberfläche des Kochfeldes, da diese sich überhitzen könnten. • Wichtig: Das Kochfeld nach der Benutzung mit seiner Steuervorrichtung abschalten und sich nie auf dem Topffühler verlassen. • Verwenden Sie niemals Alufolie zum Kochen und legen Sie niemals aluminiumverpackte Produkte direkt auf. Das Aluminium würde schmelzen und Ihr Produkt unwiderruflich beschädigen. • Die Benutzung einer hohen Leistung wie die Booster-Funktion eignet sich nicht zum Aufwärmen von einigen Flüssigkeiten, wie z.B. das Bratöl. Überhöhte Wärme könnte gefährlich sein. In diesen Fällen wird die Benutzung einer niedrigeren Leistung empfohlen. • Die Behälter müssen direkt auf das Kochfeld gestellt werden und zentriert sein. Auf keinen Fall dürfen andere Gegenstände zwischen Herd und Kochfeld eingesetzt werden. • Bei hohen Temperaturen senkt das Produkt die Leistungsstufe der Kochbereiche automatisch ab. • Achtung! Wenn das Kochfeld eingeschaltet ist, können die zugänglichen Teile des Geräts heiß werden.

SICHERHEIT BEIM ELEKTRISCHEN ANSCHLUSS

- Trennen Sie das Produkt vom Stromnetz. • Die Installation muss von qualifiziertem Fachpersonal vorgenommen werden, das die geltenden Vorschriften in Bezug auf Installation und Sicherheit kennt. • Der Hersteller lehnt jede Verantwortung gegenüber Personen, Tieren oder Gegenständen im Falle der Nichteinhaltung der in diesem Kapitel aufgeführten Richtlinien ab. • Die Erdung des Produkts ist gesetzlich vorgeschrieben. • Das Stromversorgungskabel muss lang genug sein, um den Anschluss des im Schrank versenkten Produkts an die Stromversorgung zu ermöglichen. • Das Stromkabel muss ausreichend lang sein, um den Ausbau des Kochfelds aus der Arbeitsfläche zu ermöglichen. • Keine Mehrfachsteckdosen oder Verlängerungen verwenden. • Sich vergewissern, dass die auf der Datenplakette am Boden des Produkts angegebene Spannung mit der Spannung des Hauses übereinstimmt, in dem das Gerät installiert wird. • Das Erdungskabel muss 2 cm länger als die anderen Kabel sein. • Die Temperatur des Kabels darf an keiner Stelle die Umwelttemperatur um 50°C übersteigen. • Das Produkt ist für den dauerhaften Anschluss an das Stromnetz vorgesehen. Stellen Sie daher den Anschluss an das Stromnetz über einen omnipolaren Schalter gemäß den Installationsvorschriften her, der eine vollständige Trennung vom Stromnetz unter den Bedingungen der Überspannungskategorie III gewährleistet und nach der Installation leicht zugänglich ist. • Nachdem die Installation abgeschlossen wurde, dürfen die elektrischen Komponenten für den Benutzer nicht mehr zugänglich sein. • Achtung! Schließen Sie das Produkt erst dann an das Stromnetz an, wenn die Installation vollständig abgeschlossen ist. • Bevor Sie das Produkt an das Stromnetz anschließen: Überprüfen Sie das Typenschild (auf dem unteren Teil des Produkts), um

sicherzustellen, dass die Spannung und Leistung mit der des Netzes übereinstimmen und dass die Anschlussbuchse geeignet ist. Im Zweifelsfall einen qualifizierten Fachelektriker konsultieren.

- Wenn das Produkt nicht mit einem Netzkabel ausgestattet ist, verwenden Sie ein Kabel mit einem Mindestleiterquerschnitt von 2,5 mm² für eine Leistung bis 5500 Watt; für eine höhere Leistung muss es 4 mm² betragen).

- **Achtung!** Der Austausch des Verbindungskabels muss von dem autorisierten technischen Kundendienst oder einer Person mit ähnlicher Qualifikation durchgeführt werden.

- **Achtung!** Bevor man den Stromkreis wieder an das Stromnetz anschließt und seinen ordnungsgemäßen Betrieb überprüft, sich immer vergewissern, dass das Netzkabel ordnungsgemäß montiert wurde.

SICHERHEIT BEI DER INSTALLATION

- Die elektrische und mechanische Installation muss von Fachpersonal durchgeführt werden.

- **Bevor man die Installation beginnt:** Nachdem das Produkt ausgepackt wurde, kontrollieren Sie, ob das Produkt während des Transports beschädigt wurde, und kontaktieren Sie bei Problemen den Händler oder Kundendienst, bevor Sie mit der Installation beginnen; kontrollieren Sie, ob das gekaufte Produkt in den ausgewählten Installationsbereich passt; kontrollieren Sie, ob in der Verpackung neben dem Produkt (für den Transport) weiteres Material (zum Beispiel Umschläge mit Schrauben, Garantien usw.) verpackt ist, das herausgenommen und aufbewahrt werden muss; kontrollieren Sie außerdem, dass im Installationsbereich ein Stromanschluss vorhanden ist

• Vorbereitung des Möbels zum Einbau:

- Führen Sie alle Schneidearbeiten am Möbel aus, bevor Sie das Kochfeld einbauen und entfernen Sie sorgfältig die ganze Späne.

Der Mindestabstand zwischen dem Kochfeld und der Wand muss mindestens 50mm nach vorne, mindestens 50mm zur Seite und mindestens 500mm zu den oberen Oberschränken sein.

HINWEIS: Bei der Gestaltung des Raums müssen die Anweisungen des Küchenherstellers beachtet werden.

- **Wichtig:** verwenden Sie einen Einkomponenten-Dichtungskleber (S), der eine Temperaturbeständigkeit von bis zu 250° aufweist; vor dem Einbau müssen die zu verklebenden Flächen gründlich gereinigt werden, wobei alle Substanzen, welche die Haftung beeinträchtigen könnten (z.B.: Trennmittel, Konservierungsmittel, Fette, Öle, Staub, Reste von alten Klebstoffen usw.), entfernt werden müssen; der Kleber muss gleichmäßig über den gesamten Umfang des Rahmens verteilt werden; nach dem Verkleben muss der Kleber etwa 24 Stunden trocknen.

- **Achtung!** Wenn die Schrauben und die Befestigungsvorrichtungen nicht gemäß diesen Anleitungen installiert werden, kann es zu elektrischen Risiken kommen.

- **Hinweis:** Um das Produkt korrekt zu installieren, empfehlen wir, die Leitungen mit einem Klebeband mit den folgenden Eigenschaften zu umwickeln: Elastische Folie aus weichem PVC mit Acrylatkleber; der die Norm DIN EN 60454 einhalten muss; flammverzögernd; optimale Alterungsfestigkeit; beständig gegen Temperaturschwankungen; verwendbar bei niedrigen Temperaturen.

ENTSORGUNG AM ENDE DER LEBENSDAUER



Dieses Gerät ist in Übereinstimmung mit der europäischen Richtlinie 2012/19/EU - UK SI 2013 No.3113, Waste Electrical and Electronic Equipment (WEEE) - gekennzeichnet worden.

Stellen Sie sicher, dass dieses Produkt ordnungsgemäß entsorgt wird. Der Benutzer trägt dazu bei, mögliche negative Umwelt- und Gesundheitsfolgen zu vermeiden. Das Symbol auf dem Produkt oder auf der Begleitdokumentation weist darauf hin, dass dieses Produkt nicht als Hausmüll behandelt werden darf, sondern bei der entsprechenden Sammelstelle für das Recycling von Elektro- und Elektronik-Altgeräten abgegeben werden muss. Das Produkt gemäß den lokalen Vorschriften zur Abfallentsorgung beseitigen. Weitere Informationen zur Behandlung, Wiederverwertung und zum Recycling dieses Produkts erhalten Sie von der zuständigen örtlichen Behörde, dem Hausmüllentsorgungsdienst oder dem Geschäft, in dem das Produkt gekauft wurde.

BESTIMMUNGEN

Dieses Gerät, das dazu bestimmt ist, mit Lebensmitteln in Berührung zu kommen, entspricht der Verordnung (EG) Nr.1935/2004 und wurde in Übereinstimmung mit den Sicherheitsanforderungen der Niederspannungsrichtlinie 2014/35/EU und den Schutzanforderungen der EMV-Richtlinie 2014/30/EU entwickelt, hergestellt und in Verkehr gebracht.

2. VERWENDUNG

Das System des Induktionskochens basiert auf dem physischen Phänomen der magnetischen Induktion. Die Grundeigenschaft dieses Systems ist die direkte Übertragung der Energie vom Generator an den Topf.

Vorteile: Im Vergleich mit Elektrokochfeldern ist Ihr Induktionskochfeld: **Sicherer:** Niedrigere Temperatur auf die Glasoberfläche. **Schneller:** Kürzere Aufwärmzeiten für die Gerichte. **Präziser:** Das Kochfeld reagiert sofort auf Ihre Befehle. **Effizienter:** 90% der aufgenommenen Energie wird in Wärme umgewandelt. Darüber hinaus wird, sobald der Topf vom Kochfeld weggenommen wird, die Übertragung der Wärme sofort unterbrochen, damit nutzlose Wärmeverschwendung vermieden wird.

- **Behälter zum Kochen**



Nur Töpfe verwenden, die dieses Zeichen tragen.

Wichtig:

Um permanente Beschädigungen der Oberfläche des Kochfelds zu vermeiden, keine Behälter benutzen:

- die keinen perfekt flachen Boden haben;
- die aus Metall bestehen und einen emaillierten Boden haben;
- die einen rauen Boden haben, um die Oberfläche des Kochfelds nicht zu verschrammen;
- Keine heißen Töpfe und Pfannen auf die Oberfläche der Schalltafel des Kochfelds legen.
- Nicht jedes für die Induktion geeignete Kochgeschirr arbeitet effizient, da der Boden teilweise aus ferromagnetischem Material besteht!! Beim Kauf von Töpfen und Pfannen ist auf folgendes zu achten:
- Der Boden muss vollständig aus ferromagnetischem Material sein. Andernfalls werden sowohl die Effizienz der Wärmeübertragung als auch ihre Gleichmäßigkeit verringert, wobei die Temperaturen der Oberfläche der Pfanne/des Topfes nicht zum Garen geeignet

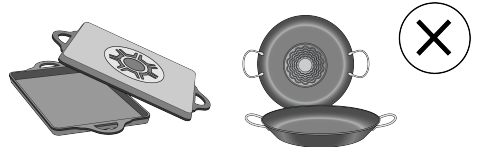

- Der Boden darf kein Aluminium enthalten: Das Kochgeschirr erwärmt sich nicht und wird möglicherweise auch von den Induktoren nicht erkannt.

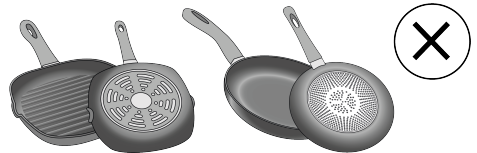

- Nicht gerade Böden oder mit rauen Oberflächen.
- Sie entziehen Kontaktfläche zwischen Induktor und Kochgeschirr, verringern die Effizienz und verschlechtern das Kocherlebnis.

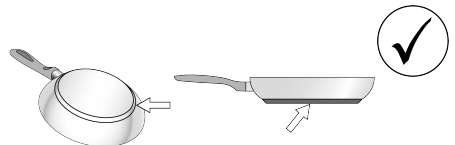

- **Bereits existierende Behälter**

Ob der Werkstoff des Topfes magnetisch ist, kann einfach mit einem Magnet geprüft werden. Die Töpfe sind nicht geeignet, wenn sie nicht magnetisch fühlbar sind. Auch in diesem Fall gelten die Anweisungen, die im vorhergehenden Abschnitt angeführt sind.

- **Empfohlene Topfboden-Durchmesser**

WICHTIG: Wenn die Töpfe nicht über die richtigen Abmessungen verfügen, schalten sich die Garzonen nicht ein. Um den zu verwendenden Mindestdurchmesser des Topfes für den jeweiligen Kochbereich zu erfahren,

siehe illustrierten Teil dieses Handbuchs.

Achtung: Um die Kochleistung und Produktqualität zu erhalten, wird die Verwendung von Induktionsadaptern NICHT empfohlen.

• **Energieeinsparung**

Verwenden Sie Töpfe mit einem gleichgroßen Boden wie der Kochbereich; verwenden Sie nur Töpfe und Pfannen mit flachen Böden; wenn möglich, lassen Sie den Deckel während des Kochens auf den Töpfen; kochen Sie Gemüse, Kartoffeln usw. mit nur wenig Wasser, um die Kochzeit zu verringern; wenn Sie einen Druckkochtopf benutzen, verringern sich der Energieverbrauch und die Kochzeit noch einmal; stellen Sie den Topf in die Mitte des auf dem Koch eingezeichneten Kochbereichs.

3. FUNKTIONSWEISE

BEDIENFELD

Bedienfeld Mod.603

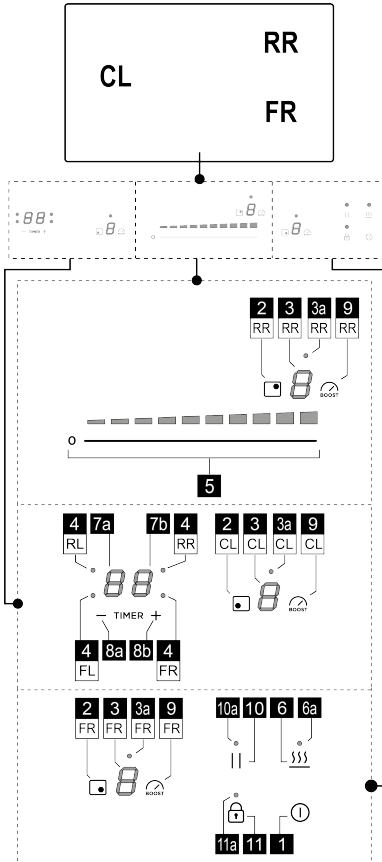

Bedienfeld Mod.604

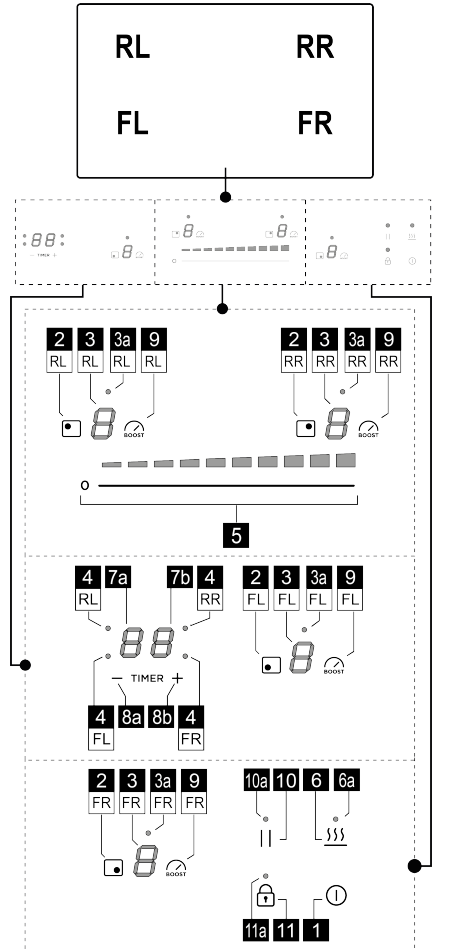

Funktion	
1	ON/OFF Kochfeld
2	Wahltaste Kochbereich
3	Display Leistungsstufe Kochbereich
3a	LED Zone Aktivierung Bridge (nur in einigen Modellen vorhanden)
4	LED Timer Kochbereich
5	Erhöhung/Senkung der Leistungsstufe und der Geschwindigkeit (Leistung) der Absaugung
6	Aktivierung des Temperature Manager (Warning Function) (Temperaturmanager - Warmhaltefunktion)

6a	LED Aktivierung Temperature Manager (Warming Function)
7a-7b	Display Timer des Kochbereichs
8a-8b	Erhöhung/Verringerung Display Timer
9	Aktivierung Power Booster
10	Pause
10a	LED Pause aktiv
11	Key Lock (Tastensperre)
11a	LED - Key Lock

WAS VOR DEM BEGINN ZU WISSEN IST

ACHTUNG: Nach dem ersten Anschluss des Produkts an das Stromnetz erfordert das Kochfeld ein Verfahren zur **ENTSPERRUNG**. Wie angegeben vorgehen:

Das Kochfeld an die Stromversorgung anschließen; die

Taste  (11) für einige Sekunden drücken, die **LED (11a)** geht aus. Jetzt ist es möglich, das Kochfeld mit der Taste

ON/OFF  (1) einzuschalten.

Alle Funktionen dieses Kochfelds wurden unter Beachtung der strengsten Sicherheitsvorschriften geplant. Aus diesem Grund:

- Einige Funktionen aktivieren sich nicht oder deaktivieren sich automatisch in Abwesenheit von Töpfen auf dem Herd oder wenn diese falsch positioniert sind.

- In anderen Fällen deaktivieren sich die aktivierten Funktionen automatisch nach wenigen Sekunden, wenn die gewählte Funktion eine weitere Einstellung, die nicht eingegeben wurde, benötigt (z.B.: "Das Kochfeld einschalten" ohne "Den Kochbereich wählen" und die "Betriebstemperatur", oder die "Funktion Lock" oder diejenige des "Timer").

Solange die Anzeige sich nicht ausschaltet ist, darf man sich dem Kochbereich nicht nähern.

Achtung! Im Falle (zum Beispiel) von längerer Verwendung könnte das Abschalten des Kochbereichs nicht umgehend erfolgen, da er sich in Phase der Abkühlung befindet; auf dem Display der Kochbereiche

erscheint das Symbol , um anzuzeigen, dass er sich in dieser Phase befindet. Solange die Anzeige sich nicht ausschaltet ist, darf man sich dem Kochbereich nicht nähern.

EIGENSCHAFTEN DES KOCHFELDS

- **Safe Activation** (sichere Aktivierung)

Das Produkt aktiviert sich nur in Anwesenheit von Töpfen auf dem Kochfeld: Der Heizprozess startet nicht oder unterbricht sich im Falle der Abwesenheit oder Entfernung der Töpfe.

- **Pot Detector** (Kochtopferkennung)

Das Produkt erfasst automatisch das Vorhandensein von Töpfen auf den Kochbereichen.

- **Safety Shut Down** (Sicherheitsabschaltung)

Aus Sicherheitsgründen besitzt jeder Kochbereich eine maximale Betriebsdauer, die vom eingestellten Leistungsniveau abhängt.

- **Residual Heat Indicator** (Angabe der Restwärme)

Beim Abschalten von einem oder mehreren Kochbereichen wird das Vorhandensein von Restwärme mit entsprechendem optischem Signal auf dem Display des

bezüglichen Kochbereichs durch das Symbol  angezeigt.

VERWENDUNG DES KOCHFELDS

- **Einschalten**

Das Kochfeld schaltet sich durch Berühren der Taste **ON/OFF**  (1) ein. Alle **Displays (3)** schalten sich ein und

visualisieren die Nummer Null .

Um das Kochfeld abzuschalten, die Taste **ON/OFF**  (1) drücken.

Das Kochfeld schaltet sich nach einigen Sekunden ab, wenn keine anderen Funktionen aktiviert werden.

- **Aktivierung der Kochbereiche**

Aktivierung:

Die **Taste (2)** entsprechend des gewünschten Kochbereichs drücken. Das **Display (3)** jenes Bereichs bleibt das einzige, das mit starker Intensität aufleuchtet.

Mit einem Finger die **Auswahlleiste (5)** berühren und nach rechts scrollen, um die Leistung des Kochbereichs zu erhöhen, und nach links, um sie zu verringern.

Deaktivierung:

Den Zugriff auf das Menü des gewünschten Kochbereichs vornehmen und eine der **Tasten (2)** drücken; das **Display (3)** bleibt das einzige, das mit starker Intensität aufleuchtet.

Die **Leistung auf Null** bringen oder erneut die **Taste (2)** drücken, indem man diese für einige Sekunde gedrückt hält.

- **Power Level Kochbereiche**

Das Kochfeld besitzt **9 Leistungsstufen**. Mit den Fingern die **Auswahlleiste (5)** berühren und sie längs durchlaufen: nach rechts, um die Leistungsstufe zu erhöhen; nach links, um die Leistungsstufe zu senken.

Die eingestellte Leistungsstufe wird auf dem **Display (3)** des gewählten Kochbereichs visualisiert.

- **Leistungs-Booster**

Das Produkt ist mit **1 zusätzlichen Leistungsstufe** ausgestattet (über der Stufe ) , die für 10 Minuten aktiv

bleibt, danach kehrt die Leistung auf die vorhergehende Stufe zurück.

Die **Taste (9)** drücken, um sie zu aktivieren. Die Stufe Power Booster ist am **Display(5)** angegeben.

• **Key lock**

Key Lock (Tastensperre) erlaubt, die Einstellungen des Felds zu blockieren, um unbeabsichtigte Änderungen zu verhindern und dabei die bereits eingestellten Funktionen aktiv zu lassen. Sie kann sowohl bei eingeschaltetem als auch bei abgeschaltetem Kochfeld aktiviert werden

Aktivierung:

Um die Funktion zu aktivieren, die **Taste**  (**11**) für **2 s** drücken.

Wenn das Kochfeld abgeschaltet ist: die aktive Tastensperre verhindert deren Einschalten.

Wenn das Kochfeld eingeschaltet ist und mindestens ein Kochbereich aktiv ist: die Tastensperre erlaubt weder die Aktivierung der Funktionen noch die Änderung der aktiven Funktionen, alle bereits aktiven Funktionen funktionieren weiterhin.

Deaktivierung:

Um sie zu deaktivieren, die **Taste**  (**11**) für **2 s** drücken.

• **Temperature manager (Warming Function)**

Temperature Manager (Warming Function) ist eine Kontrollfunktion, die das Aufrechterhalten der Wärme und einer konstanten Temperatur bei einer optimierten Leistungsstufe ermöglicht; ideal um bereits fertig zubereitete Speisen warm zu halten.

Aktivierung:

Den gewünschten Kochbereich aktivieren und dann die **Taste (6) drücken**; am Display der **Auswahlleiste (5)** schaltet sich die Led der Leistungsstufe **1 (geringe Intensität)** ein.

Deaktivieren:

die **Taste (6) drücken**

Anmerkung: Es ist möglich, die Funktion auch in den Bereichen mit aktiver BRIDGE freizugeben (für die Modelle, die diese Funktion besitzen).

• **Automatic Heat UP** (automatisches Aufheizen)

Die Funktion Automatic Heat UP erlaubt, die eingestellte Leistung schneller zu erreichen; diese Funktion hat den Vorteil eines schnelleren Garens, aber ohne das Risiko des Anbrennens der Speisen, da die Temperatur die eingestellte Stufe nicht übersteigt. Diese Funktion steht für

die Leistungsstufen  bis  zur Verfügung.

Aktivierung:

Die **Taste (2)** der Zone, die man zu verwenden wünscht, wählen, dann mit dem Finger in der **Auswahlleiste (5)** scrollen, um die Zone zu aktivieren. Jetzt die **Auswahlleiste (5) im Bereich der gewünschten Leistung für 3 Sekunden drücken**.

Am **Display (3)** jenes Bereichs erscheint das Symbol  abwechselnd mit der eingestellten Leistung.

Wenn man die Leistungsstufe des Kochbereichs erhöht, bleibt die Funktion Automatic Heat Up auf die neu eingestellte Temperatur eingeschaltet;

Hinweis: Diese Funktion kann auch auf mehreren Bereichen gleichzeitig aktiviert werden.

Deaktivieren:

Die **Taste (2)** des Bereichs, bei dem Autoatic heat Up deaktiviert werden soll, wählen und die Leistungsstufe des Kochbereichs verringern.

• **Pause**

Die Funktion Pause erlaubt, jegliche Funktion, die auf dem Feld aktiv ist, zu unterbrechen und damit die Kochleistung auf Null zu bringen.

Aktivierung:

• die **Taste**  (**10**) drücken, die **LED (10a)** schaltet sich ein.

Deaktivieren:

• die **Taste**  (**10**) für einige Sekunden drücken.

Nach der Deaktivierung nimmt das Kochfeld den Betrieb mit den vor der Unterbrechung eingestellten Einstellungen wieder auf.

Hinweis: Wenn nach 10 Minuten die Funktion Pause nicht abgeschaltet wird, schaltet sich das Kochfeld automatisch ab.

• **Timer Kochbereiche**

Die Funktion Timer Kochbereiche ist ein Countdown, der auch gleichzeitig für alle Kochbereiche eingestellt werden kann. Am Ende der eingestellten Zeitdauer schalten sich die Kochbereiche automatisch aus und der Bediener wird durch ein eigenes akustisches Signal darauf aufmerksam gemacht.

Aktivierung:

Anmerkung: Dieser Timer kann nur aktiviert werden, wenn der Kochbereich mit einer von Null verschiedenen Leistung aktiv ist.

Nachdem der gewünschte Kochbereich mit der **Taste (2) aktiviert wurde**, die **Taste (8a)** drücken

aktiviert sich das **Display (7a+7b)** und es ist möglich, den Timer zu programmieren.

Um die Zeit zu erhöhen oder zu verringern, die **Tasten (8a)** und **(8b)** verwenden.

Die Zeit wird in Minuten ausgedrückt und kann für maximal **99** Minuten eingestellt werden. Die letzte Minute wird in Sekunden visualisiert.

Wenn man es wünscht, kann dieser Vorgang für mehrere Kochbereiche wiederholt werden.

In jedem Kochbereich kann ein verschiedener Timer eingestellt sein; auf dem **Display (7a+7b)** erscheint der Countdown des zu jenem Zeitpunkt gewählten

Kochbereichs.

Anmerkung: Nachdem die Zone Bridge (nur für einige Modelle verfügbar) aktiviert wurde, ist es möglich, den Timer auch für diese Zone zu starten.

Deaktivieren:

Zum vorzeitigen Abschalten des Timers den Kochbereich wählen, indem man die **Taste (2)** drückt, dann die **Taste (8a)** drücken, bis das Display des Timers Null erreicht.

• **Power Limitation** (Leistungsbegrenzung)

Mit der Funktion Power Limitation kann man die maximale Absorption des Produkts beschränken und die Absorptionsleistung aller aktiven Kochzonen so regulieren, dass die gesamte Absorption des Felds nicht über die eingestellte maximale Absorption steigt.

Die voreingestellte maximale Leistungsgrenze des Kochfelds beträgt 7200W. Der Touch control kann ein Menü zur Konfiguration der Leistungsgrenze enthalten.

Leistungsgrenze. Wenn die Option angefordert wird, kann die Leistungsgrenze vom Benutzer auf 6000W, 3500W oder 2800W reduziert werden.

Anmerkung: Dieser Vorgang muss in den ersten 30 Sekunden nach dem Anschluss des Induktionsfelds an die Stromversorgung bei entsperrem, aber nicht

eingeschaltetem Kochfeld ausgeführt werden.

Zum Zugriff auf das Verwaltungsmenü der Parameter:

Die Stromversorgung vom Kochfeld abtrennen, einige Sekunden warten und das Kochfeld wieder an die Stromversorgung anschließen. Das Kochfeld ENTSPERREN, indem man für einige Sekunden die Taste











 gedrückt hält.

Gleichzeitig die **Tasten (8a)+(8b)+(10)** für einige Sekunden drücken. Am **Display (3FL)** wird die erste Ziffer des Leistungswerts visualisiert. Am **Display (3FR)** wird die zweite Ziffer visualisiert, z.B. 7200W: **(3FL)=7 (3FR)=2.**

Um einen neuen Parameter einzustellen:

Die **Tasten (8a) oder (8b)** drücken, um auf andere Werte überzugehen. Nachdem die gewünschte Leistung erreicht ist, die Einstellung speichern, indem man gleichzeitig die **Tasten (8a)+(8b)+(10)+(11)** drückt.

LEISTUNGSTABELLE

Leistungsstufe		Kochvorgang-Art	Verwendung (je nach Erfahrung und Kochgewohnheiten)
Max. Leistung		Schnell aufwärmen	Schnelles Erhöhen der Temperatur des Lebensmittels, bis es im Falle von Wasser schnell kocht, oder die Kochflüssigkeiten schnell erhitzt werden
		Braten - sieden	ansmoren, einen Kochvorgang beginnen, gefrorene Produkte braten, schnell kochen
Hohe Leistung		Bräunen - anbraten- sieden- grillen	anbraten, kochen lassen, kochen und grillen (für kurze Zeit, 5-10 Minuten)
		Bräunen - kochen - schmoren - anbraten - grillen	anbraten, köcheln lassen, kochen und grillen (durchschnittliche Zeit, 10-20 Minuten), Zubehör vorwärmen
Mittelleistung		Kochen - schmoren - anbraten - grillen	schmoren, leicht köcheln lassen, kochen (lange), Teig glatt umrühren
		Kochen - aufkochen - einkochen - verrühren	längeres Kochen (Reis, Saucen, Braten, Fisch) in Gegenwart von begleitenden Flüssigkeiten (z. B. Wasser, Wein, Brühe, Milch), Teig glatt rühren
		Kochen - aufkochen - einkochen - verrühren	längeres Kochen (Volumen weniger als ein Liter: Reis, Saucen, Braten, Fisch) in Gegenwart von begleitenden Flüssigkeiten (z. B. Wasser, Wein, Brühe, Milch)
Niedrige Leistung		Schmelzen – auftauen – warmhalten - verrühren	Butter schmelzen, Schokolade langsam schmelzen, kleine Produkte auftauen
		Schmelzen – auftauen – warmhalten - verrühren	kleine Portionen frisch gekochtes Essen warm halten oder Servierplatten temperieren und Risotto rühren
AUS		Ablagefläche	Kochfeld in Bereitschaftsstellung oder aus (Nach Ende des Kochens könnte es restliche Wärme geben, die mit H-L-O signalisiert wird)

4. PFLEGE

Achtung! Bevor man jegliche Reinigungs- und Wartungsarbeit vornimmt, sich vergewissern, dass die Kochbereiche ausgeschaltet sind und die Kontrolllampe für die Wärme erloschen ist.

WARTUNG KOCHFELD

• Reinigung des Kochfelds

Das Kochfeld ist nach jeder Benutzung zu reinigen.

Wichtig:

- Keine Scheuerschwämme, Metallschwämme verwenden.

Sie können das Glas im Laufe der Zeit beschädigen.

- Keine irritierenden Reinigungsmittel verwenden, wie z.B. Backofenreiniger Spray bzw. Fleckentferner.

• KEINE DAMPF-HOCHDRUCKREINIGER BENUTZEN!!!

Das Kochfeld nach jeder Benutzung abkühlen lassen und Lebensmittelrückstände entfernen. Zucker und Lebensmittel mit hohem Zuckergehalt müssen sofort abgewischt werden, da sie das Kochfeld beschädigen. Salz, Zucker und Sand könnten die Glasoberfläche verschrammen. Ein weiches Tuch, Saugpapier oder spezifische Produkte zur Kochfeldreinigung verwenden (die Anleitungen des Herstellers beachten).

5. KUNDENSERVICE

KUNDENDIENST

Bei Fehlern versuchen, das Kochfeld für einige Sekunden von der Stromversorgung abtrennen, dann wieder anschließen. Wenn der Fehler weiterhin besteht, Kontakt mit dem Kundendienst aufnehmen.

Suivre de près les instructions reportées dans ce manuel. Nous déclinons toute responsabilité pour tout problème, dommage ou incendie causé à l'appareil suite au non-respect des instructions reportées dans ce manuel. L'appareil est destiné exclusivement à un usage domestique pour la cuisson des aliments. Aucune autre utilisation n'est autorisée (par ex. chauffage de pièces). Le fabricant décline toute responsabilité en cas d'utilisation inappropriée ou de réglage erroné des commandes.

L'appareil peut avoir un aspect différent par rapport au dessin de cette notice mais les instructions pour l'utilisation, l'entretien et l'installation restent les mêmes.

- Lire attentivement les instructions : elles contiennent des informations importantes sur l'installation, l'utilisation et la sécurité.
- N'effectuer aucune variation électrique sur l'appareil.
- Avant de procéder à l'installation de l'appareil, vérifier qu'aucun composant n'est endommagé. Sinon, contacter le revendeur et ne pas continuer l'installation.
- Vérifier l'intégrité de l'appareil avant de procéder à l'installation. Sinon, contacter le revendeur et ne pas continuer l'installation.

 : les pièces marquées de ce symbole peuvent être achetées séparément chez des revendeurs spécialisés.

* : les pièces marquées de ce symbole sont des accessoires en option uniquement fournis sur certains modèles et peuvent être achetés sur les sites www.elica.com et www.shop.elica.com.

1. SÉCURITÉ ET RÈGLEMENTATIONS

SÉCURITÉ GÉNÉRALE

Attention ! Suivre attentivement les instructions ci-dessous :

- Le produit doit être débranché du secteur avant d'effectuer une quelconque intervention d'installation.
- Utiliser des gants de travail pour toutes les opérations d'installation et d'entretien.
- L'installation ou l'entretien doit être effectué par un technicien spécialisé, conformément aux instructions du fabricant et dans le respect des normes locales en vigueur en matière de sécurité.
- Utiliser uniquement les vis de fixation fournies avec le produit pour l'installation ou, en leur absence, acheter le type de vis adéquat.
- Utiliser la longueur correcte pour les vis qui sont identifiées dans le guide d'installation.
- Ne pas réparer ou remplacer les pièces du produit si ce n'est pas spécifiquement demandé dans le manuel d'utilisation.
- Veiller à ce que les enfants ne jouent pas avec le produit ; garder les enfants à distance et les surveiller : les parties accessibles peuvent devenir très chaudes pendant l'utilisation.
- Le produit peut être utilisé

par des enfants âgés d'au moins 8 ans et par des personnes ayant des capacités physiques, sensorielles ou mentales réduites ou sans expérience ou sans les connaissances nécessaires, à condition qu'ils soient surveillés ou après que ces personnes aient reçu des instructions relatives à l'usage sûr du produit et à la compréhension des dangers que cela implique.

- Le produit et les parties accessibles deviennent très chauds pendant l'utilisation. Veiller à ne pas toucher les éléments chauffants.
- Ne pas toucher les éléments chauffants du produit durant et après l'utilisation.
- Éviter le contact avec des chiffons ou autres matériaux inflammables jusqu'à ce que tous les composants du produit ne soient suffisamment refroidis, risque d'incendie.
- Ne pas placer des matériaux inflammables sur le produit ou à proximité.
- Les graisses et les huiles chaudes peuvent facilement prendre feu.
- La cuisson non surveillée sur une plaque de cuisson avec de l'huile ou de la graisse peut être dangereuse et provoquer des incendies.
- La friture doit être surveillée afin d'éviter que l'huile ne prenne feu.
- Le processus de cuisson doit être surveillé. Un processus de cuisson à court terme doit être surveillé en permanence.
- Ne JAMAIS tenter d'éteindre les flammes avec de l'eau. Au contraire, éteindre le produit et étouffer les flammes, par exemple avec un couvercle ou une couverture anti-feu.
- Éviter les débordements de liquide ; pour faire bouillir ou chauffer des liquides, réduire l'apport de chaleur.
- Ne pas laisser les éléments chauffants allumés avec des casseroles et des poêles vides, ou sans récipients.
- Ne jamais chauffer une boîte de conserve contenant des aliments sans l'ouvrir : elle pourrait exploser ! Cette mise en garde vaut pour tous les autres types de plaques de cuisson.
- À la fin de la cuisson, éteindre la zone de cuisson correspondante.
- Le produit n'est pas destiné à être mis en marche au moyen d'un programmateur externe ou d'un système de commande à distance séparé. Ne pas utiliser de nettoyeur vapeur, risque d'électrocution.
- Avant toute opération de nettoyage ou d'entretien, débrancher le produit du secteur électrique en enlevant la fiche ou à travers le disjoncteur général de l'habitation.
- Le nettoyage et l'entretien ne doivent pas être effectués par des enfants sans surveillance.
- Le produit doit être fréquemment nettoyé, à l'intérieur comme à l'extérieur (AU MOINS UNE FOIS PAR MOIS) ; respecter dans tous les cas les indications présentes dans les instructions d'entretien.
- Il est important de conserver ce manuel pour pouvoir le consulter à tout moment. En cas de vente, de cession ou de déménagement, s'assurer qu'il accompagne toujours le produit.

- Pour les porteurs de stimulateurs cardiaques et d'implants actifs, il est important de vérifier, avant d'utiliser la plaque à induction, que le stimulateur est compatible avec le produit.
- Si la surface est fissurée, éteindre le produit pour éviter tout risque d'électrocution.
- Risque d'incendie : Ne pas placer d'objets sur les surfaces de cuisson.
- Ne pas poser d'objets métalliques tels que des couteaux, des fourchettes, des cuillères et des couvercles sur la surface de la plaque de cuisson car ils pourraient surchauffer.
- Important : Après utilisation, éteindre la

plaque de cuisson par l'intermédiaire de son dispositif de commande et ne pas se uniquement au détecteur de casseroles. ● Pour la cuisson, ne jamais utiliser de papier aluminium, et ne jamais poser directement des produits emballés en aluminium. L'aluminium fondrait et endommagerait de manière irrémédiable le produit. ● L'utilisation d'une puissance élevée comme la fonction Booster ne convient pas pour le chauffage de liquides tels que l'huile de friture. Une chaleur excessive pourrait être dangereuse. Dans ces cas, il est recommandé d'utiliser une puissance inférieure. ● Les récipients doivent être directement placés sur la plaque de cuisson et être centrés. N'insérer en aucun cas d'autres objets entre la casserole et la plaque de cuisson. ● En cas de températures élevées, le produit réduit automatiquement le niveau de puissance des zones de cuisson. ● Attention ! Quand la plaque de cuisson est en marche les pièces accessibles de l'appareil peuvent chauffer.

⚠ SÉCURITÉ POUR LE BRANCHEMENT ÉLECTRIQUE

- Débrancher le produit du secteur électrique. ● - L'installation doit être effectuée par un personnel professionnellement qualifié, connaissant les normes en vigueur en matière d'installation et de sécurité. ● Le fabricant décline toute responsabilité quant aux dommages personnels, matériels et aux animaux en cas de non-respect des indications fournies dans ce chapitre. ● La mise à la terre du produit est obligatoire. ● Le cordon d'alimentation doit être suffisamment long pour permettre le branchement du produit, intégré dans le meuble, au secteur électrique. ● Le cordon d'alimentation doit être suffisamment long pour permettre le retrait de la plaque de cuisson du plan de travail. ● Ne pas utiliser de prises multiples ni de rallonges. ● S'assurer que la tension sur la plaque signalétique sur le fond de l'appareil correspond à celle de la maison où il sera installé. ● Le câble électrique de terre doit être 2cm plus long que les autres câbles. ● Le câble ne doit à aucun moment atteindre une température de 50°C supérieure à la température ambiante. ● Le produit est destiné à être connecté en permanence au secteur électrique ; pour cette raison, effectuer la connexion à un réseau fixe à travers un interrupteur omnipolaire conformément aux règles d'installation, qui assure la déconnexion complète du réseau dans les conditions de la catégorie de surtension III, et qui soit facilement accessible après l'installation. ● Une fois l'installation terminée, les composants électriques ne devront plus être accessibles à l'utilisateur. ● Attention ! Ne pas brancher le produit au secteur électrique tant que l'installation n'est pas totalement terminée. ● Avant de brancher le produit au secteur électrique : contrôler la plaque des données (présente sur la partie inférieure du produit) pour vérifier que la tension et la puissance correspondent à celle du secteur et que la prise est adéquate. En cas de doute, appeler un électricien qualifié.

- Dans le cas où le produit ne serait pas doté d'un cordon d'alimentation, en utiliser un ayant une section de conducteur d'au moins 2,5 mm² pour une puissance allant

jusqu'à 5500 watts ; pour des puissances supérieures, il doit être de 4 mm²).

- **Attention !** Le remplacement du câble de connexion doit être effectué par le service d'assistance technique agréé ou par une personne ayant une qualification similaire.

- **Attention !** Avant de rebrancher le circuit au secteur électrique et d'en vérifier le fonctionnement correct, toujours contrôler que le câble ait été correctement monté.

⚠ SÉCURITÉ POUR L'INSTALLATION

- L'installation, électrique comme mécanique, doit être effectuée par un personnel spécialisé.

- **Avant de commencer l'installation :** Après avoir déballé le produit, vérifier qu'il n'a subi aucun dommage durant le transport et, en cas de problèmes, contacter le revendeur ou le Service Client, avant de procéder à l'installation ; vérifier que les dimensions du produit sont adaptées à la zone d'installation choisie ; vérifier qu'aucun matériel accessoire (comme des sachets avec des vis, garanties, etc.) ne se trouve à l'intérieur de l'emballage (pour des raisons de transport), il doit être enlevé et conservé ; vérifier par ailleurs qu'une prise électrique est disponible à proximité de la zone d'installation

- **Préparation du meuble pour l'encastrement :**

- Effectuer tous les travaux de découpe du meuble avant d'insérer la plaque de cuisson et éliminer soigneusement les copeaux ou les résidus de sciure.

La distance minimale entre la plaque de cuisson et le mur doit être d'au moins 50mm devant, d'au moins 50mm sur les côtés et d'au moins 500mm par rapport aux meubles supérieurs.

NB : les indications à suivre pour la conception des espaces sont celles du fabricant de la cuisine.

- **Important :** utiliser un mastic colle monocomposant (S), ayant une résistance aux températures allant jusqu'à 250° ; avant l'installation, les surfaces à coller doivent être soigneusement nettoyées pour éliminer toute substance qui pourrait compromettre l'adhérence (ex. : agents de démoulage, conservateurs, graisses, huiles, poussières, résidus d'anciennes colles, etc.) ; la colle doit être uniformément distribuée sur tout le contour ; après le collage, laisser sécher environ 24 heures.

- **Attention !** La non-installation de vis et fixations conformément à ces instructions peut comporter des risques électriques.

- **Remarque :** il est conseillé, pour installer correctement le produit, de recouvrir les tuyaux d'un ruban ayant les caractéristiques suivantes : film élastique en PVC souple, avec adhésif à base d'acrylate ; qui respecte la norme DIN EN 60454 ; retardateur de flamme ; excellente résistance aux écarts de température utilisable à basses températures.

ÉLIMINATION EN FIN DE VIE



Cet appareil est marqué conformément à la Directive Européenne 2012/19/CE - UK SI 2013 No.3113, Déchets d'équipements électriques et électroniques (DEEE).

S'assurer que ce produit est correctement éliminé. L'utilisateur contribue à prévenir les possibles conséquences négatives pour l'environnement et la santé. Le symbole présent sur le produit ou sur la documentation qui l'accompagne indique qu'il ne doit pas être traité comme déchet ménager mais être apporté à un point de collecte pour le recyclage d'équipements électriques et électroniques. L'éliminer conformément aux réglementations locales d'élimination des déchets. Pour plus d'informations sur le traitement, la récupération et le recyclage de ce produit, contacter les autorités locales, le service de collecte des déchets ménagers ou le magasin où le produit a été acheté.



FR Concerne la France uniquement :



Points de collecte sur www.quefairedesdechets.fr
Privilégiez la réparation ou le don de votre appareil !

NORMES

Cet appareil, destiné à entrer en contact avec des denrées alimentaires, est conforme au règlement (CE) n° 1935/2004 et a été conçu, construit et mis sur le marché conformément aux exigences essentielles de sécurité de la directive « Basse Tension » 2014/35/UE, exigences essentielles de protection de la directive « CEM » 2014/30/UE.

2. UTILISATION

Le système de cuisson à induction est basé sur le phénomène physique de l'induction magnétique. La principale caractéristique de ce système est le transfert direct de l'énergie du générateur à la casserole.

Avantages : Si l'on compare avec les plaques de cuisson électriques, votre plaque à induction est : **Plus sûre** : température inférieure à la surface du verre. **Plus rapide** : temps de chauffe des aliments réduit. **Plus précise** : la plaque réagit instantanément à vos commandes. **Plus efficace** : 90 % de l'énergie absorbée est transformée en chaleur. En outre, une fois la casserole enlevée, la transmission de chaleur est immédiatement interrompue, et évite ainsi une perte de chaleur inutile.

● Récipients pour la cuisson



Utiliser uniquement des poêles et des casseroles qui portent ce symbole.

Important :

pour éviter des dommages permanents à la surface de la plaque, ne pas utiliser :

- des récipients dont le fond n'est pas parfaitement plat ;
- des récipients en métal dont le fond est émaillé ;
- des récipients dont la surface est rugueuse, pour éviter de rayer la surface de la plaque ;
- ne jamais poser les casseroles et les poêles chaudes sur la surface du panneau de contrôle de la plaque.
- Toutes les casseroles et poêles adaptées pour l'induction ne sont pas toutes efficaces en raison de fonds composés partiellement de matériau ferromagnétique !! Vérifier, lors de l'achat des casseroles ou des poêles, que :
- le fond est entièrement en matériau ferromagnétique. Sinon, l'efficacité de transmission de la chaleur et son uniformité diminuent, la température de la surface de la casserole/poêle n'est plus adaptée à la cuisson

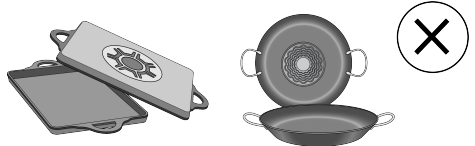

• Le fond ne contient pas d'aluminium : le récipient ne chauffe pas et ne pourrait ne pas être reconnu par les inducteurs.



- le fond n'est pas bombé ou avec une surface rugueuse.
- le fond ne supprime pas de surface de contact entre les inducteurs et le récipient et ne réduit pas l'efficacité et l'expérience de cuisson.

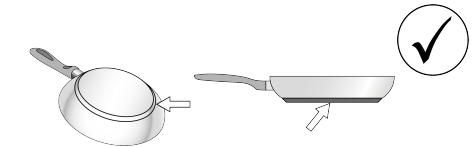

● Récipients préexistants

Vous pouvez vérifier si le matériau de la casserole est magnétique avec un simple aimant. Les casseroles ne sont pas appropriées si elles ne sont pas détectables magnétiquement. Les indications du paragraphe précédent sont valables même dans ce cas.

● Diamètres fonds de casseroles conseillés

IMPORTANT : si les casseroles ne sont pas de la bonne taille, les zones de cuisson ne s'allument pas.

Pour voir le diamètre minimum de la casserole à utiliser sur chaque zone, consulter la partie illustrée de cette notice.

Attention : Pour préserver les performances de cuisson et la qualité du produit, il est DÉCONSEILLÉ d'utiliser des adaptateurs d'induction.

● Économie d'énergie

Utiliser du matériel de cuisson dont le fond a un diamètre identique à celui de la zone de cuisson ; utiliser uniquement du matériel de cuisson à fond plat ; - Si possible, laisser le couvercle sur les casseroles durant la cuisson ; Cuire les légumes, les pommes de terre, etc. avec une petite quantité d'eau afin de réduire le temps de cuisson ; Cuire les légumes, les pommes de terre, etc. avec une petite quantité d'eau afin de réduire le temps de cuisson ; utiliser une cocotte-minute, elle réduit encore plus la consommation d'énergie et le temps de cuisson ; placer la casserole au centre de la zone de cuisson tracée sur la plaque.

3. FONCTIONNEMENT

PANNEAU DE COMMANDE

Panneau de commande mod.603

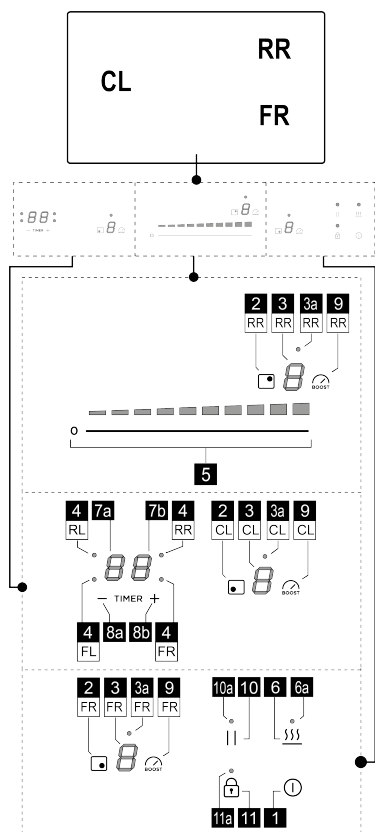

Panneau de commande mod.604

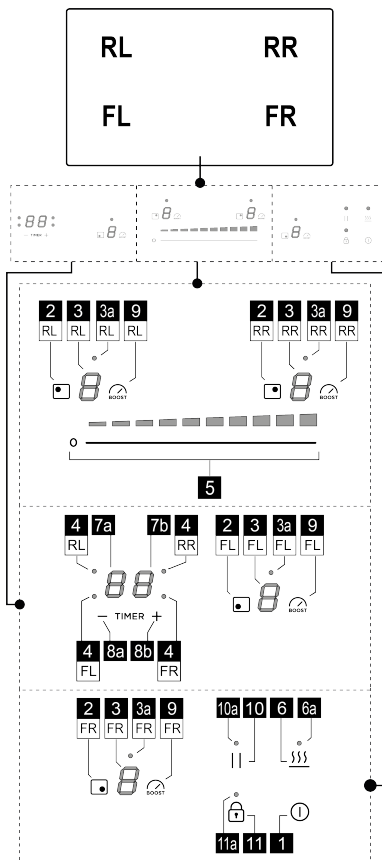



Fonction

- | | |
|-------|---|
| 1 | ON/OFF de la plaque de cuisson |
| 2 | Touche de sélection de la zone de cuisson |
| 3 | Écran du niveau de puissance de la zone de cuisson |
| 3a | Voyant Zone activation Bridge (présente uniquement sur certains modèles) |
| 4 | Voyant Minuteur Zones de cuisson |
| 5 | Augmentation/Réduction niveau de puissance de cuisson et vitesse (puissance) d'extraction |
| 6 | Activation Temperature manager (Température directrice) (Warning Function) |
| 6a | Voyant d'activation Temperature Manager (Warning Function) |
| 7a-7b | Écran minuteur de zone de cuisson |
| 8a-8b | Augmentation/Diminution pour l'Écran Minuteur |

9	Activation du Power Booster
10	Pause
10a	Voyant pause Active
11	Key Lock - Verrouillage touches
11a	Voyant - Key Lock

À SAVOIR AVANT DE COMMENCER

ATTENTION : Après le premier branchement du produit au secteur électrique, la plaque a besoin d'une procédure de DÉVERROUILLAGE. Procéder comme suit :

Brancher la table au secteur électrique ; Appuyer sur la touche  (11) pendant quelques secondes, le voyant (11a) s'éteindra. Il sera alors possible d'allumer la Plaque avec la touche **ON/OFF**  (1).

Toutes les fonctions de cette plaque de cuisson sont conçues pour se conformer aux normes de sécurité les plus strictes. Pour cette raison :

- Certaines fonctions ne s'activent pas, ou s'éteignent automatiquement, en l'absence de casseroles sur les feux ou si celles-ci sont mal placées.

- Dans d'autres cas, les fonctions activées se désactivent automatiquement après quelques secondes lorsque la fonction sélectionnée nécessite un autre réglage qui n'est pas donné (ex. : « Allumer la plaque de cuisson » sans « Sélectionner la zone de cuisson » et la « Température de fonctionnement », ou bien la « Fonction Lock (verrouillage) » ou « Timer »).

Attendre que l'affichage se coupe avant de s'approcher de la zone de cuisson.

Attention ! En cas (par exemple) d'utilisation prolongée, l'extinction de la zone de cuisson pourrait ne pas être immédiate en phase de refroidissement ; sur l'afficheur des

zones de cuisson apparaît le symbole  indiquant que la phase est active. Attendre que l'affichage se coupe avant de s'approcher de la zone de cuisson.

CARACTÉRISTIQUES DE LA PLAQUE

• Safe Activation

L'appareil s'active uniquement en présence de casseroles sur les zones de cuisson : le processus de chauffe ne se déclenche pas sans casseroles et s'arrête en les enlevant.

• Pot Detector

L'appareil détecte automatiquement la présence de casseroles sur les zones de cuisson.

• Safety Shut Down

Pour des raisons de sécurité, chaque zone est dotée d'un temps de fonctionnement maximal qui dépend du niveau de puissance programmé.



• Residual Heat Indicator

À l'extinction d'une ou plusieurs zones de cuisson, la présence de chaleur résiduelle est signalée par un signal visuel sur l'afficheur de la zone correspondante, par le symbole .

UTILISATION DE LA PLAQUE DE CUISSON

• Allumage

La table de cuisson s'allume en appuyant sur la touche

ON/OFF  (1). Tous les écrans (3) s'allumeront et afficheront le chiffre zéro .

Pour éteindre la table de cuisson, appuyer sur la touche

ON/OFF  (1).

La plaque s'éteint après quelques secondes sans activation des fonctions.

• Activation des zones de cuisson

Activation :

Appuyer sur la touche (2) correspondant à la zone de cuisson souhaitée. L'écran (3) de cette zone restera le seul à être éclairé à haute intensité.

Appuyer et faire glisser un doigt sur la barre de sélection (5), à droite pour augmenter et à gauche pour diminuer la puissance de la zone de cuisson.

Désactivation :

Entrer dans le menu de la zone de cuisson souhaitée et appuyer sur l'une des touches (2). L'écran (3) de cette zone restera le seul à être éclairé à haute intensité ; remettre à zéro la puissance, ou appuyer à nouveau sur la touche (2) en maintenant la pression pendant quelques secondes.

• Power Level Zones de cuisson

La plaque est dotée de 9 niveaux de puissance. Effleurer et glisser avec le doigt le long de la Barre de sélection (5) :

vers la droite pour augmenter le niveau de puissance ;

vers la gauche pour diminuer le niveau de puissance.

Le niveau de puissance défini sera affiché sur l'écran (3) de la zone de cuisson choisie.

• Power Booster

Le produit est doté d'1 niveau de puissance supplémentaire (au-delà du niveau ) , qui reste actif pendant 10 minutes, après quoi la puissance revient au niveau précédent.

Appuyer sur la touche (9) pour l'activer. Le niveau Power Booster est indiqué sur l'Écran (5).

• key lock

La fonction Key Lock (clé de verrouillage) permet de bloquer les configurations de la plaque pour empêcher les

manipulations accidentelles tout en laissant les fonctions déjà configurées actives. Elle peut être activée aussi bien avec la table allumée qu'avec la table éteinte

Activation :

Pour activer la fonction, appuyer sur la **touche**  (11) pendant **2 s.**

Si la table est éteinte : la fonction Key lock actif ne permet pas son allumage.

Si la table est allumée et qu'au moins une zone de cuisson est active : la fonction Key lock ne permet pas d'activer les fonctions ou de modifier les fonctions actives ; toutes les fonctions déjà actives continueront à fonctionner.

Désactivation :

Pour désactiver, appuyer sur la **touche**  (11) pendant **2 s.**

● Temperature manager (Warming Function)

Temperature Manager (Warming Function) est une fonction de contrôle permettant le maintien de la chaleur à une température constante à un niveau de puissance optimisé, idéal pour garder les aliments déjà prêts au chaud.

Activation :

Activer la zone de cuisson souhaitée puis appuyer sur la **touche (6)** ; le voyant du niveau de puissance **1** s'allumera (**à faible intensité**) dans sur l'écran de la **barre de sélection (5)**.

Désactiver :

appuyer sur la **touche (6)**

Remarque : la fonction peut également être activée dans les zones avec BRIDGE actif (pour les modèles dotés de cette fonction).

● Automatic Heat UP

La fonction Automatic Heat UP permet d'amener plus rapidement à régime la puissance programmée ; Cette fonction permet d'avoir une cuisson plus rapide mais sans risquer de brûler les aliments car la température ne dépasse pas celle du niveau programmé. Cette fonction est

disponible pour les niveaux de puissance de  à .

Activation :

Sélectionner la **touche (2)** de la zone à utiliser puis faire glisser son doigt sur la **barre de sélection (5)** pour activer la zone. Appuyer maintenant sur la **barre de sélection (5)** dans la zone de puissance souhaitée pendant **3 secondes**.

Le symbole  apparaît sur l'écran (3) de cette zone en alternance avec la puissance définie.

En augmentant le niveau de puissance de la zone de cuisson , la fonction Automatic Heat Up reste active, avec le nouveau réglage de la température ;

Remarque : Cette fonction peut être activée sur plusieurs zones en même temps.

Désactiver :

Sélectionner la **touche (2)** de la zone dans laquelle l'Automatic heat Up doit être désactivé, et réduire le niveau de puissance de la zone de cuisson.

● Pause

La fonction Pause permet d'interrompre n'importe quelle fonction active sur a plaque en ramenant à zéro la puissance de cuisson.

Activation :

• appuyer sur la **touche**  (10) le voyant (10a) s'allume.

Désactiver :

• appuyer sur la **touche**  (10), pendant quelques secondes.

Avec la désactivation, la plaque se remet à fonctionner avec les réglages définis avant la pause.

Remarque : si après 10 minutes, la Fonction Pause n'est pas désactivée, la plaque s'éteint automatiquement.

● Timer Zones de Cuisson

La fonction Timer Zones de cuisson est un compte à rebours programmable, même simultanément, sur chaque zone de cuisson. À la fin du temps défini, les zones de cuisson s'éteignent automatiquement et l'utilisateur est averti par un signal sonore.

Activation :

Remarque : ce minuteur peut démarrer uniquement si la zone de cuisson est active avec une puissance différente du zéro.

Après avoir actionné la zone de cuisson souhaitée **touche (2)**, appuyer sur la **touche (8a)**

l'écran (7a+7b) s'activera et il sera possible de programmer le minuteur.

Pour augmenter ou diminuer le temps, utiliser les **touches (8a)** et **(8b)**.

Le temps est exprimé en minutes et peut être réglé à un

maximum de **99** minutes. La dernière minute sera affichée en secondes.

Il est possible de répéter l'opération pour plusieurs zones de cuisson.

Chaque zone de cuisson peut avoir un minuteur défini différent ; le compte-à-rebours de la zone de cuisson sélectionnée à ce moment-là apparaîtra sur l'écran (7a+7b).

Remarque : Après avoir activé la zone Bridge (disponible uniquement pour certains modèles), il est possible de démarrer le minuteur aussi sur cette zone.

Désactiver :

Pour l'extinction anticipée du Minuteur, sélectionner la zone de cuisson en appuyant sur la **touche (2)** , puis appuyer sur la **touche (8a)** jusqu'à ce que le minuteur arrive à zéro. Le minuteur se désactivera.

● Power Limitation

La fonction Power Limitation permet de définir le fonctionnement du produit en limitant son absorption maximale et en réglant la puissance d'absorption de toutes les zones de cuisson actives, permettant ainsi d'empêcher à l'absorption totale de la plaque de dépasser le niveau maximal d'absorption défini.

La limite de puissance maximale prédéfinie de la table de cuisson est de 7200 W. La commande tactile peut inclure un menu pour configurer la limite de puissance.

limite de puissance. Si l'option est demandée, la limite de puissance peut être réduite par l'utilisateur à 6000W, 3500W ou 2800W.

Remarque : **cette opération doit être réalisée au cours des 30 premières secondes suivant le branchement de la table à induction au secteur, avec la table déverrouillée mais pas allumée.**

Pour entrer dans le menu gestion des paramètres :

Débrancher l'alimentation de la Plaque, attendre quelques secondes et reconnecter la Plaque à l'alimentation. DÉVERROUILLER la table de cuisson en maintenant la











touche  enfoncée quelques secondes.

Appuyer simultanément sur les **touches (8a)+(8b)+(10)** pendant quelques secondes. L'**écran (3FL)** affichera le premier chiffre de la valeur de puissance ; L'**écran (3FR)** affichera le deuxième chiffre, ex. 7200W : **(3FL)=7 (3FR)=2**.

Pour configurer un nouveau paramètre :

Appuyer sur les **touches (8a) ou (8b)** pour passer à d'autres valeurs. Une fois la puissance souhaitée atteinte, enregistrer le réglage en appuyant simultanément sur les **touches (8a)+(8b)+(10)+(11)**.

TABLEAU DE PUISSANCE

Niveau de puissance		Typologie de cuisson	Utilisation (selon l'expérience et les habitudes de cuisson)
Puissance maximale		Réchauffer rapidement	augmentation rapide de la température de l'aliment jusqu'à ébullition en cas d'eau ou réchauffer rapidement les liquides de cuisson
		Frïre - bouillir	brunir, commencer une cuisson, frïre des produits surgelés, bouillir rapidement
Puissance élevée		Faire revenir – rissoler - bouillir - griller	faire rissoler, maintenir une ébullition vive, cuire et griller (à courtes durées, 5 à 10 minutes)
		Faire revenir - cuire – cuire à l'étouffée – rissoler - griller	faire rissoler, maintenir une ébullition vive, cuire et griller (à courtes durées, 10 à 20 minutes)
Puissance moyenne		Cuire - cuire à l'étouffée - brunir - griller	étouffer, maintenir en ébullition douce, cuire (pour une longue période), remuer les pâtes
		cuire - mijoter - épaissir, remuer	cuisson prolongée (riz, sauces, rôtis, poissons) en présence de liquides d'accompagnement (ex. eau, vin, bouillon, lait), remuer les pâtes
		cuire - mijoter - épaissir, remuer	cuisson prolongée (volumes inférieurs au litre : riz, sauces, rôtis, poissons) en présence de liquides d'accompagnement (ex. eau, vin, bouillon, lait)
Faible Puissance		Faire fondre - dégeler - garder au chaud – rendre crémeux	fondre le beurre, le chocolat délicatement, décongeler les produits de petites dimensions
		Faire fondre - dégeler - garder au chaud – rendre crémeux	garder chaud des petites portions justes cuisinées ou garder en température des plats à servir et remuer des risottos
OFF		Surface d'appui	Plaque de cuisson en position stand-by ou coupé (présence possible de chaleur résiduelle de la fin de la cuisson, signalée par H-L-O)

4. ENTRETIEN

Attention ! Avant toute opération de nettoyage ou d'entretien, s'assurer que les zones de cuisson sont éteintes et le voyant de chaleur a disparu.

ENTRETIEN DE LA PLAQUE DE CUISSON

• Nettoyage de la plaque à induction

La plaque de cuisson doit être nettoyée après chaque utilisation.

Important :

- Ne pas utiliser d'éponges à récurer, de paillettes de fer. Leur utilisation, avec le temps, pourrait abîmer le verre.

- Ne pas utiliser de produits chimiques irritants, tels que les sprays pour fours ou les détachants.

• NE PAS UTILISER DE NETTOYEURS VAPEUR !!!

Après chaque utilisation, laisser refroidir la plaque et la nettoyer pour enlever les dépôts et les taches causées par des résidus alimentaires. Le sucre ou les aliments à haute teneur en sucre endommagent la plaque de cuisson et doivent être immédiatement éliminés. Le sel, le sucre et le sable peuvent rayer la surface du verre. Utiliser un chiffon doux, des serviettes en papier ou des produits spécifiques pour le nettoyage de la plaque (suivre les instructions du fabricant).

5. ASSISTANCE

SERVICE D'ASSISTANCE

En présence d'erreurs, essayer de débrancher la table du secteur électrique pendant quelques secondes, puis la rebrancher.

Si l'erreur persiste, contacter le service d'assistance.

Neem de aanwijzingen van deze handleiding strikt in acht. Wij aanvaarden geen aansprakelijkheid voor eventuele problemen, schade of brand, veroorzaakt door het apparaat als gevolg van de niet-naleving van de aanwijzingen van deze handleiding. Het apparaat is uitsluitend bestemd voor huishoudelijk gebruik voor het koken van voedingsmiddelen. Ander gebruik is niet toegestaan (bijv. het verwarmen van omgevingen). De fabrikant aanvaardt geen aansprakelijkheid voor een oneigenlijk gebruik of voor verkeerde instellingen van de bedieningselementen.

Het apparaat kan anders uitzien dan op de tekeningen in dit boekje, maar de gebruiks-, onderhouds- en installatie-instructies blijven hetzelfde.

- Lees de instructies aandachtig door: deze bevatten belangrijke informatie over de installatie, het gebruik en de veiligheid.
- Breng geen elektrische wijzigingen aan het apparaat aan.
- Voorafgaand aan de installatie van het apparaat moet gecontroleerd worden dat alle onderdelen onbeschadigd zijn. Neem anders contact op met uw leverancier en ga niet verder met de installatie.
- Controleer de intacte staat van het apparaat alvorens het te installeren. Neem anders contact op met uw leverancier en ga niet verder met de installatie.

: de met dit symbool gemarkeerde onderdelen kunnen apart worden aangeschaft bij gespecialiseerde dealers.

*: de met dit symbool gemarkeerde onderdelen zijn optionele accessoires die alleen voor bepaalde modellen worden geleverd, en die kunnen worden aangeschaft op de websites www.elica.com en www.shop.elica.com.

1. VEILIGHEID EN REGELGEVING

ALGEMENE VEILIGHEID

Opgelet! Neem de volgende aanwijzingen strikt in acht:

- Voordat er handelingen voor de installatie worden verricht, moet het apparaat eerst worden losgekoppeld van het elektriciteitsnet. • Maak tijdens alle handelingen voor installatie en onderhoud altijd gebruik van werkhandschoenen. • De installatie of het onderhoud moeten worden uitgevoerd door een gespecialiseerde technicus, in overeenstemming met de aanwijzingen van de fabrikant en conform de plaatselijk geldende normen inzake de veiligheid. • Gebruik voor de installatie alleen de bij het product geleverde bevestigingsschroeven of koop, indien ze niet geleverd worden, het correcte type schroeven. • Gebruik schroeven met een correcte lengte, zoals aangegeven in de handleiding voor installatie. • Geen enkel deel van het product mag gerepareerd of vervangen worden, tenzij dat uitdrukkelijk wordt

aangegeven in de handleiding. • Zorg ervoor dat kinderen niet met het product spelen • Houd kinderen op afstand en onder toezicht omdat de bereikbare onderdelen zeer heet kunnen worden tijdens het gebruik. • De product mag gebruikt worden door kinderen vanaf 8 jaar oud en door personen met verminderde lichamelijke, zintuiglijke of geestelijke vermogens, of met gebrek aan ervaring of de nodige kennis, mits deze onder toezicht staan of nadat ze aanwijzingen hebben ontvangen over het veilige gebruik van het product en ze de bij het gebruik betrokken gevaren begrepen hebben. • Het product en de toegankelijke onderdelen worden tijdens het gebruik heet. Let op om de verwarmingselementen niet aan te raken. • Tijdens en na gebruik mogen de verwarmingselementen het product niet worden aangeraakt. • Vermijd contact met doeken of ander brandbaar materiaal totdat alle onderdelen het product voldoende zijn afgekoeld: brandgevaar. • Plaats geen brandbare materialen op het product of in zijn nabijheid. • Oververhitte vetten en oliën kunnen gemakkelijk vlam vatten. • Een onbewaakt kookproces met olie of vet op een kookplaat kan gevaarlijk zijn en brand veroorzaken. • Frituren moet altijd onder toezicht gebeuren om te voorkomen dat de olie oververhit raakt en vlam vat. • Het kookproces moet bewaakt worden. Een kort kookproces moet voortdurend bewaakt worden. • Probeer NOOIT om vlammen met water te blussen. In plaats daarvan moet het product worden uitgeschakeld en moeten de vlammen gedoofd worden met, bijvoorbeeld, een deksel of een blusdeken. • Om het morsen van vloeistoffen te voorkomen moet, voor het koken of verwarmen van vloeistoffen, de warmtetoevoer beperkt worden. • Laat de verwarmingselementen niet ingeschakeld met lege pannen of potten, of zonder pannen. • Warm nooit een blikje met voedingsmiddelen op zonder het eerst te openen: het zou kunnen ontploffen! Deze waarschuwing geldt ook voor alle andere soorten kookplaten. • Na de beëindiging van het kookproces moet de betreffende kookzone worden uitgeschakeld. • Het product mag niet door een externe timer of een afzonderlijk systeem voor afstandsbediening in bedrijf worden gesteld. Gebruik geen stoomreinigers: risico op elektrische schokken. • Voordat er werkzaamheden voor reiniging of onderhoud worden uitgevoerd, moet het product worden losgekoppeld van het elektriciteitsnet door de stekker te verwijderen of de hoofdschakelaar van de woning uit te schakelen. • De reiniging en het onderhoud mogen niet worden uitgevoerd door kinderen die niet onder toezicht staan. • Het product moet zowel aan de binnen- als de buitenkant regelmatig worden gereinigd (TEN MINSTE EENMAAL PER MAAND), en neem daarbij in ieder geval de uitdrukkelijk aangegeven onderhoudsvoorschriften in acht. • Het is belangrijk om deze handleiding te bewaren zodat ze op elk moment geraadpleegd kan worden. In geval van verkoop, overdracht of verhuizing moet de handleiding het product begeleiden.

- Voor personen met pacemakers en actieve implantaten is het belangrijk om, voorafgaand aan het gebruik van de inductiekookplaat, te controleren of uw stimulator compatibel is met het product. • Als het oppervlak

gebarsten is, schakel het product dan uit om het risico op elektrische schokken te voorkomen. ● **Brandgevaar:** plaats geen voorwerpen op de kookoppervlakken. ● Plaats geen metalen voorwerpen zoals messen, vorken, lepels en deksels op het oppervlak van de kookplaat omdat ze oververhit zouden kunnen raken. ● **Belangrijk:** Schakel de kookplaat na gebruik uit door middel van het bedieningspaneel en vertrouw daarbij niet op de pan-detector. ● Gebruik bij het koken nooit vellen aluminiumfolie en plaats met aluminium verpakte producten nooit rechtstreeks op het product. Aluminium zou kunnen smelten en uw product onherstelbaar beschadigen. ● Het gebruik van een hoog vermogen, zoals de functie Booster, is niet geschikt voor het verwarmen van bepaalde vloeistoffen, zoals bijvoorbeeld bakolie. De overmatige hitte zou gevaarlijk kunnen zijn. In dit geval raden wij het gebruik van een lager vermogen aan. ● De pannen moeten rechtstreeks op de kookplaat en in het midden van de kookzones worden geplaatst. Plaats in geen geval andere voorwerpen tussen de pan en de kookplaat. ● In geval van hoge temperaturen, vermindert het product automatisch het vermogensniveau van de kookzones. ● **Opgelet!** Tijdens de werking van de kookplaat kunnen de toegankelijke delen van het apparaat heet worden.

⚠ VEILIGHEID VOOR DE ELEKTRISCHE AANSLUITING

● Koppel het product los van het elektriciteitsnet. ● De installatie moet worden uitgevoerd door professioneel gekwalificeerd personeel dat op de hoogte moet zijn van de van kracht zijnde veiligheids- en installatievoorschriften. ● De fabrikant wijst alle aansprakelijkheid af voor letsel aan personen of dieren en voor materiële schade die het gevolg zijn van de niet-naleving van de in dit hoofdstuk beschreven richtlijnen. ● De aarding van het product is wettelijk verplicht. ● De voedingskabel moet lang genoeg zijn om de aansluiting van het in het meubel ingebouwde product op het elektriciteitsnet toe te staan. ● De voedingskabel moet voldoende lang zijn om de kookplaat van het werkblad te kunnen verwijderen. ● Gebruik geen stekkerdozen of verlengsnoeren. ● Verzeker u ervan dat de spanning aangegeven op het typeplaatje op de onderzijde het product overeenkomt met die van de woning waar het product geïnstalleerd zal worden. ● De elektrische aardgeleider moet 2 cm langer zijn dan de andere geleiders. ● Op geen enkel punt van de kabel mag de temperatuur 50°C hoger zijn dan de omgevingstemperatuur. ● Het product is bestemd om permanent aangesloten te worden op het elektriciteitsnet. Om deze reden moet de vaste verbinding met het elektriciteitsnet gebeuren door middel van een meerpolige schakelaar die voldoet aan de installatievoorschriften, die een volledige loskoppeling van het netwerk garandeert onder de omstandigheden van overspanningscategorie III, en die na de installatie gemakkelijk bereikbaar moet zijn. ● Na het voltooiën van de installatie mogen de elektrische onderdelen niet meer bereikbaar zijn voor de gebruiker. ● **Opgelet!** Sluit het product niet aan op het elektriciteitsnet tot de installatie geheel voltooid is. ● Alvorens het product

op het elektriciteitsnet aan te sluiten: controleer het typeplaatje (op de onderkant van het product) om er zeker van te zijn dat de spanning en het vermogen overeenkomen met die van het elektriciteitsnet en controleer of het stopcontact geschikt is. Neem in geval van twijfel contact op met een gekwalificeerde electricien.

● In het geval het product niet is uitgerust met een voedingskabel, gebruik dan een kabel met een minimale doorsnede van de geleiders van 2,5 mm² voor vermogens tot 5500 watt; voor hogere vermogens moet de doorsnede 4 mm² zijn).

● **Opgelet!** De vervanging van de verbindingkabel moet worden uitgevoerd door de erkende technische servicedienst of door een persoon met een soortgelijke deskundigheid.

● **Opgelet!** Voordat het circuit weer op de netvoeding wordt aangesloten en de correcte werking ervan wordt gecontroleerd, moet altijd gecontroleerd worden of het netsnoer correct gemonteerd is.

⚠ VEILIGHEID VOOR DE INSTALLATIE

● Zowel de elektrische als de mechanische installatie moeten worden uitgevoerd door gespecialiseerd personeel.

● **Voorafgaand aan de installatie:** Controleer, na het product te hebben uitgepakt, dat er geen sprake is van transportschade. Neem in geval van problemen en voordat u het apparaat installeert contact op met de leverancier of de klantenservice. Controleer of het aangekochte product afmetingen heeft die geschikt zijn voor de gekozen plaats van installatie. Controleer dat er in de verpakking (om transportredenen) geen bijgeleverd materiaal aanwezig is dat eventueel verwijderd en bewaard moet worden (bijvoorbeeld zakjes met schroeven, garantiecertificaat, enz.). Controleer ook of er in de nabijheid van de plaats van installatie een stopcontact beschikbaar is

● **Vorbereiding meubel voor de inbouw:**

• Verricht alle aanpassingen van het meubel voordat de kookplaat wordt geplaatst en verwijder zorgvuldig alle spaanders of zaagselresten.

De minimale afstand tussen de kookplaat en de muur moet aan de voorkant minimaal 50mm zijn, aan de zijkant minimaal 50mm en bij de bovenkasten minimaal 500mm.

NB: bij het plannen van de ruimtes moeten de aanwijzingen van de keukenfabrikant worden gevolgd.

● **Belangrijk:** gebruik een één-component lijmkit (S), met een thermische weerstand tot 250°C; voorafgaand aan de installatie moeten de te verlijmen oppervlakken zorgvuldig gereinigd worden en moeten alle stoffen, die de hechting in gevaar kunnen brengen, verwijderd worden (bijv.: losmiddelen, conserveringsmiddelen, vetten, oliën, poeders, oude lijmresten, enz.); de kit moet gelijkmatig over de gehele omtrek van de lijst worden aangebracht; laat de kit na het verlijmen gedurende ongeveer 24 uur drogen.

● **Opgelet!** Als schroeven en bevestigingselementen niet in overeenstemming met deze aanwijzingen worden geïnstalleerd, kan dit leiden tot risico's van elektrische aard.

• **Opmerking:** voor een correcte installatie van het product wordt aangeraden om de leidingen te omwikkelen met kleefband met de volgende kenmerken: zachte elastische PVC-folie, met een kleefstof op acrylaat-basis die voldoet aan de norm DIN EN 60454; vlamvertragend; uitstekende weerstand tegen veroudering; bestand tegen temperatuurwisselingen; bruikbaar bij lage temperaturen.

VERWIJDERING AAN EINDE LEVENSDUUR



Dit apparaat is gemarkeerd in overeenstemming met de Europese richtlijn 2012/19/EG - UK SI 2013 Nr.3113, Afdankte Elektrische en Elektronische Apparatuur (AEEA).

Zorg ervoor dat dit product op correcte wijze wordt afgevoerd. De gebruiker draagt bij aan het voorkomen van potentieel negatieve gevolgen voor het milieu en de gezondheid. Het op het product of op de begeleidende documenten aangegeven symbool geeft aan dat dit product niet behandeld mag worden als huishoudelijk afval, maar ingeleverd moet worden bij een erkend inzamelpunt voor de recycling van elektrische en elektronische apparaten. Verwerk het product in overeenstemming met de plaatselijke regelgeving voor afvalverwijdering. Voor meer informatie over de verwerking, het hergebruik en de recycling van dit product moet contact worden opgenomen met de plaatselijke instantie voor de inzameling van huishoudelijke apparaten of de winkel waar het product is aangekocht.

REGELGEVING

Dit apparaat, dat bestemd is om in contact te komen met levensmiddelen, voldoet aan de verordening (EG) nr. 1935/2004 en is ontworpen, gefabriceerd en in de handel gebracht in overeenstemming met de veiligheidseisen van de laagspanningsrichtlijn 2014/35/EU, beschermingseisen van de EMC-richtlijn 2014/30/EU.

2. GEBRUIK

Het kookstelsel op inductie is gebaseerd op het fysische verschijnsel van magnetische inductie. De voornaamste eigenschap van dit systeem is de directe overdracht van energie van de generator naar de pan.

Voordelen: In vergelijking met elektrische kookplaten is uw inductiekookplaat: **Veiliger:** lagere temperatuur op het glazen oppervlak. **Sneller:** kortere verwarmingstijden van het voedsel. **Nauwkeuriger:** de kookplaat reageert onmiddellijk op uw opdrachten. **Efficiënter:** 90% van de geabsorbeerde energie wordt omgezet in warmte. Bovendien wordt de warmteoverdracht onmiddellijk onderbroken zodra de pan van de kookplaat verwijderd wordt en wordt zo onnodig warmteverlies voorkomen.

• Recipiënten voor het koken



Gebruik alleen pannen met dit symbool.

Belangrijk:

om blijvende beschadiging van het oppervlak van de kookplaat te voorkomen, gebruik geen:

- recipiënten waarvan de bodem niet volledig vlak is;
- metalen recipiënten met geëmailleerde bodem;
- recipiënten met een ruwe onderkant, om krassen op het oppervlak van de kookplaat te voorkomen;
- plaats nooit hete potten en pannen op het oppervlak van het bedieningspaneel van de plaat.
- Niet alle voor inductie geschikte pannen functioneren efficiënt door hun bodems die gedeeltelijk uit ferromagnetisch materiaal bestaan!! Controleer dat bij het kopen van pannen:
- dat de bodem volledig gemaakt is van ferromagnetisch materiaal. Is dit niet het geval, dan nemen zowel de efficiëntie als de gelijkmatigheid van de warmteoverdracht af, bij temperaturen van het oppervlak van de pan die niet geschikt zijn voor koken

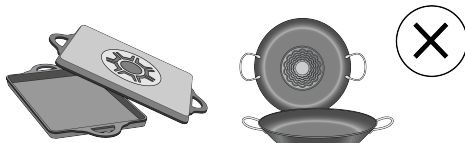

- dat de bodem geen aluminium bevat: de pan wordt niet opgewarmd en kan eventueel niet herkend worden door de inductoren.



- Niet-vlakke bodem of ruw oppervlak.
- Verminderen het raakvlak tussen de inductor en de pan, waardoor de efficiëntie afneemt en de kookervaring verslechterd.

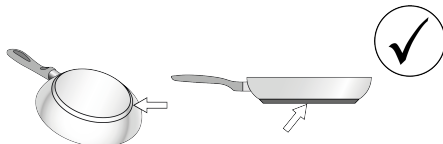

• Recipiënten reeds in uw bezit

Met een eenvoudige magneet kunt u controleren of het materiaal van de pan magnetisch is. Wanneer ze als niet-magnetisch worden bevonden, zijn de pannen niet geschikt. Ook in dit geval zijn de in de voorgaande paragraaf genoemde indicaties van toepassing.

• Aanbevolen diameters voor de bodem van de pan

BELANGRIJK: indien de pannen geen correcte afmetingen hebben, worden de kookzones niet geactiveerd. Om te zien welke minimale diameter van de pan gebruikt moet worden op elke afzonderlijke zone, raadpleeg het geïllustreerde deel van deze handleiding.

Opgelet: Om de bereidingsresultaten en de productkwaliteit te waarborgen, wordt geadviseerd om GEEN inductie-adapters te gebruiken.

• **Energiebesparing**

Gebruik pannen en potten met een diameter van de bodem die gelijk is aan die van de kookzone; Gebruik uitsluiten pannen en potten met een vlakke bodem; Laat, indien mogelijk, de deksel tijdens het koken op de pan; Kook groenten, aardappelen, enz. met een kleine hoeveelheid water om de bereidingstijd te verminderen; Gebruik de snelkookpan om het energieverbruik en de bereidingstijd verder te beperken; Plaats de pan in het midden van de op de kookplaat aangegeven kookzone.

3. WERKING

BEDIENINGSPANEEL

Bedieningspaneel model 603

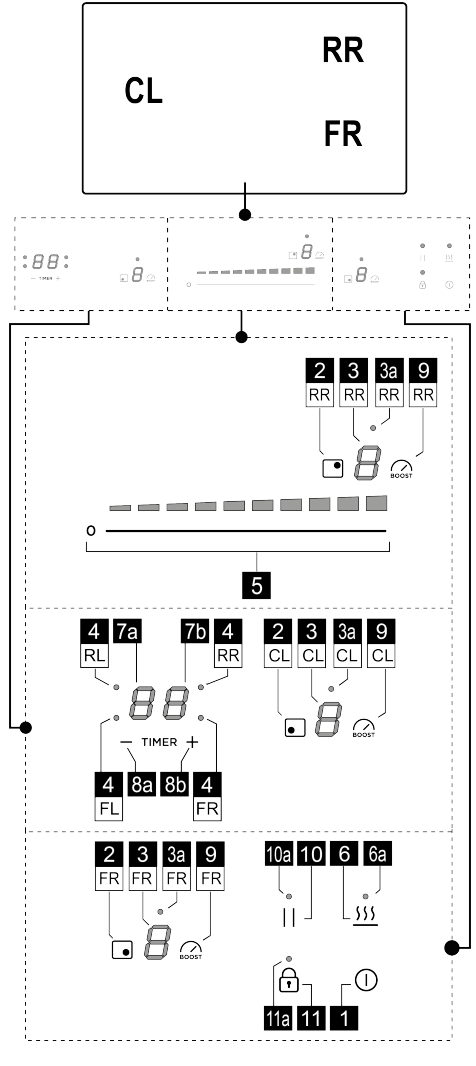

Bedieningspaneel mod.604

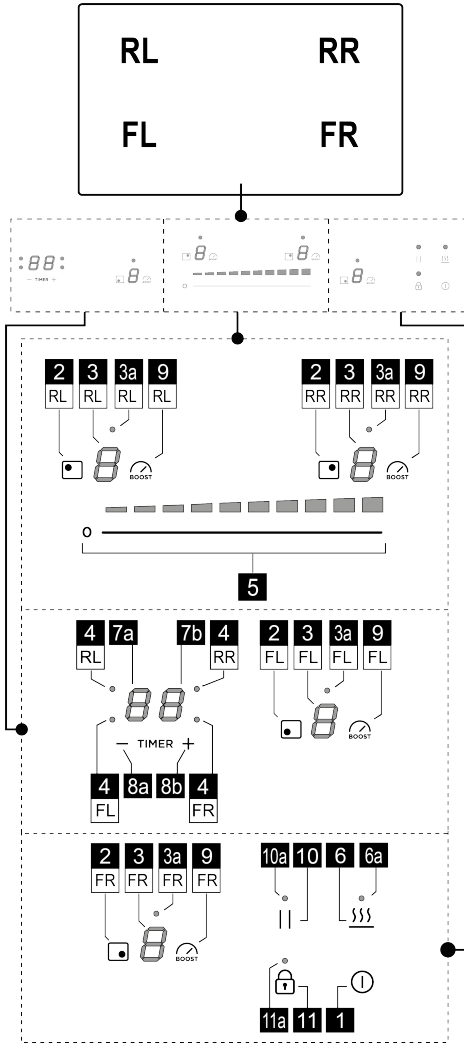



Functie	
1	ON/OFF van de kookplaat
2	Keuzetoets kookzone
3	Display niveau vermogen kookzone
3a	LED Activeringszone Bridge (alleen bij enkele modellen)
4	LED Timer kookzone
5	Verhoging/Verlaging niveau bereidingsvermogen en afzuignelheid (afzuigvermogen)

6	Activering Temperature Manager (Warming Function) [Temperatuurbeheer - Verwarmingsfunctie]
6a	LED activering Temperatuur Manager (Warming Function)
7a-7b	Display timer van de kookzone
8a-8b	Verhoging/verlaging display timer
9	Activering Power Booster
10	Pauze
10a	LED pauze actief
11	Key Lock [Toetsenvergrendeling]
11a	LED- Key Lock

BELANGRIJKE INFORMATIE VOORDAT U BEGINT

OPGELET: Na de eerste aansluiting van het product op het elektriciteitsnet heeft de kookplaat een procedure voor ONTGREDELING nodig. Ga verder zoals aangegeven:

Sluit de kookplaat aan op het elektriciteitsnet; houd enkele seconden de toets  (11) ingedrukt, de LED (11a) gaat uit. Het is nu mogelijk om de plaat in te schakelen met de toets ON/OFF  (1).

Alle functies van deze kookplaat zijn ontworpen volgens de strengste veiligheidsnormen. Derhalve:

- Bepaalde functies worden niet geactiveerd of worden automatisch uitgeschakeld als er geen pannen op de kookzones aanwezig zijn of als ze niet goed zijn geplaatst.

- In andere gevallen worden de geactiveerde functies na enkele seconden automatisch uitgeschakeld wanneer de geselecteerde functie een instelling behoeft die echter niet wordt ingevoerd (bijv.: "Kookplaat activeren" zonder "Selecteer kookzone" en de "Bedrijfstemperatuur", of de "Functie Lock" of de "Timer").

Wacht tot het display uit gaat alvorens de kookzone te benaderen.

Opgelet! In geval van (bijvoorbeeld) een langdurig gebruik, zou de uitschakeling van de kookzone niet onmiddellijk kunnen plaatsvinden omdat de koelfase wordt uitgevoerd;

op het display van de kookzones verschijnt het symbool  om aan te geven dat deze fase wordt uitgevoerd. Wacht tot het display uit gaat alvorens de kookzone te benaderen.

KENMERKEN VAN DE KOOKPLAAT

• Safe Activation

Het product wordt alleen geactiveerd in aanwezigheid van pannen op de kookzones: het verwarmingsproces wordt niet geactiveerd, of wordt onderbroken in geval van

afwezigheid of verwijdering van de pannen.

● **Pot Detector**

Het product detecteert automatisch de aanwezigheid van pannen op de kookzones.

● **Safety Shut Down**

Om veiligheidsredenen heeft elke kookzone een maximale werkingsduur, afhankelijk van het ingestelde vermogensniveau.



● **Residual Heat Indicator**

Bij de uitschakeling van één of meerdere kookzones wordt de aanwezigheid van restwarmte gesignaleerd met een speciale visuele aanduiding op het display van de betreffende zone, door middel van het symbool .

GEBRUIK VAN DE KOOKPLAAT

● **Inschakeling**

De kookplaat wordt ingeschakeld door te tikken op de toets

ON/OFF  (1). Alle displays (3) worden ingeschakeld en tonen het cijfer nul .

Druk voor de uitschakeling van de kookplaat op de toets

ON/OFF  (1).

De kookplaat schakelt na enkele seconden uit als er geen functies geactiveerd zijn.

● **Activering van de kookzones**

Activering:

Druk op de **toets (2)** van de gewenste kookzone. Het **display (3)** van de betreffende zone blijft als enige helder verlicht.

Druk op/verplaats de vinger over de **selectiebalk (5)**: naar rechts om het vermogen van de kookzone te verhogen en naar links om het vermogen te verlagen.

Deactivering:

Open het menu van de gewenste kookzone en druk op een van de **toetsen (2)**; het **display (3)** van de betreffende zone blijft als enige helder verlicht; **breng het vermogen naar** de waarde nul of druk nogmaals, voor enkele seconden, op de **toets (2)**.

● **Power Level kookzone**

De kookplaat is voorzien van **9 vermogensniveaus**. Raak de **selectiebalk (5)** aan en verschuif de vingers:

naar rechts om het vermogensniveau te verhogen;

naar links om het vermogensniveau te verlagen.

Het ingestelde vermogensniveau wordt weergegeven in het **display (3)** van de gekozen kookzone.

● **Power Booster**

Het product is voorzien van **1 extra vermogensniveau**

(hoger dan het niveau ) , dat 10 minuten actief blijft, waarna het vermogen terugkeert naar het eerder gebruikte

niveau.

Druk op de **toets (9)** voor de activering. Het niveau Power Booster wordt aangegeven op het **display (5)**.

● **key lock**

Door middel van de Key Lock [Toetsenvergrendeling] kunnen de instellingen van de kookplaat vergrendeld worden om te voorkomen dat ze per ongeluk gewijzigd worden en om de reeds ingestelde functies actief te laten. Deze functie kan zowel bij ingeschakelde als uitgeschakelde kookplaat geactiveerd worden

Activering:

Houd voor de activering van de functie de **toets**  (11) gedurende **2 sec.** ingedrukt.

Als de kookplaat is uitgeschakeld: bij actieve Key Lock kan de kookplaat niet worden ingeschakeld.

Als de kookplaat is ingeschakeld en ten minste één kookzone actief is: de Key Lock verhindert de activering van functies en de wijziging van actieve functies; alle reeds actieve functies blijven functioneren.

Deactivering:

Houd voor de deactivering de **toets**  (11) gedurende **2 sec** ingedrukt.

● **Temperature manager (Warming Function)**

Temperature Manager (Warming Function) is een functie voor regeling door middel waarvan de warmte op een constante temperatuur kan worden gehouden, bij een geoptimaliseerd vermogensniveau; ideaal om reeds gare gerechten warm te houden.

Activering:

Activeer de gewenste kookzone en druk vervolgens op de **toets (6)**; op het display van de **selectiebalk (5)** gaat de led van het vermogensniveau **1 branden (met lage helderheid)**.

Deactiveren:

druk op de **toets (6)**

Opmerking: de functie kan ook geactiveerd worden in zones met actieve BRIDGE (voor de modellen die over deze functie beschikken).

● **Automatic Heat UP [Automatische opwarming]**

Door middel van de functie Automatic Heat UP kan het ingestelde vermogen sneller bereikt worden; door middel van deze functie hebben we het voordeel van een snellere bereiding, maar zonder het risico op aanbranden van het voedsel, omdat de temperatuur die van het ingestelde vermogen niet zal overschrijden. Deze functie is

beschikbaar voor de vermogensniveaus van  tot .

Activering:

Selecteer de **toets (2)** van de te gebruiken zone en verplaats dan de vinger over de **selectiebalk (5)** om de zone te activeren. Druk nu gedurende 3 seconden op de **selectiebalk (5) in de zone van het gewenste vermogen**.

Op het **display (3)** van die zone verschijnt het symbool **A**, afgewisseld met het ingestelde vermogen.

Als het vermogensniveau van de kookzone wordt verhoogd, blijft de functie Automatic Heat Up actief met de nieuwe temperatuurinstelling;

Opmerking: Deze functie kan op meerdere zones tegelijk worden geactiveerd.

Deactiveren:

Selecteer de **toets (2)** van de zone waar u de Automatic heat Up wilt verwijderen en verlaag het vermogen van de kookzone.

● **Pauze**

Met behulp van de functie Pauze kunnen de actieve functies van de kookplaat stopgezet worden en wordt het bereidingsvermogen op nul gesteld.

Activering:

• druk op de **toets  (10)**; de LED **(10a)** gaat branden.

Deactiveren:

• houd enkele seconden de **toets  (10)** ingedrukt.

Bij deactivering hervat de kookplaat het werk met de instellingen die voor de pauze zijn ingesteld.

Opmerking: als de functie Pauze niet binnen 10 minuten wordt uitgeschakeld, wordt de kookplaat automatisch uitgeschakeld.

● **Timer Kookzones**

De functie Timer Kookzones is een countdown die voor elke kookzone kan worden ingesteld, ook voor meerdere kookzones tegelijk. Aan het einde van de ingestelde tijd worden de kookzones automatisch uitgeschakeld en wordt de gebruiker gewaarschuwd met een geluidssignaal.

Activering:

Opmerking: deze timer kan enkel worden gestart als de kookzone actief is met een vermogen anders dan nul.

Druk, na de gewenste kookzone geactiveerd te hebben met **toets (2)**, op de **toets (8a)**

wordt het **display (7a+7b)** actief en is het mogelijk om de timer in te stellen.

Gebruik de **toetsen (8a)** en **(8b)** om de tijd te verhogen of te verlagen.

De tijd wordt uitgedrukt in minuten; er kunnen maximaal **99** minuten worden ingesteld. De laatste minuut wordt in seconden weergegeven.

De handeling kan naar wens voor meerdere kookzones herhaald worden.

Elke kookzone kan een verschillende ingestelde timer hebben; op het **display (7a+7b)** verschijnt de countdown van de kookzone die op dat moment geselecteerd is.

Opmerking: Na de activering van de zone Bridge (alleen beschikbaar voor bepaalde modellen) kan ook op deze zone de timer gestart worden.

Deactiveren:

Selecteer, voor de vervroegde uitschakeling van de timer, de kookzone met **toets (2)**; houd de **toets (8a)** ingedrukt tot de timer de waarde nul bereikt; de timer wordt uitgeschakeld.

● **Power Limitation [Vermogensbegrenzing]**

Door middel van de functie Power Limitation kan de werking van het product zo worden ingesteld dat het maximale stroomverbruik van alle actieve kookzones wordt beperkt en het totale stroomverbruik van de kookplaat de ingestelde maximale waarde niet overschrijft.

Het vooraf gedefinieerde maximale vermogensniveau van de kookplaat bedraagt 7200 W. De aanraakbediening kan een menu voor de configuratie van de vermogenslimiet omvatten.

vermogenslimiet. Als de optie wordt gevraagd, kan de vermogenslimiet door de gebruiker verminderd worden naar 6000 W, 3500 W of 2800 W.

Opmerking: deze handeling moet worden verricht gedurende de eerste 30 seconden na de aansluiting van de kookplaat op het elektriciteitsnet, bij ontgrenselde, maar niet ingeschakelde kookplaat.

Om het menu beheer parameters te openen:

Koppel de plaat los van het stroomnet, wacht enkele seconden en sluit de plaat opnieuw aan op het stroomnet.

ONTGRENDel de kookplaat door de toets  enkele seconden ingedrukt te houden.

Houd gedurende enkele seconden en gelijktijdig de **toetsen (8a)+(8b)+(10)** ingedrukt. Op het **display (3FL)** wordt het eerste cijfer van de vermogenswaarde weergegeven. Op het **display (3FR)** wordt het tweede cijfer weergegeven, bijv. 7200W: (3FL)=7 (3FR)=2.

Om een nieuwe parameter in te stellen:

Druk op de **toetsen (8a)** of **(8b)** om over te gaan naar andere waarden. Na het bereiken van het gewenste vermogen, moet de instelling worden opgeslagen door de **toetsen (8a)+(8b)+(10)+(11)** gelijktijdig in te drukken.

TABEL VERMOGENS

Vermogensniveau	Type bereiding	Gebruik (gebaseerd op ervaring en kookgewoonten)
Max vermogen	Snel verwarmen	in korte tijd de temperatuur van het voedsel verhogen tot een snel kookpunt in geval van water of het snel opwarmen van kookvloeistoffen
	Frituren - koken	aanbraden, beginnen met koken, diepvriesproducten frituren, snel aan de kook brengen
Hoog vermogen	Aanbraden - fruiten - koken - grillen	fruiten, aan de kook houden, koken en grillen (voor korte tijd, 5-10 minuten)
	Aanbraden - koken - sudderen - fruiten - grillen	fruiten, licht koken, koken en grillen (voor middellange duur, 10-20 minuten), voorverwarmen van benodigdheden
Gemiddeld vermogen	Koken - laten sudderen - fruiten - grillen	stoven, zachtjes laten koken, koken (langdurig), de pasta omscheppen
	Koken - laten pruttelen - inkoken - omscheppen	langere kooktijd (rijst, sauzen, gebraad, vis) met de bijbehorende vloeistoffen (bijv. water, wijn, bouillon, melk), de pasta omscheppen
	Koken - laten pruttelen - inkoken - omscheppen	langere bereiding (hoeveelheden van minder dan een liter: rijst, sauzen, braadstukken, vis) met de bijbehorende vloeistoffen (bijv. water, wijn, bouillon, melk)
Laag vermogen	Smelten - ontdooien - warm houden - smeugig maken	de boter smelten, de chocolade zachtjes laten smelten, kleine producten ontdooien
	Smelten - ontdooien - warm houden - smeugig maken	het warm houden van kleine porties vers gekookt voedsel of het warm houden van klaargemaakte gerechten en risotto's doorroeren
OFF	Steunoppervlak	Kookplaat in stand-by of uitgeschakeld (mogelijke aanwezigheid van restwarmte na afloop van de bereiding, aangegeven met H-L-O)

4. ONDERHOUD

Opgelet! Controleer voorafgaand op elke handeling voor reiniging of onderhoud of de kookzones uitgeschakeld zijn en of de warmte-indicator verdwenen is.

ONDERHOUD KOOKPLAAT

• Reiniging van de inductiekookplaat

De kookplaat moet na ieder gebruik gereinigd worden.

Belangrijk:

- Vermijd het gebruik van schuursponsjes of metalen sponsjes. Deze zouden na verloop van tijd het glas kunnen

beschadigen.

- Gebruik geen chemische en irriterende reinigingsmiddelen zoals ovensprays of vlekkenmiddelen.

• GEEN STOOMREINIGER GEBRUIKEN!!!

Na elk gebruik de kookplaat af laten koelen en reinigen om aangekoekt vuil en vlekken van gemorst voedsel te verwijderen. Suiker of levensmiddelen met een hoog suikergehalte beschadigen de kookplaat en moeten onmiddellijk worden verwijderd. Zout, suiker en zand kunnen krassen veroorzaken op het glazen oppervlak. Gebruik een zachte doek, absorberend keukenpapier of specifieke producten voor het reinigen van de kookplaat (volg de aanwijzingen van de fabrikant).

5. BIJSTAND

SERVICEDIENST

Probeer in geval van fouten om de kookplaat enkele seconden van het elektriciteitsnet los te koppelen en vervolgens weer aan te sluiten.

Neem contact op met de klantenservice als het probleem aanhoudt.

Siga escrupulosamente las instrucciones proporcionadas en este manual. El fabricante no acepta responsabilidad alguna por los posibles problemas, daños o incendios causados al producto procedentes del incumplimiento de las instrucciones incluidas en el presente manual. El aparato es de uso exclusivo doméstico para cocinar alimentos. No se admiten usos distintos a los indicados (por ejemplo, calentar ambientes). El fabricante no se responsabiliza por el uso inapropiado o los ajustes incorrectos de los mandos.

El producto puede tener un aspecto estético diferente al mostrado en las ilustraciones de este manual, sin embargo, las instrucciones para el uso, mantenimiento e instalación siguen siendo las mismas.

- Lea detenidamente las instrucciones: contienen importante información sobre la instalación, el uso y la seguridad.
- No efectúe variaciones eléctricas en el producto.
- Antes de proceder a la instalación del producto asegúrese de que ninguno de los componentes esté dañado. De no ser así, póngase en contacto con su distribuidor e interrumpa la instalación.
- Verifique la integridad del producto antes de proceder con la instalación. De no ser así, póngase en contacto con su distribuidor e interrumpa la instalación.

: las partes marcadas con este símbolo se pueden comprar por separado en los distribuidores especializados.

*: las partes marcadas con este símbolo son accesorios opcionales suministrados solo en algunos modelos y pueden comprarse en los sitios www.elica.com y www.shop.elica.com.

1. SEGURIDAD Y NORMATIVAS

SEGURIDAD GENERAL

¡Cuidado! Siga escrupulosamente las siguientes instrucciones:

- Antes de realizar cualquier trabajo de instalación, desconecte el producto de la red eléctrica. ● Para todas las operaciones de instalación y mantenimiento es preciso usar guantes de trabajo. ● La instalación o el mantenimiento debe ser realizado por un técnico cualificado, de conformidad con las instrucciones del fabricante y en cumplimiento de la normativa local en materia de seguridad. ● Utilice únicamente los tornillos de fijación para la instalación incluidos en el suministro del producto, de no ser así, asegúrese de comprar el tipo de tornillo adecuado. Utilice tornillos de longitud correcta tal como especificado en la guía de instalación. ● No repare ni sustituya ninguna parte del producto a menos que se indique específicamente en el manual de uso. ● Asegúrese de que los niños no jueguen con el producto; procure vigilar a los niños y manténgalos a una distancia prudente, ya que las partes accesibles pueden calentarse

- mucho durante el uso. ● El producto puede ser utilizado por niños a partir de los 8 años de edad y por personas con capacidades físicas, sensoriales o mentales reducidas, o con falta de experiencia y conocimiento, a condición de que estén bajo supervisión o hayan recibido instrucciones sobre el uso seguro del producto de forma segura y la comprensión de los peligros relacionados con el mismo. ● El producto y sus partes accesibles se calientan durante el uso. Tener cuidado de no tocar los elementos de calentamiento. ● Durante y después del uso, no toque los elementos de calentamiento del producto. ● Evite el contacto con paños u otro material inflamable hasta que todos los componentes del producto no se hayan enfriado suficientemente, riesgo de incendio. ● No coloque materiales inflamables sobre el producto o en sus proximidades. ● Las grasas y aceites ya utilizados son fácilmente inflamables. ● La cocción sin supervisión sobre una placa de cocción con aceite o grasa puede ser peligrosa y causar incendios. ● Se recomienda mantener constantemente bajo control la cocción de alimentos por fritura, para evitar que el aceite recalentado arda. ● El proceso de cocción debe ser supervisado. Un proceso de cocción a corto plazo debe ser supervisado continuamente. ● NUNCA intente apagar el fuego con agua. En su lugar, apague el producto y use por ejemplo una tapa o una manta ignífuga para sofocar las llamas. ● Evite derrames de líquidos, por lo tanto, para hervir o calentar líquidos, disminuya el suministro de calor. ● No deje los elementos de calentamiento encendidos con ollas o sartenes vacías o sin recipientes. ● Nunca caliente latas o tarros de lata de alimentos sin haberlas abierto previamente: ¡podrían explotar! Esta advertencia aplica para todos los otros tipos de placas de cocción. ● Una vez que haya terminado de cocinar, apague la zona de cocción correspondiente. ● El producto no está destinado a ser puesto en funcionamiento por medio de un temporizador externo o un sistema separado de control remoto. No utilice limpiadores de vapor, riesgo de descargas eléctricas. ● Antes de realizar cualquier tarea de limpieza o mantenimiento, desconecte el producto de la red eléctrica, quitando el enchufe o desconectando el interruptor general de la habitación. ● Las operaciones de limpieza y mantenimiento no deben ser llevadas a cabo por niños sin ninguna supervisión. ● El producto debe limpiarse con frecuencia tanto interna como externamente (AL MENOS UNA VEZ AL MES), respete de todos modos cuanto expresamente indicado en las instrucciones de mantenimiento. ● Es importante conservar este manual para poder consultarlo en cualquier momento. En caso de venta, cesión o traslado, asegúrese de que éste permanezca junto con el producto. ● Para los portadores de marcapasos e implantes activos es importante comprobar, antes del uso de la placa de inducción, que el implante sea compatible con el producto. ● Si la superficie está agrietada, apague el producto para evitar descargas eléctricas ● Peligro de incendio: no coloque objetos sobre las superficies de cocción. ● No coloque objetos metálicos, tales como cuchillos, tenedores, cucharas y tapas, sobre la superficie de la placa de cocción ya que podrían sobrecalentarse. ● Importante:

Después de su uso, apague la placa de cocción por medio de su dispositivo de control sin tener en cuenta el detector de ollas. ● Para la cocción nunca use hojas de papel de aluminio, y nunca coloque directamente productos embalados con aluminio. El aluminio se fundiría y dañaría irremediablemente su producto. ● El empleo de una potencia elevada tal como la función Booster no es adecuada para el calentamiento de algunos líquidos, como por ejemplo el aceite para freír. El calor excesivo puede ser peligroso. En estos casos se recomienda usar una potencia más baja. ● Los recipientes deben ser colocados directamente sobre la placa de cocción y deben estar centrados. Bajo ninguna circunstancia coloque otros objetos entre la olla y la placa de cocción. ● En situaciones de altas temperaturas, el producto disminuye automáticamente el nivel de potencia de las zonas de cocción. ● ¡Cuidado! Durante el funcionamiento de la placa de cocción, las partes accesibles del producto pueden calentarse considerablemente.

⚠ SEGURIDAD PARA LA CONEXIÓN ELÉCTRICA

● Desconectar el producto de la red eléctrica. ● La instalación debe ser realizada por personal profesionalmente cualificado y con conocimiento de las normas vigentes en materia de instalación y seguridad. ● El fabricante declina cualquier responsabilidad sobre las personas, animales o cosas, en caso de incumplimiento de las instrucciones proporcionadas en el presente capítulo. ● La ley exige la puesta a tierra del producto. ● El cable de alimentación debe ser lo suficientemente largo para permitir la conexión del producto, empotrado en el mueble, a la red eléctrica. ● El cable de alimentación debe ser lo suficientemente largo para permitir la remoción de la placa de cocción de la superficie doméstica. ● No utilice tomas eléctricas múltiples ni alargadores eléctricos. ● Asegúrese de que la potencia indicada en la placa de datos, montada en la parte inferior del producto, corresponda a la del local en el que se va instalar. ● El cable eléctrico de puesta a tierra debe ser 2 cm más largo que los otros cables. ● En ningún momento el cable debe alcanzar una temperatura de 50°C por encima de la temperatura ambiente. ● El producto está destinado a ser conectado permanentemente a la red eléctrica, por lo tanto, realice la conexión a la red eléctrica fija a través de un interruptor omnipolar conforme a las normas de instalación, que garantice la desconexión completa de la red eléctrica en las condiciones de la categoría de sobretensión III, y que sea fácilmente accesible después de la instalación. ● Una vez finalizada la instalación, los componentes eléctricos no deberán ser accesibles al usuario. ● ¡Cuidado! No conecte el producto a la red eléctrica hasta que la instalación esté totalmente completada. ● Antes de conectar el producto a la red eléctrica: verifique la placa de datos (montada en la parte inferior del producto) para cerciorarse de que el voltaje y la potencia se correspondan con aquellos de la red eléctrica y que el enchufe sea adecuado. En caso de duda, póngase en contacto con un electricista cualificado.

● Si el producto no está equipado con cable de alimentación, utilice uno con sección mínima de los conductores igual a 2,5 mm² para voltajes de hasta 5500 vatios; mientras que para voltajes superiores deben ser de 4 mm².

● **¡Cuidado!** La sustitución del cable de interconexión debe ser realizada por el servicio de asistencia técnica autorizado o por una persona con una cualificación similar.

● **¡Cuidado!** Antes de volver a conectar el circuito a la red eléctrica y verificar su correcto funcionamiento, siempre compruebe que el cable de la alimentación haya sido correctamente instalado.

⚠ SEGURIDAD PARA LA INSTALACIÓN

● La instalación, ya sea eléctrica o mecánica, debe ser llevada a cabo por personal especializado.

● **Antes de iniciar la instalación:** Después de desembalar el producto, compruebe que no se ha dañado durante el transporte y, en caso de problemas, póngase en contacto con el distribuidor o con el Servicio de asistencia técnica, antes de proceder a la instalación; Compruebe que el producto adquirido tiene un tamaño adecuado para la zona de instalación elegida; Compruebe que no haya material de acompañamiento (por ejemplo, sobres con tornillos, garantías, etc.) en el interior del embalaje (por razones de transporte), si es necesario debe ser retirado y guardado; Compruebe también que haya una toma de corriente cerca de la zona de instalación

● **Preparación del mueble para el empotrado:**

• Realice todos los trabajos de corte en el mueble antes de colocar la placa de cocción y retire cuidadosamente las virutas o residuos de serrín.

La distancia mínima entre la placa de cocción y la pared debe ser de al menos 50mm frontalmente, de al menos 50mm lateralmente e de al menos 500mm respecto a los colgantes superiores.

Nota: a la hora de diseñar los espacios, deben seguirse las instrucciones del fabricante de la cocina.

• **Importante:** utilizar un adhesivo de sellado de un componente (S), que tenga una resistencia a la temperatura de hasta 250°; antes de la instalación, las superficies que se van a pegar deben limpiarse cuidadosamente eliminando cualquier sustancia que pueda comprometer su adhesión (por ejemplo: agentes desmoldantes, conservantes, grasas, aceites, polvo, residuos de adhesivos antiguos, etc.); el adhesivo se debe distribuir uniformemente en todo el perímetro del marco; después del encolado, deje secar el adhesivo durante unas 24 horas.

● **¡Cuidado!** La falta de montaje de tornillos y elementos de fijación según lo indicado en estas instrucciones puede comportar riesgos de naturaleza eléctrica.

● **Nota:** para una correcta instalación del producto, se recomienda encintar las tuberías con un adhesivo que tenga las siguientes características: película elástica de PVC suave con adhesivo a base de acrilato; que cumpla con la normativa DIN EN 60454; retardante de llama; óptima resistencia al envejecimiento; resistente a los

cambios de temperatura; utilizable a bajas temperaturas.

ELIMINACIÓN AL FINAL DE VIDA



Este producto está marcado de acuerdo con la Directiva Europea 2012/19/CE - UK SI 2013 No.3113, Residuos de Aparatos Eléctricos y Electrónicos (RAEE).

Asegurándose de que este producto sea eliminado de modo correcto. El usuario contribuye a prevenir las potenciales consecuencias negativas para el ambiente y la salud. El símbolo en el producto o en la documentación adjunta indica que este producto no debe ser tratado como un desecho doméstico, sino que debe ser llevado a un punto de recolección adecuado para el reciclaje de aparatos eléctricos y electrónicos. Para la eliminación del producto siga las normativas locales para la eliminación de residuos. Para obtener más información sobre el tratamiento, la recuperación y el reciclaje de este producto, póngase en contacto con las autoridades locales, el servicio de recolección de residuos domésticos o con la tienda donde se ha comprado el producto.

NORMATIVAS

Este aparato, destinado a entrar en contacto con productos alimentarios, cumple con el Reglamento (CE) nro. 1935/2004 y ha sido diseñado, fabricado y comercializado de acuerdo con los requisitos de seguridad de la Directiva de "Baja Tensión" 2014/35/UE, requisitos de protección de la Directiva CEM 2014/30/UE.

2. USO

El sistema de cocción por inducción se basa en el fenómeno físico de la inducción magnética. La característica fundamental de este sistema es la transferencia directa de energía del generador a la olla.

Beneficios: Comparada con las placas de cocción eléctricas, su placa de inducción es: **Más segura:** menor temperatura sobre la superficie del vidrio. **Más rápida:** tiempos menores de calentamiento de alimentos. **Más precisa:** la placa reacciona inmediatamente a los mandos. **Más eficiente:** el 90% de la energía absorbida se transforma en calor. Además, una vez que se retira la olla de la placa, la transmisión de calor se interrumpe de inmediato, evitando así pérdidas innecesarias de calor.

● Recipientes para la cocción



Utilizar solo ollas con este símbolo.

Importante:

Para evitar daños permanentes en la superficie de la placa, no utilice:

- recipientes con fondo que no sea perfectamente plano;
- recipientes de metal con una base esmaltada;
- recipientes con una base rugosa, para evitar rayar la superficie de la placa;
- nunca coloque ollas o sartenes calientes sobre la superficie del panel de control de la placa.

• ¡No todas las ollas de inducción funcionan eficientemente debido a los fondos parcialmente constituidos de material ferromagnético! Cuando se compran ollas o sartenes, comprobar que:

• el fondo está completamente hecho de material ferromagnético. De lo contrario, tanto la eficiencia de la transmisión de calor como su uniformidad se verán disminuidas, con temperaturas de la superficie de la olla/sartén inadecuadas para la cocción

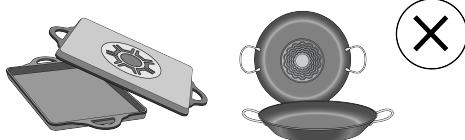

• El fondo no contenga aluminio: el plato no se calienta y puede que ni siquiera sea reconocido por los inductores.



• Los fondos no sean planos o con una superficie rugosa.
• Sustraen superficie de contacto entre el inductor y el plato, disminuyendo su eficiencia y empeorando la experiencia de cocción.

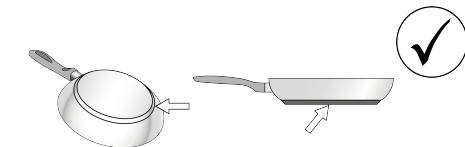

● Recipientes ya existentes

Se puede comprobar si el material de la olla es magnético con un simple imán. Las ollas no son adecuadas si no se detectan magnéticamente. Las indicaciones mencionadas en el párrafo anterior también se aplican en este caso.

● Diámetros del fondo de olla recomendados

IMPORTANTE: si las ollas no tienen las dimensiones adecuadas, las zonas de cocción no se encienden. Para ver el diámetro mínimo de la olla a utilizar en cada área, consulte la parte correspondiente en este manual.

Atención: Para preservar el rendimiento de cocción y la calidad del producto, NO se recomienda el uso de adaptadores de inducción.

● Ahorro energético

Utilice ollas y sartenes con un diámetro de fondo igual al de la zona de cocción; Utilice solo ollas y sartenes con fondo plano; - En la medida de lo posible, mantenga las ollas tapadas durante la cocción; Cocine las verduras, patatas, etc. con una pequeña cantidad de agua para reducir el tiempo de cocción; Utilice la olla a presión para reducir aún más el consumo de energía y el tiempo de

cocción; Coloque la olla en el centro de la zona de cocción dibujada en la placa.

3. FUNCIONAMIENTO

PANEL DE CONTROL

Panel de control mod.603

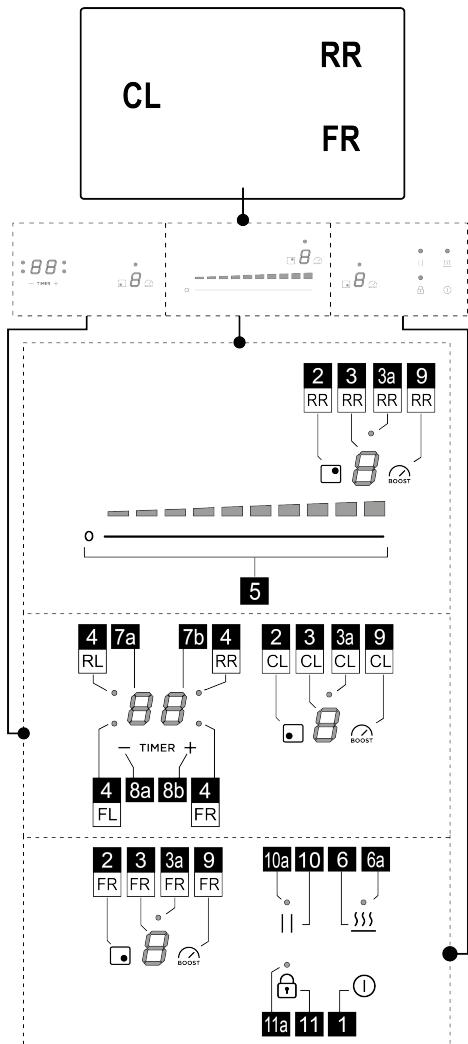

Panel de control mod.604

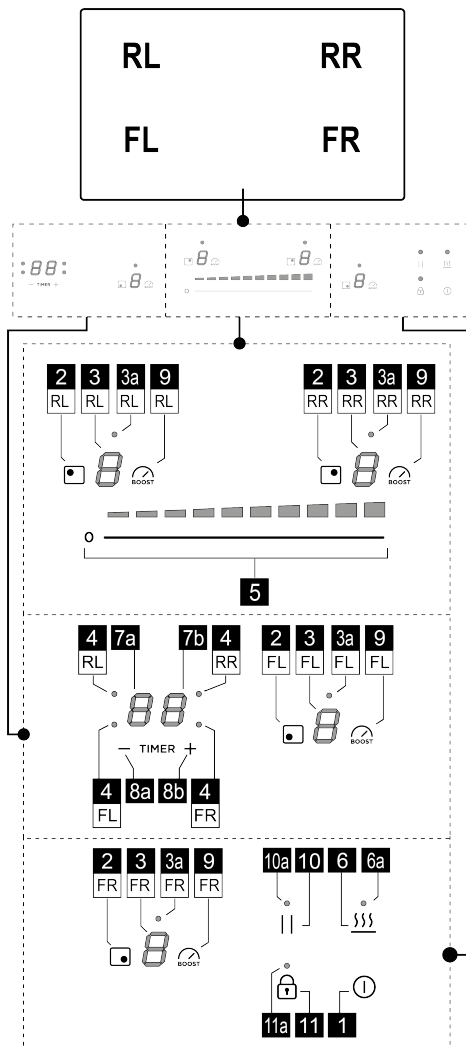



Función

- | | |
|----|---|
| 1 | ON/OFF de la placa de cocción |
| 2 | Botón de selección zona de cocción |
| 3 | Pantalla nivel de potencia zona de cocción |
| 3a | LED Zona activación Bridge (presente sólo en algunos modelos) |
| 4 | LED Timer Zona de cocción |
| 5 | Aumento/disminución del nivel de potencia de cocción y de la velocidad (potencia) de aspiración |

6	Activación Temperature Manager (Gestión Temperatura) (Warming Function - Función de calentamiento)
6a	LED activación Temperature Manager (Gestión Temperatura) (Warming Function - Función de calentamiento)
7a-7b	Pantalla del timer zona de cocción
8a-8b	Aumento/Disminución Pantalla Timer
9	Activación Power Booster (Amplificador de Potencia)
10	Pausa
10a	LED pausa Activa
11	Key Lock (Cerradura con llave)
11a	LED - Key Lock

A SABER ANTES DE INICIAR

ATENCIÓN: Luego de la primera conexión del producto a la red eléctrica, el plan de necesidad de un procedimiento de DESBLOQUEO. Proceda del siguiente modo:

Conecte la placa a la alimentación; Pulse la teclas  (11) durante algunos segundos, el LED (11a) se apagará. Luego será posible encender el Plano con el botón **ON**  (1).

Todas las funciones de esta placa de cocción están diseñadas para cumplir con las más estrictas normas de seguridad. Por esta razón:

- **Algunas funciones no se activan, o bien se desactivan automáticamente en ausencia de ollas sobre la zona de cocción o cuando están colocadas de manera incorrecta.**
- En otros casos, las funciones activadas se desactivan automáticamente después de pocos segundos cuando la función seleccionada requiere un ajuste adicional que no se da (por ejemplo: "Encender la placa de cocción" sin "Seleccionar la zona de cocción" y la "Temperatura de ejercicio", o la "Función Lock" (Función bloqueo) o la "Timer" (Temporizador).

Espere a que la pantalla se apague antes de acercarse a la zona de cocción.

¡Cuidado! En caso (por ejemplo) de uso prolongado el apagado de la zona de cocción puede no ser inmediato, debido a que se encuentra en una fase de enfriamiento; en

el display de las zonas de cocción, aparece el símbolo  para indicar que se está en esta etapa. Espere a que la pantalla se apague antes de acercarse a la zona de cocción.

CARACTERÍSTICAS DE LA PLACA

- **Safe Activation**(Activación de seguridad)

El producto se activa sólo con presencia de ollas en las zonas de cocción: el proceso de calentamiento no se activa o bien se interrumpe en caso de ausencia de ollas.

- **Pot Detector**(Detector de ollas)

El producto detecta de manera automática la presencia de ollas en las zonas de cocción.

- **Safety Shut Down**(Apagado de Seguridad)

Por motivos de seguridad, cada zona de cocción cuenta con un tiempo de funcionamiento máximo que depende del nivel de potencia programado.

- **Residual Heat Indicator**(Indicador de Calor Residual)



Con el apagado de una o más zonas de cocción la presencia del calor residual es indicada a través de una señal visual en la pantalla de la zona correspondiente,

mediante el símbolo .

EMPLEO DE LA PLACA DE COCCIÓN

- **Encendido**

La placa de cocción se enciende tocando la tecla **ON/OFF**

 (1). Todas las pantallas (3) se encenderán mostrando el número cero .

Para apagar la placa pulse la tecla **ON/OFF**  (1).

El plano se apaga luego de algunos segundos si no se activan las funciones.

- **Activación de las zonas de cocción**

Activación:

Pulse la tecla (2), correspondiente a la zona de cocción deseada. La pantalla (3) de esa zona será la única iluminada con alta intensidad.

Toque y deslice con un dedo la barra de selección (5), a la derecha para aumentar y a la izquierda para disminuir la potencia de la zona de cocción.

Desactivación:

Entre en el menú de la zona de cocción deseada y pulse una de las teclas (2). La pantalla (3) de esa zona será la única iluminada con alta intensidad; **Coloque en Cero** la potencia, o pulse de nuevo la tecla (2) manteniendo la presión **durante algunos segundos**.

- **Power Level Zona cocción**

El plano está equipado con **9 niveles** de potencia. Toque y desplace con los dedos a lo largo de la **Barra de selección** (5):

hacia la derecha para aumentar el nivel de potencia;

hacia la izquierda para disminuir el nivel de potencia.

El nivel de potencia ajustado será visualizado en la **pantalla** (3) de la zona de cocción seleccionada.

● **Power Booster (Amplificador de Potencia)**

El producto cuenta con **1 nivel** de potencia adicional (superior al nivel **5**), que permanece activo durante 10 minutos, sucesivamente la potencia regresa al nivel anterior.

Pulse la **tecla (9)** para activarlo. El nivel Power Booster (Amplificador de Potencia está indicado en la **Pantalla(5)**.

● **key lock**

El Key Lock permite bloquear las programaciones de la placa, para impedir manipulaciones accidentales, dejando activas las funciones ya programadas. Puede activarse tanto con la placa encendida como apagada

Activación:

Para activar la función pulse la **tecla  (11)** durante **2 seg.**

Si la placa está apagada: la Key lock (Cerradura con llave) activa no permite su encendido.

Si la placa está encendida y al menos una zona de cocción está activa: la Key lock (Cerradura con llave) no permite activar funciones ni modificar las funciones activas, todas las funciones ya activas seguirán funcionando.

Desactivación:

Para desactivar pulse la **tecla  (11)** durante **2 seg.**

● **Temperature manager (Warming Function)**

Temperature Manager (Warming Function) es una función de control que permite el mantenimiento del calor a una temperatura constante, a un nivel de potencia optimizado; ideal para mantener en calor los alimentos ya listos.

Activación:

Active la zona de cocción deseada luego pulse la **tecla (6)**; en la pantalla de la **barra de selección (5)** se encenderá el LED del nivel de potencia **1 (a baja intensidad)**.

Desactive:

pulse la **tecla (6)**

Nota: es posible habilitar la función también en las zonas con BRIDGE activo (para los modelos que tienen esta función).

● **Automatic Heat UP (Calentamiento Automático)**

La función Automatic Heat UP (Calentamiento Automático) permite llevar más rápidamente a régimen la potencia configurada; Con esta función se tiene la ventaja para tener una cocción más rápida pero, sin el riesgo de quemar las comidas, para que la temperatura no supere la del nivel configurado. Esta función está disponible para los niveles

de potencia de ** a **.

Activación:

Seleccione la **tecla (2)** de la zona que se quiere utilizar luego recorra con el dedo en la **barra de selección (5)** para activar la zona. Ahora pulse la **barra de selección (5)** en la zona de la potencia deseada durante **3 segundos**.

En la **pantalla (3)** de esa zona, aparece el símbolo **** alternativamente con la potencia configurada.

Aumentando el nivel de potencia de la zona de cocción, la función Automatic Heat Up permanece activa, con la nueva configuración de temperatura;

Nota: Esta función se puede activar en más zonas al mismo tiempo.

Desactive:

Seleccione la **tecla (2)** de la zona a la cual queremos quitar el Automatic Heat Up, y disminuya el nivel de potencia de la zona de cocción.

● **Pausa**

La función Pausa permite suspender cualquier función activa en la placa, llevando a cero la potencia de cocción.

Activación:

• pulse la **tecla  (10)** el LED **(10a)** se enciende.

Desactive:

• pulse la **tecla  (10)**, durante algunos segundos.

Con la desactivación el plano vuelve a funcionar con las programaciones ajustadas antes de la pausa.

Nota: si después de 10 minutos, la Función Pausa no se desactiva, la placa se apaga automáticamente.

● **Timer Zonas de Cocción**

La función Timer Zonas de Cocción es una cuenta atrás que es posible configurar, también contemporáneamente, en cada zona cocción. Al terminar el periodo configurado las zonas de cocción se apagan automáticamente y las utilidades se advierten con la señal acústica correspondiente.

Activación:

Nota: este timer se puede activar solo si la zona de cocción está activa con potencia distinta de cero.

Después de haber accionado la zona de cocción deseada **tecla (2)**, pulse la **tecla (8a)**

la **pantalla (7a+7b)** se activará y será posible programar el timer.

Para incrementar o disminuir el tiempo utilice las **teclas (8a)** y **(8b)**.

El tiempo se expresa en minutos y puede ajustarse a un máximo de **** minutos. El último minuto se verá en segundos.

Si lo desea, repita la operación para más zonas de cocción.

Cada zona de cocción puede estar ajustada a Timer distinto; en la **pantalla (7a+7b)** aparecerá la cuenta regresiva de la zona de cocción seleccionada en ese momento.

Nota: Después de haber activado la zona Bridge (disponible sólo para algunos modelos) es posible iniciar el timer también en esta zona.

Desactivar:

Para el apagado anticipado del Timer seleccione la zona de cocción pulsando la **tecla (2)** y luego pulse la **tecla (8a)** hasta que la pantalla del timer no llegue a cero.

● Power Limitation (Limitación de potencia)

La función Power Limitation permite configurar el funcionamiento del producto limitando la absorción máxima y regulando la potencia de absorción de todas las zonas de cocción activas, haciendo que la absorción total de la placa, no supere el nivel máximo de absorción configurado. El límite de potencia máxima predefinido de la placa de cocción es de 7200W. El control táctil puede incluir un menú para configurar el límite de potencia.

límite de potencia. Si se solicita la opción, el límite de potencia puede ser reducido por el usuario a 6000W, 3500W o 2800W.

Nota: esta operación debe realizarse en los primeros 30 segundos tras la conexión de la placa de inducción a la alimentación, con la placa desbloqueada pero no encendida.

Para entrar al menú de gestión de parámetros:

Quite la alimentación al Plano, espere algunos segundos y reconecte el Plano a la alimentación. DESBLOQUEE la placa teniendo pulsada durante algunos segundos la tecla



Pulse contemporáneamente las **teclas (8a)+(8b)+(10)** durante algunos segundos. En la **pantalla (3FL)** se verá el primer número del valor de potencia, en la **pantalla (3FR)** se verá el segundo número, ej. 7200W: **(3FL)=7 (3FR)=2**.

Para configurar un nuevo parámetro:

Pulse las **teclas (8a) o (8b)** para pasar a otros valores. Cuando llegue a la potencia deseada, guarde la configuración, pulsando contemporáneamente las **teclas (8a)+(8b)+(10)+(11)**.

TABLA DE POTENCIA

Nivel de potencia		Tipo de cocción	Uso (basado en la experiencia y los hábitos de cocción)
Máx potencia		Calentar rápidamente	aumentar en poco tiempo la temperatura de la comida hasta un rápido ebullición en caso de agua o calentar rápidamente los líquidos de cocción
		Freír - hervir	dorar, empezar una cocción, freír los productos congelados, cocer rápidamente
Alta potencia		Dorar – sofreír - hervir - asar a la parrilla	sofreír, mantener la ebullición alta, cocinar y asar a la parrilla (por poco tiempo, 5-10 minutos)
		Dorar - cocinar – estofar – sofreír - asar a la parrilla	sofreír, mantener la ebullición baja, cocinar y asar a la parrilla (por poco tiempo, 10-20 minutos), precalentar accesorios
Media potencia		Cocinar – estofar – sofreír - asar a la parrilla	estofar, mantener la ebullición a fuego lento, cocer (durante un tiempo prolongado), condimentar la pasta
		Cocinar - cocinar a fuego lento – adensar - condimentar	cocciones prolongadas (arroz, salsas, asados, pescado) en presencia de líquidos para acompañar (por ejemplo: agua, vino, caldo, leche), condimentar la pasta
		Cocinar - cocinar a fuego lento – adensar - condimentar	cocciones prolongadas (volúmenes inferiores al litro: arroz, salsas, asados, pescado) en presencia de líquidos para acompañar (p. ej.: agua, vino, caldo, leche)
Baja potencia		Fundir – descongelar – mantener caliente - condimentar	derretir la mantequilla, fundir lentamente el chocolate, descongelar productos de pequeñas dimensiones
		Fundir – descongelar – mantener caliente - condimentar	mantener calientes pequeñas porciones de comida recién cocinada o mantener los platos de servicio a la misma temperatura y condimentar los risottos
OFF		Superficie de apoyo	Placa de cocción en posición de stand-by o apagado (posible presencia de calor residual de la final de la cocción, señalado con H-L-O)

4. MANTENIMIENTO

¡Cuidado! Antes de realizar cualquier operación de limpieza o mantenimiento, asegúrese de que las zonas de cocción estén apagadas y que el indicador de calor esté apagado.

MANTENIMIENTO PLACA DE COCCIÓN

• Limpieza de la placa de inducción

La placa de cocción debe limpiarse después de cada uso.

Importante:

- No utilice esponjas abrasivas ni estropajos. Su empleo, a lo largo del tiempo, puede dañar el vidrio.

- No utilice detergentes químicos irritantes, tales como spray para horno o quitamanchas.

• ¡¡NO UTILICE LIMPIADORAS A VAPOR!!

Después de cada uso, deje enfriar la placa y límpiela para eliminar los residuos y las manchas causadas por los residuos de alimentos. El azúcar o alimentos con un alto contenido de azúcar dañan la placa de cocción y deben eliminarse inmediatamente. La sal, el azúcar y la arena pueden rayar la superficie del vidrio. Utilice un paño suave, rollos de papel absorbente para cocina o productos específicos para limpiar la placa (siga las instrucciones del fabricante).

5. ASISTENCIA

SERVICIO DE ASISTENCIA TÉCNICA

Si se producen errores, intente desconectar la placa de la alimentación durante unos segundos y, a continuación, vuelva a conectarla.

Si el error persiste, póngase en contacto con el servicio de asistencia técnica.

Siga rigorosamente todas as instruções contidas neste manual. Declina-se toda e qualquer responsabilidade por eventuais inconvenientes, danos ou incêndios provocados ao aparelho, derivados da inobservância das instruções contidas neste manual. Este aparelho destina-se exclusivamente ao uso doméstico para a cozedura de alimentos. Não é admitido nenhum outro tipo de utilização (por ex. aquecer ambientes). O fabricante declina toda e qualquer responsabilidade pelos usos inadequados ou pelas erradas definições dos comandos.

O aparelho pode ter estéticas diferentes relativamente ao ilustrado nos desenhos deste manual, contudo as instruções de utilização, manutenção e instalação são as mesmas.

- Leia com atenção as instruções: existem importantes informações sobre a instalação, utilização e segurança.
- Não faça alterações elétricas no aparelho.
- Antes de proceder à instalação do dispositivo, verifique se todos os componentes não estão danificados. Caso contrário, entre em contacto com o revendedor e não prossiga com a instalação.
- Verifique a integridade do aparelho antes de proceder à instalação. Caso contrário, entre em contacto com o revendedor e não prossiga com a instalação.

: as peças marcadas com este símbolo podem ser adquiridas separadamente junto de revendedores especializados.

: as peças marcadas com este símbolo são acessórios opcionais fornecidos apenas em alguns modelos e podem ser adquiridas nos sites www.elica.com e www.shop.elica.com.

1. SEGURANÇA E REGULAMENTOS

SEGURANÇA GERAL

Atenção! Respeite escrupulosamente as seguintes instruções:

- O produto deve ser desligado da rede elétrica antes de efetuar qualquer intervenção de instalação.
- Para todas as operações de instalação e manutenção, use luvas de trabalho.
- A instalação ou manutenção deve ser executada por um técnico especializado, em conformidade com as instruções do fabricante e no respeito pelas normas locais em vigor, em matéria de segurança.
- Utilize apenas os parafusos de fixação fornecidos em dotação com o produto para a instalação ou, se não fornecidos, compre o tipo adequado de parafusos.
- Utilize parafusos com o comprimento correto indicado no Guia de instalação.
- Não repare ou substitua qualquer peça do produto se não for especificamente requerido no manual de utilização.
- Tenha cuidado para que as crianças não brinquem com o produto; mantenha as crianças afastadas

e vigie-as, pois as peças acessíveis podem ficar muito quentes durante a utilização.

- O produto pode ser utilizado por crianças de idade não inferior a 8 anos e por pessoas com capacidades físicas, sensoriais ou mentais reduzidas, ou com falta de experiência ou do necessário conhecimento, desde que sob vigilância ou após terem recebido instruções acerca do uso do produto em segurança e da compreensão dos perigos a ele inerentes.

- O produto e as suas partes acessíveis ficam quentes durante a utilização. Tenha cuidado para não tocar nos elementos de aquecimento.
- Durante e após a utilização, não toque nos elementos de aquecimento do produto.
- Evite o contacto com panos ou outro material inflamável enquanto todos os componentes do produto não estiverem suficientemente arrefecidos; risco de incêndio.
- Não coloque material inflamável por cima do produto ou nas suas proximidades.
- As gorduras e os óleos sobreaquecidos pegam fogo facilmente.
- A cozedura não vigiada sobre uma placa com óleo ou gordura pode ser perigosa e causar incêndios.
- A fritura deve ser feita sob controlo para evitar que o óleo sobreaquecido pegue fogo.

- O processo de cozedura deve ser vigiado. Um processo de cozedura de tempo breve deve ser vigiado continuamente.
- NUNCA tente apagar as chamas com água. Pelo contrário, desligue o produto e abafe as chamas, por exemplo, com uma tampa ou uma manta ignífuga.
- Evite derramamentos de líquidos, por isso, para ferver ou aquecer líquidos, reduza o fornecimento de calor.
- Não deixe os elementos de aquecimento ligados com panelas e frigideiras vazias ou sem recipientes.
- Nunca aqueça nenhum tipo de lata que contenha alimentos sem tê-la aberto antes: pode explodir! Este aviso aplica-se a todos os outros tipos de placas de cozinha.
- Depois de terminar de cozinhar, desligue a respetiva zona de cozedura.
- O produto não se destina a ser colocado em funcionamento através dum temporizador externo ou dum sistema de comando à distância separado. Não utilize máquinas de limpeza a vapor, risco de choque elétrico.
- Antes de qualquer operação de limpeza ou de manutenção, desligue o produto da rede elétrica, retirando a ficha da tomada ou desligando o interruptor geral da habitação.
- A limpeza e a manutenção não devem ser efetuadas por crianças sem vigilância.
- O produto deve ser limpo frequentemente, quer no seu interior quer no seu exterior (PELO MENOS UMA VEZ POR MÊS), contudo respeite as indicações expressas nas instruções de manutenção.
- É importante conservar este manual para o poder consultar a qualquer momento. Em caso de venda, de cessão ou de mudança, certifique-se de que permanece junto ao aparelho.

- Antes de utilizar a placa de indução, é importante que os portadores de estimuladores cardíacos e de implantes ativos, verifiquem se o estimulador é compatível com o produto.
- Se a superfície estiver rachada, desligue o produto para evitar uma possível eletrocussão.
- Perigo de incêndio: não pose objetos nas superfícies de cozinha.
- Não coloque objetos de metal, como facas, garfos, colheres e tampas, na superfície da placa, pois podem sobreaquecer.
- Importante: Após o uso, desligue a placa

através do seu dispositivo de comando e não confie no detector de panelas. ● Nunca use folhas de papel de alumínio para cozinhar, e nunca coloque diretamente produtos embalados em alumínio. O alumínio fundir-se-ia e danificaria irremediavelmente o seu produto. ● A utilização de uma potência elevada tal como a função Booster não é adequada para o aquecimento de alguns líquidos, como por exemplo, o óleo para fritar. O calor excessivo pode ser perigoso. Nestes casos, recomenda-se a utilização de uma potência inferior. ● Os recipientes devem ser colocados diretamente na placa e estar centrados. Nunca insira outros objetos entre a panela e a placa. ● No caso de temperaturas elevadas, o produto diminui automaticamente o nível de potência das zonas de cozedura. ● **Atenção!** Quando a placa de cozinha estiver em funcionamento, as partes acessíveis do aparelho podem ficar quentes.

⚠️ SEGURANÇA PARA A LIGAÇÃO ELÉTRICA

● Desligue o produto da rede elétrica. ● A instalação deve ser realizada por pessoal profissional qualificado e com conhecimento das normas em vigor, em matéria de instalação e segurança. ● O fabricante declina toda e qualquer responsabilidade relativamente a pessoas, animais ou objetos em caso de desrespeito com as diretivas fornecidas neste capítulo. ● A ligação do produto à terra é obrigatória por lei. ● O cabo de alimentação deve ser suficientemente comprido para permitir a ligação à rede elétrica do produto, encastrado no móvel. ● O cabo de alimentação deve ser suficientemente longo para permitir a remoção da placa de fogão do plano de trabalho. ● Não utilize tomadas múltiplas ou extensões elétricas. ● Certifique-se de que a tensão, indicada na placa do número de série localizada na parte inferior do produto, corresponda à da habitação onde será instalado. ● O cabo elétrico de ligação à terra deve ser 2 cm mais comprido que os outros cabos. ● O cabo não deve atingir, em nenhum ponto, uma temperatura de 50 °C acima da temperatura ambiente. ● O produto destina-se a estar permanentemente ligado à corrente elétrica e, por esta razão, ligue à corrente elétrica fixa através de um interruptor omnipolar de acordo com as regras de instalação, que assegure um desligamento completo da corrente nas condições da categoria de sobretensão III, e que seja facilmente acessível após a instalação. ● Quando a instalação estiver concluída, os componentes elétricos já não deverão estar acessíveis ao utilizador. ● **Atenção!** Não ligue o produto à rede elétrica sem que a instalação esteja completamente concluída. ● Antes de ligar o produto à rede elétrica: verifique a placa de dados (colocada na parte inferior do produto) para garantir que a tensão e a potência correspondam à da rede elétrica e a tomada de ligação seja adequada. Em caso de dúvida, consulte um eletricitista qualificado.

● No caso em que o produto não esteja equipado com um cabo de alimentação, utilize um com uma secção dos condutores mínima de 2,5 mm² para potência de até 5500 Watt; enquanto que para potências mais altas deve ser de 4 mm².

● **Atenção!** A substituição do cabo de interconexão deve ser feita pelo serviço de assistência técnica autorizada ou por uma pessoa com qualificação semelhante.

● **Atenção!** Antes de ligar novamente o circuito à alimentação da rede e de verificar o seu correto funcionamento, verifique sempre se o cabo de alimentação está montado corretamente.

⚠️ SEGURANÇA PARA A INSTALAÇÃO

● A instalação seja elétrica ou mecânica deve ser realizada por pessoal especializado.

● **Antes de iniciar a instalação:** Após ter desembalado o produto, verifique se o mesmo não se danificou durante o transporte e, em caso de problemas, contacte o revendedor ou o Serviço de Assistência a Clientes, antes de proceder à instalação; Verifique se o produto adquirido tem as dimensões adequadas à área de instalação escolhida; Verifique se dentro da embalagem não há (por motivos de transporte) material de acompanhamento (por ex., envelopes com parafusos, garantias etc.), devendo ser retirado e armazenado, se necessário; Verifique também se está disponível uma tomada elétrica perto da área de instalação

● **Predisposição do móvel para o encastre:**

• Efetue todos os trabalhos de corte do móvel antes de colocar a placa e retire cuidadosamente as aparas ou resíduos de serradura.

A distâncias mínimas entre a placa de cozinha e a parede deve ser pelo menos 50mm à frente, pelo menos 50mm nas laterais e pelo menos 500mm em relação aos armários superiores.

Observação: na projeção dos espaços, devem ser seguidas as indicações do fabricante da cozinha.

• **Importante:** utilize um adesivo vedante monocomponente (S), que tenha uma resistência a temperaturas, até 250°; antes da instalação, as superfícies a serem coladas devem ser cuidadosamente limpas, eliminando qualquer substância que possa comprometer a sua aderência (por exemplo, agentes de descolamento, conservantes, gorduras, óleos, pós, resíduos dos adesivos anteriores etc.); a cola deve ser distribuída uniformemente por todo o perímetro do caixilho; após a colagem, deixe a cola secar por cerca de 24 horas.

● **Atenção!** A falta de instalação de parafusos e de outros dispositivos de fixação de acordo com estas instruções, pode resultar em riscos de natureza elétrica.

● **Nota:** para uma correta instalação do produto, é aconselhável fixar as tubagens com uma fita adesiva que tenha as seguintes características: película elástica em PVC macio, com adesivo à base de acrilato; que respeite a norma DIN EN 60454; retardador de chama; ótima resistência ao envelhecimento; resistente às variações de temperatura; utilizável a baixas temperaturas.

ELIMINAÇÃO EM FIM DE VIDA



Este aparelho está marcado em conformidade com a Diretiva Europeia 2012/19/CE - Instrumento Estatutário do Reino Unido n.º 3113 de 2013, Resíduos de equipamentos elétricos e eletrónicos (REEE).

Ao assegurar-se de que este aparelho seja eliminado corretamente. O utilizador contribui para evitar as potenciais consequências negativas para o ambiente e para a saúde. O símbolo no produto ou na documentação anexa indica que este produto não deve ser tratado como lixo doméstico, devendo ser entregue no ponto de recolha apropriado para a reciclagem de equipamentos elétricos e eletrónicos. Desfaça-se deles seguindo os regulamentos locais para a eliminação dos resíduos. Para mais informações sobre o tratamento, recuperação e reciclagem deste produto, contacte as autoridades locais, o serviço de recolha de resíduos domésticos ou a loja onde o aparelho foi adquirido.

REGULAMENTAÇÃO

Este aparelho, destinado a entrar em contacto com os produtos alimentares, está em conformidade com o regulamento (CE) nº1935/2004 e foi pensado, fabricado e lançado no mercado em conformidade com os requisitos de segurança da Diretiva "Baixa Tensão 2014/35/UE, requisitos de proteção da diretiva "CEM" 2014/30/UE.

2. UTILIZAÇÃO

O sistema de cozedura de indução baseia-se no fenómeno físico da indução magnética. A característica fundamental deste sistema é a transferência direta de energia do gerador para a panela.

Vantagens: Caso se compare com as placas de cozinha elétricas, a sua placa de indução é: **Mais segura:** menor temperatura sobre a superfície do vidro. **Mais rápida:** tempos inferiores para aquecimento dos alimentos. **Mais precisa:** a placa reage imediatamente aos seus comandos. **Mais eficiente:** 90% da energia consumida é convertida em calor. Além disso, uma vez removida a panela da placa, a transmissão de calor é interrompida imediatamente, evitando inúteis dispersões de calor.

● Recipientes para a cozedura



Utilize apenas panelas que apresentem este símbolo.

Importante:

para evitar danos permanentes na superfície da placa, não utilize:

- recipientes com fundo que não seja perfeitamente plano;
- recipientes de metal com fundo esmaltado;
- recipientes com base rugosa, para evitar de arranhar a superfície da placa;
- nunca apoie panelas e frigideiras quentes sobre a superfície do painel de controlo da placa.
- Nem todas as panelas adequadas à indução funcionam

eficientemente devido aos fundos parcialmente constituídos por material ferromagnético! No momento da aquisição de panelas ou frigideiras, verifique se:

- o fundo é totalmente de material ferromagnético. Caso contrário, reduzem-se quer a eficiência da transmissão do calor quer a sua uniformidade, com temperaturas da superfície da panela / frigideira não adequadas à cozedura

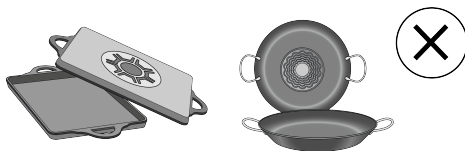

- O fundo não pode conter alumínio: a louça não se aquece e também pode não ser reconhecida pelos indutores.



- Fundos não planos ou com superfície rugosa.
- Subtraem a superfície de contacto entre o indutor e a louça, diminuindo-lhe a eficiência e piorando a experiência de cozedura.

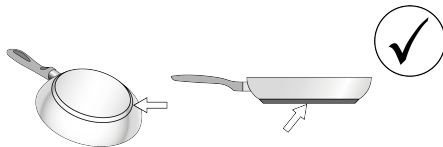

● Recipientes preexistentes

Podem verificar se o material da panela é magnético com um simples ímã. Se não forem detetáveis magneticamente, as panelas não são adequadas. As indicações referidas no parágrafo anterior também se aplicam neste caso.

● Diâmetros dos fundos de panela recomendados

IMPORTANTE: se as panelas não tiverem o tamanho correto, as zonas de cozinhar não se acendem. Para ver o diâmetro mínimo da panela a ser utilizada em cada zona individual, consulte a parte ilustrada deste manual.

Atenção: Para preservar o desempenho do cozimento e a qualidade do produto, NÃO é aconselhável utilizar os adaptadores de indução.

● Poupança energética

Utilize tachos e panelas com um diâmetro do fundo igual ao da zona de cozedura; Utilize apenas panelas e tachos com fundo plano; - Sempre que possível, mantenha a tampa nas panelas durante a cozedura; Cozinhe verduras, batatas etc. com uma pequena quantidade de água para reduzir o tempo de cozedura; A utilização da panela de pressão reduz ainda mais o consumo de energia e o tempo de cozedura; Posicione a panela no centro da zona de

cozedura desenhada na placa.

3. FUNCIONAMENTO

PAINEL DE CONTROLO

Painel de comando mod.603

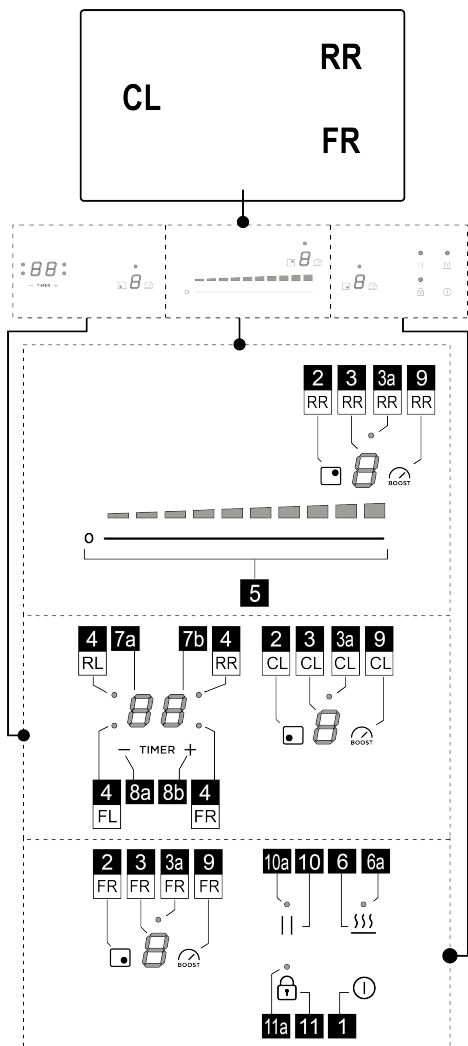

Painel de controlo mod.604

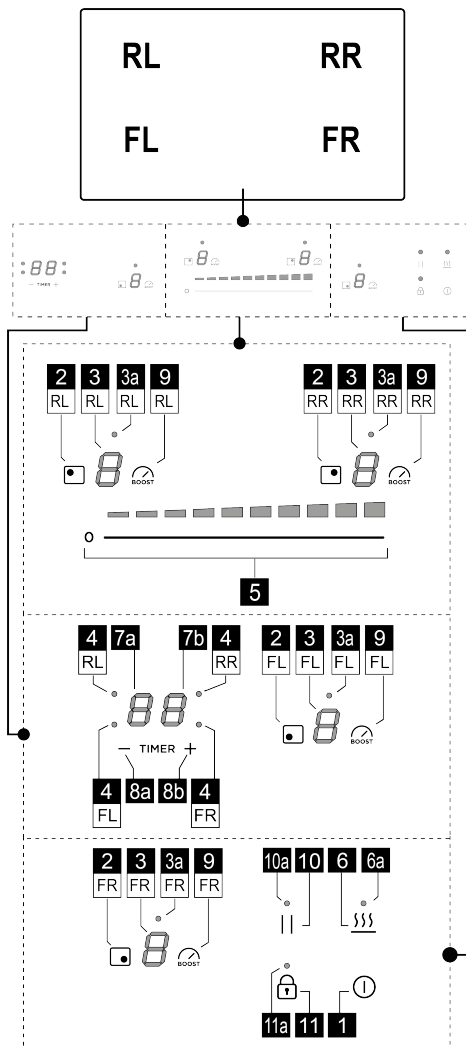



Função

- | | |
|----|--|
| 1 | ON/OFF da placa de cozedura |
| 2 | Tecla seleção zona cozedura |
| 3 | Ecrã nível potência zona cozedura |
| 3a | LED Zona ativação ponte (presente somente em alguns modelos) |
| 4 | LED Timer Zona de cozedura |
| 5 | Aumento / diminuição do nível de potência de cozedura e velocidade (potência) de aspiração |

6	Ativação Temperature Manager (Warming Function) (Gestor de Temperatura - Função de Aquecimento)
6a	LED ativação Temperature Manager (Warming Function)
7a-7b	Ecrã timer da zona cozedura
8a-8b	Aumento/diminuição ecrã do temporizador
9	Ativação Power Booster
10	Pausa
10a	LED pausa ativa
11	Key Lock
11a	LED - Key Lock

A SABER ANTES DE INICIAR

ATENÇÃO: Após a primeira ligação do produto à rede elétrica, a placa necessita de um procedimento de DESBLOQUEIO. Proceda como indicado:

Ligue o plano à alimentação; prima a **tecla**  (11) por alguns segundos, o **LED (11a)** desligar-se-á. Agora é possível acender a placa com a **tecla ON/OFF**  (1).

Todas as funções desta placa de cozedura foram projetadas para respeitar as mais rigorosas normas de segurança. Por este motivo:

- **Algumas funções não se ativam, ou desativam-se automaticamente, na ausência de painelas sobre os fogos, ou quando estas estão mal posicionadas.**

- Noutros casos, as funções ativadas desligam-se automaticamente após alguns segundos, quando a função selecionada requer uma configuração adicional que não é dada (por exemplo: "Ligar a placa de cozedura" sem "Selecionar a zona de cozedura" e "Temperatura de funcionamento", ou "Função Lock (Bloqueio)" ou "Timer").

Aguarde até que o visor se desligue antes de se aproximar da zona de cozedura.

Atenção! No caso (por exemplo) de uma utilização prolongada, o desligar da zona de cozedura pode não ser imediato porque se encontra em fase de arrefecimento; no

visor das zonas de cozedura aparecerá o símbolo  a indicar que se está nesta fase. Aguarde até que o visor se desligue antes de se aproximar da zona de cozedura.

CARATERÍSTICAS DA PLACA

• Safe Activation (Ativação segura)

O produto ativa-se apenas com a existência de painelas sobre as zonas de cozedura: o processo de aquecimento não se inicia ou interrompe-se no caso de ausência ou remoção das painelas.

• Pot Detector (Detetor de Painela)

O produto deteta automaticamente a existência de painelas sobre as zonas de cozedura.

• Safety Shut Down (Desligar de segurança)

Por motivos de segurança, cada zona de cozedura tem um tempo máximo de funcionamento que depende do nível de potência configurado.

• Residual Heat Indicator (Indicador de calor residual)



Quando uma ou mais zonas de cozedura são desligadas, a presença de calor residual é sinalizada com um sinal visual específico no visor da zona correspondente, por meio do

símbolo .

UTILIZAÇÃO DA PLACA DE COZINHA

• Ligação

O plano de cozedura acende tocando na **tecla ON/OFF**

 (1). Todos os **ecrãs** (3) acenderão exibindo o número zero .

Para desligar o plano, prima a **tecla ON/OFF**  (1).

A placa desliga após alguns segundos se as funções não são ativadas.

• Ativação da zona de cozedura

Ativação:

Prima a **tecla** (2), correspondente à zona de cozedura desejada. O **ecrã** (3) daquela zona permanecerá único ao ser iluminado em alta intensidade.

Tocar e deslizar com um dedo na **barra de seleção** (5), à direita para aumentar e à esquerda para diminuir a potência da zona cozedura.

Desativação:

Entrar no menu da zona de cozedura desejada e premir uma das **teclas** (2), o **ecrã** (3) da zona permanecerá único ao ser iluminado em alta intensidade; **Colocar em Zero** a potência ou premir de novo a **tecla** (2) mantendo a pressão **por alguns segundos**.

• Zona cozedura Power Level

O plano é dotado de **9 níveis** de potência Toque e percorra com os dados ao longo da **Barra de seleção** (5): para a direita para aumentar o nível de potência; para a esquerda para diminuir o nível de potência.

O nível de potência definido será exibido no **visor** (3) da zona de cozedura escolhida.

• Power Booster

O produto dispõe de **um nível** de potência adicional (além do nível ) que permanece ativo por 10 minutos, após os quais a potência regressa ao nível anterior.

Premir a **tecla** (9) para ativar. O nível Power Booster é indicado no **Ecrã** (5).

● **key lock**

O Key Lock permite bloquear as definições da placa, para impedir adulterações acidentais, deixando ativas as funções já definidas. Pode ser ativado no plano aceso e desligado

Ativação:

Para ativar a função, premir a **tecla**  (11) por 2 s.

Se o plano estiver desligado: o Key lock ativo não permite ligar.

Se o plano estiver ligado e pelo menos uma zona de cozedura estiver ativa: o Key lock não permite ativar as funções ou modificar as funções ativas, todas as funções já ativas continuarão a funcionar.

Desativação:

Para desativar, premir a **tecla**  (11) por 2 s.

● **Temperature manager (Warming Function)**

Temperature Manager (Warming Function) é uma função de controlo que permite a manutenção do calor a uma temperatura constante a um nível de potência otimizado, ideal para manter quentes os alimentos já prontos.

Ativação:

Ativar a zona de cozedura desejada e premir a **tecla** (6); no ecrã da **barra de seleção** (5) acenderá o LED do nível de potência 1 (de baixa intensidade).

Desativar:

prima a **tecla** (6)

Nota: é possível habilitar a função também em áreas com BRIDGE ativo (para modelos que possuam esta função).

● **Automatic Heat UP**

A função Automatic Heat UP permite colocar a potência definida mais rapidamente em regime; com esta função, temos a vantagem de ter uma cozedura mais rápida, mas sem o risco de queimar as comidas, porque a temperatura não ultrapassa a do nível definido. Esta função está

disponível para os níveis de potência de  a .

Ativação:

Selecione a **tecla** (2) da zona que pretende utilizar e deslize o dedo na **barra de seleção** (5) para ativar a zona. Agora prima a **barra de seleção** (5) na zona de potência desejada por 3 segundos.

No ecrã (3) dessa zona, aparece o símbolo  alternando com a potência definida.

Aumentam o nível de potência da zona de cozedura, a função Automatic Heat Up permanece ativa, com a nova configuração de temperatura;

Nota: Essa função pode ser ativada em várias zonas ao mesmo tempo.

Desativar:

Selecione a **tecla** (2) da zona da qual desejamos remover

o Autoatic heat Up, e diminuir o nível de potência da zona de cozedura.

● **Pausa**

A função Pausa permite suspender qualquer função ativa na placa, colocando a zero a potência de cozedura.

Ativação:

• prima a **tecla**  (10) o LED (10a) acende.

Desativar:

• prima a **tecla**  (10), por alguns segundos.

Com a desativação, o plano recomeça a funcionar com as configurações definidas antes da pausa.

Nota: se após 10 minutos, a Função Pausa não for desativada, a placa desliga-se automaticamente.

● **Timer Zone de Cozimento**

A função Timer Zonas de Cozedura é uma contagem decrescente que é possível configurar, incluindo em simultâneo, em cada zona de cozedura. No final do período configurado, as zonas de cozedura desligam-se automaticamente e o utilizador é avisado com o respetivo sinal acústico.

Ativação:

Nota: este temporizador só pode ser iniciado se a zona de cozedura estiver ativa com potência diferente de zero.

Depois de ativar a zona de cozedura desejada na **tecla** (2), prima a **tecla** (8a)

o **visor** (7a+7b) será ativado e será possível programar o temporizador.

Para aumentar ou diminuir o tempo, use as **teclas** (8a) e (8b).

O tempo é expresso em minutos e pode ser definido no máximo em **99** minutos. O último minuto será apresentado em segundos.

Se pretender, repetir a operação para mais zonas de cozedura.

Cada zona de cozedura pode ter definido um temporizador diferente; no **visor** (7a+7b) será exibida a contagem regressiva da zona de cozedura selecionada no momento.

Nota: Após ativar a zona Bridge (disponível apenas para alguns modelos) é possível iniciar o temporizador também nesta zona.

Desativar:

Para o desligamento antecipado do temporizador, selecione a zona de cozedura, a **tecla** (2), prima a **tecla** (8a) até que o temporizador chegue em zero. O temporizador será desativado.

● **Limitação de Potência**

A função Power Limitation permite definir o funcionamento do produto, limitando a sua absorção máxima e ajustando a potência de absorção de todas as zonas de cozedura ativas, de forma que a absorção total da placa não exceda

o nível máximo de absorção definido.

O limite máximo de potência padrão do plano de cozedura é de 7200W. O controlo por toque pode incluir um menu para configurar o limite de potência.

limite de potência. Caso a opção seja solicitada, o limite de potência pode ser reduzido pelo utilizador para 6000W, 3500W ou 2800W.

Nota: esta operação deve ser realizada nos primeiros 30 segundos após a ligação da placa de indução à fonte de alimentação, com a placa desbloqueada mas não ligada.

Para entrar no menu de gestão de parâmetros:

Remova a alimentação no plano, aguarde alguns segundos e reconecte o plano à alimentação. DESBLOQUEAR o plano mantendo premido por alguns











segundos a tecla .

Premir ao mesmo tempo as **teclas (8a)+(8b)+(10)** por alguns segundos. No **ecrã (3FL)** será exibido o primeiro número do valor de potência. No **ecrã (3FR)** será visualizado o segundo número, por exemplo, 7200W: **(3FL)=7 (3FR)=2.**

Para configurar um novo parâmetro:

Prima as **teclas (8a) ou (8b)** para passar para outros valores. Ao atingir a potência desejada, guarde a configuração premindo ao mesmo as **teclas (8a)+(8b)+(10)+(11).**

TABELA DE POTÊNCIA

Nível de potência		Tipos de cozedura	Utilização (baseada na experiência e nos hábitos de cozedura)
Máx. potência		Aquecer rapidamente	umentar a temperatura dos alimentos por um curto período de tempo até ferver rapidamente em caso de água ou aquecer rapidamente os líquidos de cozedura
		Fritar - ferver	gratinar, começar uma cozedura, fritar produtos congelados, ferver rapidamente
Potência alta		Gratinar – refogar - ferver - grelhar	refogar, manter ferveruras vivas, cozer e grelhar (por um curto período, 5 a 10 minutos)
		Gratinar - cozer – estufar – refogar - grelhar	refogar, manter ferveruras ligeiras, cozer e grelhar (por um curto período, 10 a 20 minutos), pré-aquecer acessórios
Potência média		Cozinhar – estufar– refogar - grelhar	estufar, manter ferveruras delicadas, cozer (durante muito tempo), amanteigar a massa
		Cozer - ferver em lume brando - engrossar - amanteigar	cozeduras prolongadas (arroz, molhos, assados, peixe) na presença de líquidos de acompanhamento (por ex. água, vinho, caldo, leite), amanteigar a massa
		Cozer - ferver em lume brando - engrossar - amanteigar	cozeduras prolongadas (volumes inferiores a um litro: arroz, molhos, assados, peixe) na presença de líquidos de acompanhamento (por ex., água, vinho, caldo, leite)
Potência Baixa		Fundir – descongelar – manter quente – amanteigar	derreter a manteiga, fundir delicadamente o chocolate, descongelar pequenos produtos
		Fundir – descongelar – manter quente – amanteigar	manter aquecidas pequenas porções de comida recém-cozidas ou manter os pratos à temperatura de servir e amanteigar os risotos
OFF		Superfície de apoio	Placa de fogão em pausa ou desligada (possível presença de calor residual de final de cozimento, sinalizado por H-L-O)

4. MANUTENÇÃO

Atenção! Antes de qualquer operação de limpeza ou manutenção, certificar-se que as zonas de cozedura sejam desligadas e o indicador luminoso tenha desaparecido.

MANUTENÇÃO DA PLACA DE COZINHA

● Limpeza da placa de indução

A placa de cozedura deve ser limpo depois de cada utilização.

Importante:

- Não utilize esponjas abrasivas ou palha de aço. Com o

tempo, a sua utilização poderá danificar o vidro.

- Não utilize detergentes químicos irritantes, como sprays de forno ou removedores de manchas.

• NÃO UTILIZE MÁQUINAS DE LAVAR A JATO DE VAPOR!!!

Após cada uso, deixar arrefecer a placa e limpá-la para remover incrustações e manchas causadas por resíduos alimentares. Açúcar ou alimentos com alto teor de açúcar danificam a placa de cozinha e devem ser removidos imediatamente. Sal, açúcar e areia podem arranhar a superfície do vidro. Usar um pano macio, papel absorvente de cozinha ou produtos específicos para a limpeza da placa (siga as instruções do fabricante).

5. ASSISTÊNCIA

SERVIÇO DE ASSISTÊNCIA

Se existirem erros, tente desligar a placa da fonte de alimentação durante alguns segundos e depois voltar a ligá-la.

Se o erro persistir, contacte o serviço de apoio ao cliente.

Τηρείτε αυστηρά τις οδηγίες που περιέχονται στο παρόν εγχειρίδιο. Ο κατασκευαστής αποποιείται κάθε ευθύνη για τυχόν προβλήματα, ζημιές ή πυρκαγιά που μπορεί να προκληθούν στη συσκευή λόγω μη τήρησης των οδηγιών που περιέχονται στο παρόν εγχειρίδιο. Αυτή η συσκευή έχει σχεδιαστεί αποκλειστικά για χρήση ως οικιακή συσκευή μαγειρέματος φαγητού. Δεν επιτρέπεται άλλου είδους χρήση (π.χ. θέρμανση δωματίων). Ο κατασκευαστής δεν αναλαμβάνει καμία ευθύνη στην περίπτωση ακατάλληλης χρήσης του προϊόντος ή λανθασμένης ρύθμισης του συστήματος εντολών.

Από αισθητική άποψη, η συσκευή ενδέχεται να παρουσιάζει διαφορές σε σχέση με το προϊόν που απεικονίζεται στα σχέδια του παρόντος εγχειριδίου, ωστόσο οι οδηγίες χρήσης, συντήρησης και εγκατάστασης παραμένουν οι ίδιες.

• Διαβάστε προσεκτικά τις οδηγίες: περιέχουν σημαντικές πληροφορίες για την εγκατάσταση, τη χρήση και την ασφάλεια.

• Μην παραποιείτε το ηλεκτρικό κύκλωμα της συσκευής.

• Προτού προχωρήσετε στην εγκατάσταση της συσκευής βεβαιωθείτε ότι όλα τα εξαρτήματα είναι ανέπαφα. Σε αντίθετη περίπτωση επικοινωνήστε με τον προμηθευτή σας και μην εκτελείτε την εγκατάσταση.

• Ελέγξτε την ακεραιότητα της συσκευής προτού προχωρήσετε στην εγκατάσταση. Σε αντίθετη περίπτωση επικοινωνήστε με τον προμηθευτή σας και μην εκτελείτε την εγκατάσταση.

 : τα εξαρτήματα που φέρουν αυτό το σύμβολο μπορείτε να τα προμηθευτείτε χωριστά από εξειδικευμένα καταστήματα.

* : τα εξαρτήματα που φέρουν αυτό το σύμβολο είναι πρόσθετα εξαρτήματα τα οποία προορίζονται μόνο για ορισμένα μοντέλα και τα οποία μπορείτε να προμηθευτείτε από τους ιστότοπους www.elica.com και www.shop.elica.com.

1. ΑΣΦΑΛΕΙΑ ΚΑΙ ΚΑΝΟΝΙΣΜΟΙ

ΓΕΝΙΚΗ ΑΣΦΑΛΕΙΑ

Προσοχή! Τηρείτε πιστά τις παρακάτω οδηγίες:

• Το προϊόν πρέπει να αποσυνδέεται από το ηλεκτρικό ρεύμα πριν την εκτέλεση οποιασδήποτε εργασίας εγκατάστασης. • Για όλες τις εργασίες εγκατάστασης και συντήρησης θα πρέπει να χρησιμοποιείτε γάντια εργασίας. • Η εγκατάσταση ή η συντήρηση πρέπει να εκτελείται από εξειδικευμένο τεχνικό, σύμφωνα με τις οδηγίες του κατασκευαστή και τηρώντας τους ισχύοντες τοπικούς κανονισμούς περι ασφάλειας. • Για τις εργασίες εγκατάστασης χρησιμοποιείτε αποκλειστικά τις βίδες που παρέχονται μαζί με το προϊόν ή, εάν δεν παρέχονται, αγοράστε βίδες κατάλληλου τύπου. • Οι βίδες πρέπει να έχουν το σωστό μήκος που υποδεικνύεται στον οδηγό εγκατάστασης. • Μην επισκευάζετε ή αντικαθιστάτε

οποιοδήποτε μέρος του προϊόντος εάν δεν απαιτείται σύμφωνα με το εγχειρίδιο χρήσης. • Μην αφήνετε τα παιδιά να παίζουν με το προϊόν. • Τα παιδιά πρέπει να βρίσκονται σε απόσταση από το προϊόν και να επιβλέπονται, διότι τα προσβάσιμα μέρη του προϊόντος μπορεί να αναπτύξουν υψηλές θερμοκρασίες κατά τη διάρκεια της χρήσης. • Το προϊόν μπορεί να χρησιμοποιηθεί από παιδιά ηλικίας άνω των 8 ετών και από άτομα με μειωμένες σωματικές, αισθητηριακές ή διανοητικές ικανότητες, ή από άτομα που στερούνται εμπειρίας ή απαραίτητης γνώσης, με την προϋπόθεση ότι αυτά βρίσκονται υπό επίβλεψη ή έχουν λάβει οδηγίες σχετικά με την ασφαλή χρήση του προϊόντος και την κατανόηση των σχετικών κινδύνων. • Το προϊόν και τα προσβάσιμα μέρη του θερμαίνονται κατά τη διάρκεια της χρήσης. Προσοχή, μην ακουμπάτε τις θερμές εστίες της συσκευής. • Τόσο κατά τη διάρκεια όσο και μετά τη χρήση μην αγγίζετε τα θερμαινόμενα στοιχεία του προϊόντος. • Αποφύγετε την επαφή με πανιά ή άλλα εύφλεκτα υλικά εάν δεν έχουν κρυσώσει επαρκώς όλα τα εξαρτήματα της συσκευής, διότι υπάρχει κίνδυνος πυρκαγιάς. • Μην τοποθετείτε εύφλεκτα υλικά επάνω ή πλησίον του προϊόντος. • Τα υπερθερμασμένα λίπη και λάδια παίρνουν εύκολα φωτιά. • Το μαγείρεμα επάνω σε εστία με λάδι ή λίπος δίχως επίβλεψη μπορεί να είναι επικίνδυνο και να προκαλέσει πυρκαγιά. • Το τηγάνισμα θα πρέπει να εκτελείται υπό επίβλεψη διότι υπάρχει κίνδυνος να αρπάξει φωτιά το καυτό λάδι. • Το μαγείρεμα θα πρέπει να γίνεται υπό επίβλεψη. Θα πρέπει να είστε πάντα παρόντες όταν το μαγείρεμα είναι μικρής διάρκειας. • Μην προσπαθείτε ΠΟΤΕ να σβήσετε μία φωτιά χρησιμοποιώντας νερό. Αντίθετα, απενεργοποιήστε το προϊόν και καλύψτε τη φλόγες, π.χ. με ένα κατάκι ή με μια πυρίμαχη κουβέρτα. • Για να μην ξεχειλίσει υγρό κατά το βράσιμο ή το ζέσταμα, μειώστε την παροχή θερμότητας. • Μην αφήνετε αναμμένες τις εστίες με άδειες κασαρόλες και τηγάνια ή χωρίς σκεύη. • Μη ζεσταίνετε ποτέ κοσμήματα με τράφημα εάν προηγουμένως δεν τις έχετε ανοίξει, διότι μπορεί να εκραγούν! Αυτή η προειδοποίηση ισχύει για όλους τους τύπους εστιών μαγειρέματος. • Μόλις ολοκληρώσετε το μαγείρεμα, σβήστε την αντίστοιχη εστία μαγειρέματος. • Το προϊόν δεν προορίζεται για λειτουργία μέσω εξωτερικού χρονοδιακόπτη ή ενός χωριστού συστήματος τηλεχειρισμού. Μη χρησιμοποιείτε ατμοκαθαριστές, διότι υπάρχει κίνδυνος ηλεκτροπληξίας. • Πριν από οποιαδήποτε εργασία καθαρισμού ή συντήρησης, αποσυνδέστε το προϊόν από το ηλεκτρικό ρεύμα βγάζοντας το φις από την πρίζα ή κατεβάζοντας τον γενικό διακόπτη του σπιτιού σας. • Ο καθαρισμός και η συντήρηση δεν πρέπει να εκτελούνται από παιδιά χωρίς επίβλεψη. • Το προϊόν πρέπει να καθαρίζεται συχνά τόσο εσωτερικά όσο και εξωτερικά (ΤΟΥΛΑΧΙΣΤΟΝ ΜΙΑ ΦΟΡΑ ΤΟ ΜΗΝΑ), τηρώντας πάντα όσα αναφέρονται ρητά στις οδηγίες συντήρησης. • Είναι σημαντικό να φυλάσσετε το παρόν εγχειρίδιο για μελλοντική αναφορά. Σε περίπτωση πώλησης, παραχώρησης ή μετακόμισης, το εν λόγω έγγραφο θα πρέπει να συνοδεύει τη συσκευή.

• Τα άτομα με καρδιακό βηματοδότη ή εμφυτεύσιμο απινιδωτή είναι σημαντικό να εξακριβώνουν, πριν από τη

χρήση της επαγωγικής εστίας, ότι ο βηματοδότης τους είναι συμβατός με το προϊόν. ● Εάν η επιφάνεια ραγίσει, απενεργοποιήστε το προϊόν για να αποφύγετε την πιθανότητα ηλεκτροπληξίας ● Κίνδυνος πυρκαγιάς: μην ακουμπάτε αντικείμενα επάνω στις επιφάνειες μαγειρέματος. ● Μην ακουμπάτε μεταλλικά αντικείμενα, όπως μαχαιρία, πιρούνια, κουτάλια και καπάκια πάνω στην επιφάνεια των εστιών διότι υπάρχει κίνδυνος να υπερθερμανθούν. ● Σημαντικό: Μετά τη χρήση, απενεργοποιήστε τη μονάδα εστιών μέσω του συστήματος χειρισμού και μη βασίζεστε στον ανιχνευτή σκεύους. ● Για το μαγείρεμα μη χρησιμοποιείτε ποτέ αλουμινόχαρτο, και μην τοποθετείτε ποτέ κατευθείαν προϊόντα που είναι τυλιγμένα με αλουμινόχαρτο. Το αλουμινόχαρτο μπορεί να λιώσει και να προκαλέσει ανεπανόρθωτη ζημία στο προϊόν σας. ● Η χρήση υψηλής ισχύος, όπως η λειτουργία Booster, δεν ενδείκνυται για το ζέσταμα ορισμένων υγρών όπως για παράδειγμα το λάδι τηγανίσματος. Η υπερβολική θερμότητα μπορεί να είναι επικίνδυνη. Στις περιπτώσεις αυτές, συστήνουμε τη χρήση μικρότερης ισχύος. ● Τα σκεύη πρέπει να τοποθετούνται κατευθείαν επάνω στην εστία και να είναι κεντραρισμένα. Απαγορεύεται η τοποθέτηση αντικειμένων ανάμεσα στο σκεύος και την εστία. ● Σε περίπτωση υψηλών θερμοκρασιών το προϊόν μειώνει αυτόματα το επίπεδο ισχύος των εστιών. ● Προσοχή! Όταν η εστία μαγειρέματος είναι σε λειτουργία, τα προσβάσιμα μέρη της συσκευής μπορεί να αναπτύξουν υψηλή θερμοκρασία.

⚠️ ΑΣΦΑΛΕΙΑ ΚΑΤΑ ΤΗΝ ΗΛΕΚΤΡΙΚΗ ΣΥΝΔΕΣΗ

● Αποσυνδέστε το προϊόν από το ηλεκτρικό ρεύμα. ● Η εγκατάσταση θα πρέπει να πραγματοποιείται από επαγγελματία ειδικευμένο προσωπικό που γνωρίζει τους ισχύοντες κανονισμούς σχετικά με την εγκατάσταση και την ασφάλεια. ● Ο κατασκευαστής δεν φέρει καμία ευθύνη για τυχόν ζημιές σε ανθρώπους, ζώα ή αντικείμενα σε περίπτωση μη τήρησης των οδηγιών που περιέχονται στο παρόν κεφάλαιο. ● Η γείωση του προϊόντος είναι υποχρεωτική βάσει νόμου. ● Το καλώδιο τροφοδοσίας θα πρέπει να είναι αρκετά μακρύ ώστε να επιτρέπεται η σύνδεση του εντοιχιζόμενου προϊόντος στο ηλεκτρικό ρεύμα. ● Το καλώδιο τροφοδοσίας πρέπει να είναι αρκετά μακρύ ώστε να είναι δυνατή η αφαίρεση της μονάδας εστιών από τον πάγκο. ● Μη χρησιμοποιείτε πολύπριζα ή μπαλαντέζες. ● Βεβαιωθείτε ότι η τάση που αναγράφεται στην πινακίδα των τεχνικών στοιχείων στο βάθος του προϊόντος είναι ίδια με εκείνη του ηλεκτρικού δικτύου του χώρου εγκατάστασης. ● Το ηλεκτρικό καλώδιο γείωσης πρέπει να είναι 2 εκ. μακρότερο από τα υπόλοιπα καλώδια. ● Το καλώδιο δεν πρέπει να φτάνει σε θερμοκρασία που ξεπερνά κατά 50°C τη θερμοκρασία περιβάλλοντος. ● Το προϊόν προορίζεται για μόνιμη σύνδεση στο ηλεκτρικό ρεύμα και επομένως η σύνδεση πρέπει να πραγματοποιείται σε σταθερό δίκτυο μέσω ενός πολυπολικού διακόπτη σύμφωνα με τους κανόνες εγκατάστασης, που να εξασφαλίζει πλήρη αποσύνδεση του δικτύου υπό τις συνθήκες της κατηγορίας υπέρτασης III, και που να είναι εύκολα προσβάσιμος μετά την

εγκατάσταση. ● Μετά την ολοκλήρωση της εγκατάστασης, ο χρήστης δεν πρέπει να έχει πρόσβαση στα ηλεκτρικά μέρη. ● Προσοχή! ● Μη συνδέετε το προϊόν στο ηλεκτρικό ρεύμα εάν δεν έχει ολοκληρωθεί πλήρως η εγκατάσταση. ● Προτού συνδέσετε το προϊόν στο ηλεκτρικό ρεύμα: ελέγξτε την πινακίδα με τα τεχνικά χαρακτηριστικά (στο κάτω μέρος του προϊόντος) για να σιγουρευτείτε ότι η τάση και η ισχύς αντιστοιχούν στα χαρακτηριστικά του ρεύματος και ότι το φως σύνδεσης είναι κατάλληλο. Σε περίπτωση αμφιβολίας, απευθυνθείτε σε έναν ηλεκτρολόγο.

● Σε περίπτωση που το προϊόν δεν διαθέτει καλώδιο τροφοδοσίας, χρησιμοποιήστε ένα με ελάχιστη διατομή 2,5 mm² για ισχύ έως 5500 Watt, ενώ για μεγαλύτερη ισχύ η διατομή θα πρέπει να είναι 4 mm².

● **Προσοχή!** Η αντικατάσταση του καλωδίου διασύνδεσης θα πρέπει να εκτελείται από την εξουσιοδοτημένη υπηρεσία τεχνικής υποστήριξης ή από άτομο με παρόμοια εξειδίκευση.

● **Προσοχή!** Προτού επανασυνδέσετε το κύκλωμα στην παροχή ρεύματος και επιβεβαιώσετε τη σωστή λειτουργία του, πρέπει πάντα να ελέγχετε ότι το καλώδιο τροφοδοσίας είναι σωστά συνδεδεμένο.

⚠️ ΑΣΦΑΛΕΙΑ ΚΑΤΑ ΤΗΝ ΕΓΚΑΤΑΣΤΑΣΗ

● Τόσο η ηλεκτρική όσο και η μηχανική εγκατάσταση πρέπει να πραγματοποιούνται από εξειδικευμένο προσωπικό.

● **Πριν την έναρξη της εγκατάστασης:** Αφού αφαιρέσετε το προϊόν από τη συσκευασία επαληθεύστε ότι δεν έχει υποστεί ζημία κατά τη μεταφορά και σε περίπτωση προβλήματος, επικοινωνήστε με τον προμηθευτή σας ή με την Υπηρεσία Υποστήριξης Πελατών, προτού προχωρήσετε στην εγκατάσταση. Βεβαιωθείτε ότι το προϊόν που αγοράσατε έχει κατάλληλες διαστάσεις για το προεπιλεγμένο σημείο εγκατάστασης. Βεβαιωθείτε ότι μέσα στη συσκευασία δεν υπάρχουν (για λόγους μεταφοράς) συνοδευτικά υλικά (για παράδειγμα φάκελοι με βίδες, εγγυήσεις, κτλ.), και αν υπάρχουν, αφαιρέστε τα και φυλάξτε τα. Τέλος, βεβαιωθείτε ότι πλησίον του σημείου εγκατάστασης υπάρχει διαθέσιμη πρίζα ρεύματος

● **Προετοιμασία του επίπλου για τον εντοιχισμό:**

• Πραγματοποιήστε όλες τις εργασίες κοπής του επίπλου προτού τοποθετήσετε τη μονάδα των εστιών και αφαιρέστε ροκανίδια ή υπολείμματα κατεργασίας.

Η ελάχιστη απόσταση ανάμεσα στην εστία μαγειρέματος και τον τοίχο πρέπει να είναι τουλάχιστον 50mm μπροστά, τουλάχιστον 50mm στο πλάι και τουλάχιστον 500mm σε σχέση με τα πάνω ντουλάπια.

ΣΗΜ.: κατά τον σχεδιασμό των χώρων πρέπει να τηρούνται οι οδηγίες του κατασκευαστή της κουζίνας.

• **Σημαντικό:** χρησιμοποιήστε ένα σφραγιστικό-συγκολλητικό ενός συστατικού (S), που να αντέχει σε θερμοκρασία έως 250°. Πριν την εγκατάσταση οι επιφάνειες τοποθέτησης της κόλλας πρέπει να καθαρίζονται σχολαστικά απομακρύνοντας κάθε ουσία που μπορεί να επηρεάσει την πρόσφυση (π.χ.: αποκολλητικά, συντηρητικά, λίπη, λάδια, σκόνες,

υπολείμματα παλιάς κόλλας, κτλ.). Η κόλλα πρέπει να απλώνεται ομοιόμορφα σε όλη την περίμετρο της κορνίζας. Μετά τη συγκόλληση αφήστε την κόλλα να στεγνώσει για περίπου 24 ώρες.

• **Προσοχή!** Εάν η τοποθέτηση των βιδών και των στοιχείων στερέωσης δεν πραγματοποιείται σύμφωνα με τις οδηγίες χρήσεως, ενδέχεται να προκληθούν κίνδυνοι ηλεκτρικής φύσεως.

• **Σημείωση:** για τη σωστή εγκατάσταση του προϊόντος συνιστάται να τυλίγετε τους σωλήνες με κολητική ταινία που έχει τα ακόλουθα χαρακτηριστικά: ελαστική μεμβράνη από μαλακό PVC, με κόλλα ακρυλικής βάσης, που συμμορφώνεται με τον κανονισμό DIN EN 60454, επιβραδυντικό φλόγας, εξαιρετική αντοχή στη γήρανση, ανθεκτικό στις διακυμάνσεις της θερμοκρασίας, με δυνατότητα χρήσης σε χαμηλές θερμοκρασίες.

ΑΠΟΡΡΙΨΗ ΠΡΟΪΟΝΤΟΣ ΣΤΟ ΤΕΛΟΣ ΤΗΣ ΖΩΗΣ ΤΟΥ



Η συσκευή αυτή φέρει σήμανση σύμφωνα με την Ευρωπαϊκή Οδηγία 2012/19/EK - UK SI 2013 Αρ.3113, Απόβλητα Ηλεκτρικού και Ηλεκτρονικού Εξοπλισμού (ΑΗΗΕ).

Βεβαιωθείτε ότι η απόρριψη αυτού του προϊόντος εκτελείται σωστά. Ο χρήστης συμβάλει στην πρόληψη των πιθανών αρνητικών επιπτώσεων για το περιβάλλον και την υγεία. Το σύμβολο επάνω στο προϊόν ή στα συνοδευτικά έγγραφα υποδεικνύει ότι το εν λόγω προϊόν δεν πρέπει να απορριπτεί μαζί με τα οικιακά απορρίμματα αλλά πρέπει να παραδίδεται σε κατάλληλο σημείο συλλογής για την ανακύκλωση ηλεκτρικού και ηλεκτρονικού εξοπλισμού. Η απόρριψη του προϊόντος θα πρέπει να γίνεται σύμφωνα με τους τοπικούς κανονισμούς διάθεσης των αποβλήτων. Για περισσότερες πληροφορίες σχετικά με την επεξεργασία, ανάκτηση και ανακύκλωση αυτής της συσκευής, επικοινωνήστε με το αρμόδιο γραφείο του δήμου σας, την υπηρεσία περισυλλογής οικιακών απορριμμάτων ή με το κατάστημα απ' όπου αγοράσατε τη συσκευή.

ΚΑΝΟΝΙΣΜΟΙ

Η συσκευή αυτή, η οποία προορίζεται για επαφή με τρόφιμα, συμμορφώνεται με τον κανονισμό (ΕΚ) αρ.1935/2004 και έχει σχεδιαστεί, κατασκευαστεί και διατεθεί στην αγορά σύμφωνα με τις απαιτήσεις ασφάλειας της Οδηγίας «Χαμηλής Τάσης» 2014/35/ΕΕ, και τις απαιτήσεις προστασίας της Οδηγίας «Ηλεκτρομαγνητικής Συμβατότητας» (EMC) 2014/30/ΕΕ.

2. ΧΡΗΣΗ

Η λειτουργία της συσκευής βασίζεται στο [φυσικό] φαινόμενο της μαγνητικής επαγωγής -δηλ. στην απευθείας μεταφορά ενέργειας από την παροχή ισχύος στην καταρόλα.

Πλεονεκτήματα: Σε σύγκριση με τις κοινές ηλεκτρικές εστίες μαγειρέματος, η επαγωγική εστία είναι: **Πιο ασφαλής:** μικρότερη θερμοκρασία στη γυάλινη επιφάνεια. **Πιο γρήγορη:** μικρότεροι χρόνοι για το ζέσταμα του

φαγητού. **Πιο ακριβής:** η εστία ανταποκρίνεται άμεσα στις εντολές σας. **Πιο αποδοτική:** το 90% της απορροφούμενης ενέργειας μετατρέπεται σε θερμότητα. Επιπλέον, με την απομάκρυνση του μαγειρικού σκεύους από την εστία, η παροχή ενέργειας διακόπεται άμεσα κι έτσι επιτυγχάνεται εξοικονόμηση.

• **Σκεύη μαγειρικής**



Χρησιμοποιείτε μόνο καταρόλες που φέρουν αυτό το σύμβολο.

Σημαντικό:

για την αποφυγή καταστροφής της εστίας, μην χρησιμοποιείτε:

- σκεύη με βάση που δεν είναι τελείως επίπεδη,
- μεταλλικά σκεύη με εμαγιέ βάση,
- σκεύη με τραχιά βάση για να μην γρατζουνίζεται η επιφάνεια των εστιών,
- μην ακουμπάτε ποτέ ζεστές καταρόλες και τηγάνια επάνω στον πίνακα ελέγχου της επιφάνειας εστιών.
- Όσα σκεύη είναι κατάλληλα για χρήση σε επαγωγικές εστίες δεν σημαίνει ότι λειτουργούν και αποτελεσματικά λόγω του ότι η βάση τους μπορεί να αποτελείται μερικώς από σιδηρομαγνητικό υλικό!! Όταν αγοράζετε καταρόλες ή τηγάνια επιβεβαιώστε πάντα ότι:
- η βάση αποτελείται εξ ολοκλήρου από σιδηρομαγνητικό υλικό. Στην αντίθετη περίπτωση μειώνεται τόσο η αποτελεσματικότητα της μετάδοσης της θερμότητας όσο και η ομοιομορφία της, με αποτέλεσμα η θερμοκρασία της επιφάνειας του τηγανιού/καταρόλας να μην είναι κατάλληλη για μαγείρεμα

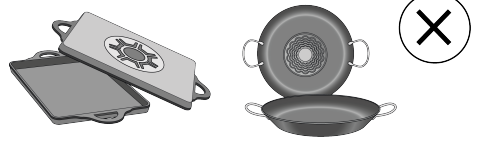

• η βάση δεν περιέχει αλουμίνιο: το σκεύος δεν θερμαίνεται και επίσης ενδέχεται να μην αναγνωρίζεται από τους επαγωγείς.

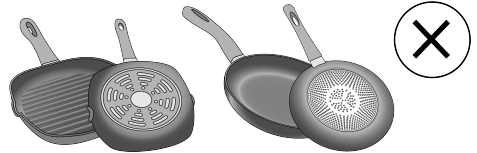

• Βάσεις που είναι μη επίπεδες ή που έχουν τραχιά επιφάνεια.

• Μειώνεται η επιφάνεια επαφής μεταξύ του επαγωγέα και του σκεύους με αποτέλεσμα να μειώνεται η απόδοση και να δυσκολεύει το μαγείρεμα.

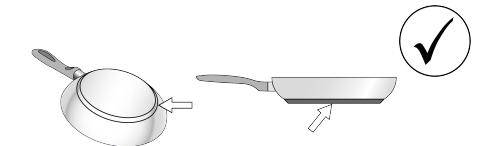

• Προϋπάρχοντα σκεύη

Για να βεβαιωθείτε ότι το σκεύος είναι κατάλληλο για επαγωγικές εστίες, χρησιμοποιήστε έναν μαγνήτη: Τα ακατάλληλα σκεύη δεν έλκονται από τον μαγνήτη. Και σε αυτή την περίπτωση ισχύουν οι οδηγίες που αναφέρονται στην προηγούμενη παράγραφο.

• Συνιστώμενες διαμέτροι βάσης σκευών

ΣΗΜΑΝΤΙΚΟ: αν οι κατσαρόλες δεν έχουν το σωστό μέγεθος οι εστίες μαγειρέματος δεν ανάβουν. Για να δείτε την ελάχιστη διάμετρο της κατσαρόλας που μπορείτε να χρησιμοποιήσετε σε κάθε εστία ξεχωριστά, συμβουλευτείτε τις εικόνες του παρόντος εγχειριδίου.

Προσοχή: Προκειμένου να διασφαλίζεται η απόδοση του μαγειρέματος και η ποιότητα του προϊόντος ΔΕΝ συνιστάται η χρήση προσαρμογέων επαγωγικής εστίας.

• Εξοικονόμηση ενέργειας

Χρησιμοποιείτε τηγάνια και κατσαρόλες με διάμετρο βάσης ίδια με εκείνη της εστίας μαγειρέματος. Χρησιμοποιείτε μόνο κατσαρόλες και τηγάνια με επίπεδες βάσεις. - Εφόσον είναι δυνατό, αφήστε το καπάκι επάνω στις κατσαρόλες κατά τη διάρκεια του μαγειρέματος. Μαγειρεύετε τα λαχανικά, τις πατάτες, κτλ. με μικρή ποσότητα νερού προκειμένου ο χρόνος μαγειρέματος να είναι μειωμένος. Η χρήση χύτρας ταχύτητας μειώνει περαιτέρω την κατανάλωση ενέργειας και τον χρόνο μαγειρέματος. Τοποθετείτε πάντα την κατσαρόλα στο κέντρο της εστίας που είναι σχεδιασμένη.

3. ΛΕΙΤΟΥΡΓΙΑ

ΠΙΝΑΚΑΣ ΕΛΕΓΧΟΥ

Πίνακας ελέγχου μοντ.603

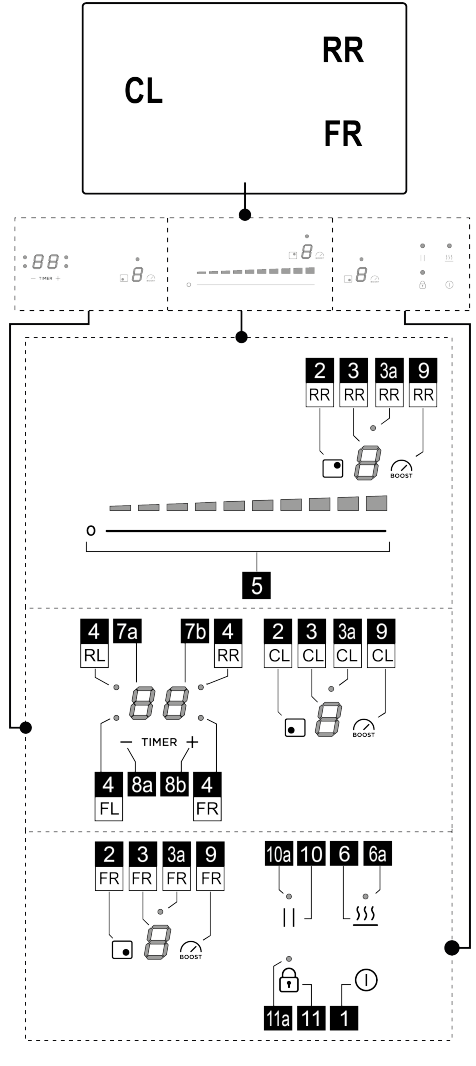

Πίνακας ελέγχου μοντ.604

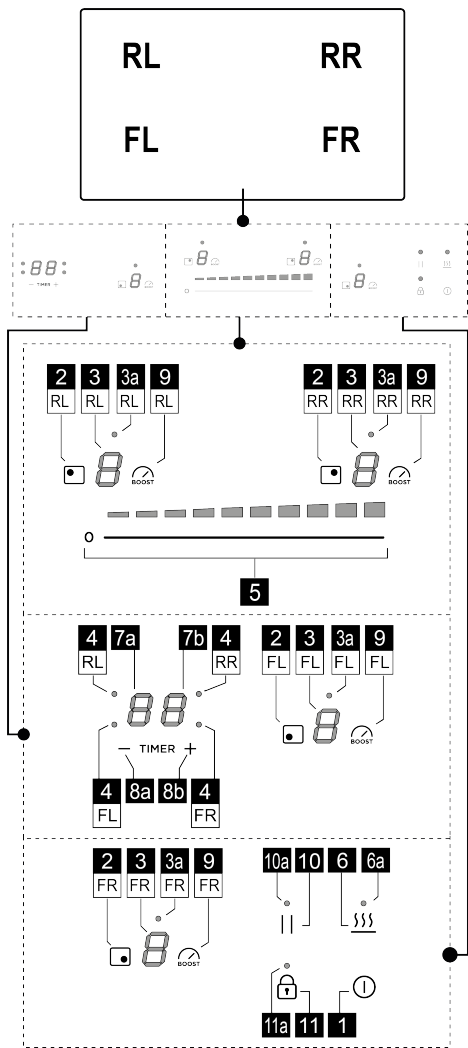

Λειτουργία

1	Εστία μαγειρέματος ON/OFF
2	Πλήκτρο επιλογής ζώνης μαγειρέματος
3	Ένδειξη επιπέδου ισχύος ζώνης μαγειρέματος
3a	LED Ζώνης ενεργοποίησης Bridge (υπάρχει μόνο σε ορισμένα μοντέλα)
4	LED Χρονοδιακόπτη Ζώνης μαγειρέματος
5	Αύξηση/Μείωση ισχύος μαγειρέματος και ταχύτητας (ισχύος) απορρόφησης

6	Ενεργοποίηση Temperature Manager [Διαχείρισης Θερμοκρασίας] (Λειτουργία Θέρμανσης)
6a	LED ενεργοποίησης Temperature Manager (Λειτουργία Θέρμανσης)
7a-7b	Οθόνη χρονοδιακόπτη ζώνης μαγειρέματος
8a-8b	Αύξηση/Μείωση Ένδειξης Χρονοδιακόπτη
9	Ενεργοποίηση Power Booster
10	Παύση
10a	LED Ενεργής παύσης
11	Key Lock [Κλειδωμα]
11a	LED - Key Lock [Κλειδωμα]

ΤΙ ΠΡΕΠΕΙ ΝΑ ΓΝΩΡΙΖΕΤΕ ΠΡΟΤΟΥ ΞΕΚΙΝΗΣΕΤΕ

ΠΡΟΣΟΧΗ: Μετά από την αρχική σύνδεση του προϊόντος στο ηλεκτρικό ρεύμα, απαιτείται η εκτέλεση του ΞΕΚΛΕΙΔΩΜΑΤΟΣ της μονάδας εστιών. Προχωρήστε ως εξής:

Συνδέστε τη μονάδα στο ηλεκτρικό ρεύμα. Πατήστε το πλήκτρο (11) για μερικά δευτερόλεπτα, το LED (11a) θα σβήσει. Μπορείτε πλέον να ενεργοποιήσετε τη Μονάδα εστιών με το πλήκτρο ON/OFF (1).

Όλες οι λειτουργίες της παρούσας επιφάνειας επαγωγικών εστιών έχουν ρυθμιστεί σύμφωνα με τους πιο αυστηρούς κανονισμούς ασφαλείας. Έτσι λοιπόν:

- Ορισμένες λειτουργίες δεν ενεργοποιούνται, ή απενεργοποιούνται αυτόματα, εάν δεν υπάρχει κάποιο σκεύος τοποθετημένο επάνω σε αυτή ή εάν αυτό δεν έχει τοποθετηθεί σωστά.

- Σε άλλες περιπτώσεις οι ενεργές λειτουργίες απενεργοποιούνται αυτομάτως μετά από μερικά δευτερόλεπτα όταν η λειτουργία που έχετε επιλέξει απαιτεί κάποια άλλη ρύθμιση την οποία δεν έχετε ολοκληρώσει (π.χ.: «Ενεργοποίηση επιφάνειας εστιών μαγειρέματος» χωρίς «Επιλογή εστίας μαγειρέματος» και «Θερμοκρασία λειτουργίας», ή «Λειτουργία Lock [Κλειδωμα]» ή «Timer [Χρονοδιακόπτης]»).

Περιμένετε έως ότου απενεργοποιηθεί το εν λόγω σύμβολο στην οθόνη πριν ακουμπήσετε τις εστίες.

Προσοχή! Σε περίπτωση, για παράδειγμα, που γίνεται παρατεταμένη χρήση της εστίας μαγειρέματος, η απενεργοποίησή της μπορεί να μην εκτελείται άμεσα, διότι βρίσκεται σε στάδιο ψύξης. Στην προκειμένη περίπτωση,

στην οθόνη των εστιών εμφανίζεται το σύμβολο που σημαίνει ότι η εστία βρίσκεται στο συγκεκριμένο στάδιο. Περιμένετε έως ότου απενεργοποιηθεί το εν λόγω σύμβολο στην οθόνη πριν ακουμπήσετε τις εστίες.

ΧΑΡΑΚΤΗΡΙΣΤΙΚΑ ΤΗΣ ΕΠΙΦΑΝΕΙΑΣ ΕΣΤΙΩΝ

● Safe Activation [Ασφαλής Ενεργοποίηση]

Το προϊόν ενεργοποιείται μόνον με την παρουσία σκευών επάνω στις εστίες μαγειρέματος. Η διαδικασία θέρμανσης δεν ξεκινάει εάν δεν τοποθετήσετε πρώτα κάποιο σκεύος επάνω στις εστίες ή διακόπεται εάν αφαιρέσετε το σκεύος.

● Pot Detector [Σύστημα Εντοπισμού Σκεύους]

Το προϊόν ανιχνεύει αυτομάτως την παρουσία σκευών στις εστίες μαγειρέματος.

● Safety Shut Down [Απενεργοποίηση Ασφάλειας]



Για λόγους ασφαλείας οι εστίες παραμένουν αναμμένες για ένα συγκεκριμένο χρονικό διάστημα το οποίο εξαρτάται από το επίπεδο ισχύος που έχετε επιλέξει.

● Residual Heat Indicator [Δείκτης Υπολειπόμενης Θερμότητας]

Με την απενεργοποίηση μιας ή περισσότερων εστιών η παρουσία υπολειπόμενης θερμότητας επισημαίνεται μέσω ειδικού οπτικού σήματος που εμφανίζεται στην οθόνη της αντίστοιχης εστίας, μέσω του συμβόλου **H**.

ΧΡΗΣΗ ΤΗΣ ΕΠΙΦΑΝΕΙΑΣ ΕΣΤΙΩΝ ΜΑΓΕΙΡΕΜΑΤΟΣ

● Ενεργοποίηση

Η επιφάνεια μαγειρέματος ενεργοποιείται αγγίζοντας το πλήκτρο **ON/OFF**  (1). Όλες οι **οθόνες (3)** θα ανάψουν δείχνοντας τον αριθμό μηδέν .

Για να σβήσετε την επιφάνεια μαγειρέματος πατήστε το πλήκτρο **ON/OFF**  (1).

Η μονάδα σβήνει μετά από μερικά δευτερόλεπτα εάν δεν υπάρχουν ενεργοποιημένες λειτουργίες.

● Ενεργοποίηση των ζωνών μαγειρέματος

Ενεργοποίηση:

Πατήστε το **πλήκτρο (2)**, που αντιστοιχεί στην επιθυμητή ζώνη μαγειρέματος. Η **οθόνη (3)** της συγκεκριμένης ζώνης θα είναι η μόνη που φωτίζεται με υψηλή ένταση.

Αγγίξτε και κυλήστε το δάχτυλό σας επάνω στη **γραμμή επιλογής (5)**, προς τα δεξιά για να αυξήσετε και προς τα αριστερά για να μειώσετε την ισχύ της ζώνης μαγειρέματος.

Απενεργοποίηση:

Μπίετε στο μενού της επιθυμητής ζώνης μαγειρέματος και πατήστε ένα από τα **πλήκτρα (2)**. Η **οθόνη (3)** της συγκεκριμένης ζώνης θα είναι η μόνη που φωτίζεται με υψηλή ένταση. **Μη δενίστε** την ισχύ, πατώντας ξανά το **πλήκτρο (2)** και κρατώντας το πατημένο **για μερικά δευτερόλεπτα**.

● Power Level Ζωνών μαγειρέματος

Η μονάδα διαθέτει **9 επίπεδα** ισχύος. Αγγίξτε και κυλήστε τα δάχτυλά σας κατά μήκος της **Γραμμής επιλογής (5)**: προς τα δεξιά για να αυξήσετε το επίπεδο ισχύος, προς τα αριστερά για να μειώσετε το επίπεδο ισχύος. Το ρυθμισμένο επίπεδο ισχύος θα εμφανιστεί στην **οθόνη (3)** της επιλεγμένης ζώνης μαγειρέματος.

● Power Booster [Έξτρα Ισχύς]

Το προϊόν διαθέτει **1 πρόσθετο επίπεδο** ισχύος (πέραν του επιπέδου ) το οποίο παραμένει ενεργό για 10 λεπτά. Στη συνέχεια, η ισχύς επιστρέφει στο προηγούμενο επίπεδο.

Πατήστε το **πλήκτρο (9)** για να το ενεργοποιήσετε. Το επίπεδο Power Booster επισημαίνεται στην **Οθόνη (5)**.

● key lock

Το Key Lock σας επιτρέπει να κλειδώσετε τις ρυθμίσεις της επιφάνειας από τυχαίες παρεμβολές τρίτων. Έτσι οι λειτουργίες που έχετε επιλέξει παραμένουν ασφαλείς. Μπορεί να ενεργοποιηθεί τόσο με την επιφάνεια αναμμένη όσο και σβησμένη.

Ενεργοποίηση:

Για να ενεργοποιήσετε τη λειτουργία πατήστε το **πλήκτρο**  (11) για **2 δευτ.**

Εάν η επιφάνεια είναι σβησμένη: το Key Lock όταν είναι ενεργό δεν επιτρέπει την ενεργοποίησή της.

Εάν η επιφάνεια είναι αναμμένη και τουλάχιστον μία ζώνη μαγειρέματος είναι ενεργή: το Key Lock δεν επιτρέπει την ενεργοποίηση των λειτουργιών ούτε την τροποποίηση των ενεργών λειτουργιών. Όλες οι λειτουργίες που είναι ήδη ενεργές θα εξακολουθήσουν να λειτουργούν.

Απενεργοποίηση:

Για απενεργοποίηση πατήστε το **πλήκτρο**  (11) για **2 δευτ.**

● Temperature Manager (Warming Function)

Η λειτουργία Temperature Manager (Warming Function) είναι μια λειτουργία ελέγχου που επιτρέπει τη διατήρηση της θερμότητας σε σταθερή θερμοκρασία, με την ισχύ να βρίσκεται στο βέλτιστο επίπεδο. Ενδείκνυται όταν θέλετε να διατηρήσετε ζεστά τα ήδη έτοιμα φαγητά.

Ενεργοποίηση:

Ενεργοποιήστε την επιθυμητή ζώνη μαγειρέματος και έπειτα πατήστε το **πλήκτρο (6)**. Στην οθόνη της **γραμμής επιλογής (5)** θα ανάψει το LED του επιπέδου ισχύος **1 (σε χαμηλή ένταση)**.

Απενεργοποίηση:

πατήστε το **πλήκτρο (6)**

Σημείωση: μπορείτε να ενεργοποιήσετε τη λειτουργία και στις ζώνες που έχουν ενεργή τη λειτουργία BRIDGE (για τα μοντέλα που διαθέτουν τη συγκεκριμένη λειτουργία).

● **Automatic Heat UP [Αυτόματη Θέρμανση]**

Η λειτουργία Automatic Heat UP επιτρέπει τη γρηγορότερη εφαρμογή της ρυθμισμένης ισχύος. Με αυτή τη λειτουργία έχετε το πλεονέκτημα ότι τα φαγητά μαγειρεύονται πιο γρήγορα, δίχως όμως να υπάρχει κίνδυνος να καούν, διότι η θερμοκρασία δεν ξεπερνά εκείνη του ρυθμισμένου επιπέδου. Η λειτουργία αυτή διατίθεται για τα επίπεδα

ισχύος από  έως .

Ενεργοποίηση:

Πατήστε το **πλήκτρο (2)** της ζώνης που θέλετε να χρησιμοποιήσετε και έπειτα κυλήστε το δάχτυλό σας στη **γραμμή επιλογής (5)** για να ενεργοποιήσετε τη ζώνη. Στη συνέχεια πατήστε τη **γραμμή επιλογής (5) στην επιθυμητή ζώνη ισχύος για 3 δευτερόλεπτα**.

Στην **οθόνη (3)** της συγκεκριμένης ζώνης, εμφανίζονται

εναλλάξ το σύμβολο  και η ρυθμισμένη ισχύς.

Αυξάνοντας το επίπεδο ισχύος της ζώνης μαγειρέματος, η λειτουργία Automatic Heat Up παραμένει ενεργή, με τη νέα ρύθμιση θερμοκρασίας.

Σημείωση: Η λειτουργία αυτή μπορεί να ενεργοποιηθεί σε περισσότερες ζώνες ταυτόχρονα.

Απενεργοποίηση:

Επιλέξτε το **πλήκτρο (2)** της ζώνης στην οποία θέλετε να απενεργοποιήσετε τη λειτουργία Automatic Heat Up, και μειώστε το επίπεδο ισχύος της ζώνης μαγειρέματος.

● **Παύση**

Η λειτουργία Παύσης επιτρέπει τη διακοπή οποιασδήποτε [ενεργής] λειτουργίας διότι μηδενίζει την ισχύ μαγειρέματος.

Ενεργοποίηση:

• πατήστε το **πλήκτρο  (10) το LED (10a) ανάβει**.

Απενεργοποίηση:

• πατήστε το **πλήκτρο  (10)**, για μερικά δευτερόλεπτα.

Με την απενεργοποίηση η μονάδα λειτουργεί και πάλι με τις ρυθμίσεις που υπήρχαν πριν από την παύση.

Σημείωση: εάν μετά από 10 λεπτά, η λειτουργία Παύσης δεν απενεργοποιηθεί, η μονάδα σβήνει αυτόματα.

● **Χρονοδιακόπτης Εστιών Μαγειρέματος**

Η λειτουργία Χρονοδιακόπτης Εστιών Μαγειρέματος είναι μια αντίστροφη μέτρηση την οποία μπορείτε να ρυθμίσετε, ακόμη και ταυτόχρονα, σε κάθε εστία μαγειρέματος. Στο τέλος του ρυθμισμένου χρόνου οι εστιές μαγειρέματος σβήνουν αυτόματα και ο χρήστης ειδοποιείται με ένα ειδικό ηχητικό σήμα.

Ενεργοποίηση:

Σημείωση: ο χρονοδιακόπτης αυτός μπορεί να ξεκινήσει μόνο εάν η ζώνη μαγειρέματος είναι ενεργή με ισχύ διαφορετική από μηδέν.

Αφού ενεργοποιήσετε την επιθυμητή ζώνη μαγειρέματος πατώντας το **πλήκτρο (2)**, πατήστε το **πλήκτρο (8a)**

η **οθόνη (7a+7b)** θα ενεργοποιηθεί και θα είναι δυνατή η ρύθμιση του χρονοδιακόπτη.

Για να αυξήσετε ή να μειώσετε τον χρόνο χρησιμοποιήστε τα **πλήκτρα (8a)** και **(8b)**.

Ο χρόνος εκφράζεται σε λεπτά και το μέγιστο που

μπορείτε να ρυθμίσετε είναι **99** λεπτά. Το τελευταίο λεπτό θα εμφανιστεί σε δευτερόλεπτα.

Εάν το επιθυμείτε, επαναλάβετε την ενέργεια για περισσότερες ζώνες μαγειρέματος.

Κάθε ζώνη μαγειρέματος μπορεί να έχει ρυθμισμένο διαφορετικό Χρονοδιακόπτη. Στην **οθόνη (7a+7b)** θα εμφανιστεί η αντίστροφη μέτρηση της ζώνης μαγειρέματος που είναι επιλεγμένη εκείνη τη στιγμή.

Σημείωση: Αφού ενεργοποιηθεί η ζώνη Bridge (διατίθεται μόνο για μερικά μοντέλα), μπορείτε να θέσετε σε λειτουργία τον χρονοδιακόπτη και σε αυτή τη ζώνη.

Απενεργοποίηση:

Για την πρόωγη απενεργοποίηση του Χρονοδιακόπτη, επιλέξτε τη ζώνη μαγειρέματος πατώντας το **πλήκτρο (2)** και έπειτα πατήστε το **πλήκτρο (8a)** μέχρι η οθόνη του χρονοδιακόπτη να φτάσει στο μηδέν. Έτσι, ο χρονοδιακόπτης θα απενεργοποιηθεί.

● **Power Limitation [Περιορισμός Ισχύος]**

Η λειτουργία Power Limitation επιτρέπει τη ρύθμιση της λειτουργίας του προϊόντος περιορίζοντας τη μέγιστη απορρόφησή του και ρυθμίζοντας την ισχύ απορρόφησης όλων των ενεργών εστιών μαγειρέματος, έτσι ώστε η συνολική απορρόφηση της μονάδας να μην ξεπερνά το μέγιστο ρυθμισμένο επίπεδο απορρόφησης.

Το προκαθορισμένο όριο μέγιστης ισχύος της επιφάνειας μαγειρέματος είναι 7200W. Η οθόνη ελέγχου αφής μπορεί να περιλαμβάνει ένα μενού για τη ρύθμιση του ορίου ισχύος.

όριο ισχύος. Εάν ζητηθεί αυτή η επιλογή, το όριο ισχύος μπορεί να μειωθεί από τον χρήστη σε 6000W, 3500W ή 2800W.

Σημείωση: αυτή η ενέργεια πρέπει να πραγματοποιείται εντός των πρώτων 30 δευτερολέπτων από τη σύνδεση της επαγωγικής επιφάνειας στο ηλεκτρικό ρεύμα, έχοντας την επιφάνεια ξεκλειδωτή αλλά όχι ενεργοποιημένη.

Για να μπειτε στο μενού διαχείρισης των παραμέτρων:

Αποσυνδέστε τη Μονάδα από το ρεύμα, περιμένετε λίγα δευτερόλεπτα και έπειτα επανασυνδέστε τη Μονάδα στο ρεύμα. ΞΕΚΛΕΙΔΩΣΤΕ την επιφάνεια μαγειρέματος κρατώντας πατημένο για λίγα δευτερόλεπτα το πλήκτρο



Πατήστε ταυτόχρονα τα **πλήκτρα (8a)+(8b)+(10)** για μερικά δευτερόλεπτα. Στην **οθόνη (3FL)** θα εμφανιστεί ο πρώτος αριθμός της τιμής ισχύος, ενώ στην **οθόνη (3FR)** θα εμφανιστεί ο δεύτερος αριθμός, π.χ. 7200W: (3FL)=7 (3FR)=2.

Για να ρυθμίσετε μια νέα παράμετρο:

Πατήστε τα **πλήκτρα (8a) ή (8b)** για να περάσετε σε άλλες

τιμές. Μόλις φτάσετε στην επιθυμητή ισχύ, αποθηκεύστε τη ρύθμιση πατώντας ταυτόχρονα τα πλήκτρα **(8a)+(8b)+(10)+(11)**.

ΠΙΝΑΚΑΣ ΡΥΘΜΙΣΕΩΝ ΙΣΧΥΟΣ

Επίπεδο ισχύος		Τρόπος μαγειρέματος	Χρήση (βάσει της εμπειρίας και του τρόπου μαγειρέματος)
Μεγ. ισχύς	P	Γρήγορο ζέσταμα	Αύξηση σε σύντομο χρονικό διάστημα της θερμοκρασίας του φαγητού για γρήγορο βράσιμο νερού ή γρήγορο ζέσταμα υγρών
	8-9	Τηγάνισμα - βράσιμο	Ρόδισμα, έναρξη του μαγειρέματος, τηγάνισμα κατεψυγμένων προϊόντων, γρήγορο βράσιμο
Υψηλή ισχύς	7-8	Ρόδισμα - σοτάρισμα - βράσιμο -ψήσιμο	σοτάρισμα, διατήρηση έντονου βρασμού, μαγείρεμα και ψήσιμο (για σύντομο διάστημα 5-10 λεπτών)
	6-7	Ρόδισμα - μαγείρεμα – σιγοβράσιμο – σοτάρισμα - ψήσιμο	σοτάρισμα, διατήρηση χαμηλού βρασμού, μαγείρεμα και ψήσιμο (για μέτριο διάστημα 10-20 λεπτών), προθέρμανση σκευών
Μέτρια ισχύς	4-5	Μαγείρεμα - σιγοβράσιμο -σοτάρισμα -ψήσιμο	σιγοβράσιμο, διατήρηση πολύ χαμηλού βρασμού, μαγείρεμα (για μεγάλο διάστημα), ανακάτεμα ζυμαρικών
	3-4	Μαγείρεμα – αργό βράσιμο – δέσιμο - ανακάτεμα	μαγείρεμα μεγάλης διάρκειας (ρύζι, σάλτσες, ψητά, ψάρια) με υγρά (π.χ. νερό, κρασί, ζωμός, γάλα), ανακάτεμα ζυμαρικών
	2-3	Μαγείρεμα – αργό βράσιμο – δέσιμο - ανακάτεμα	Μαγείρεμα μεγάλης διάρκειας (με όγκο μικρότερο του ενός λίτρου: ρύζι, σάλτσες, ψητά, ψάρια) με υγρό (π.χ. νερό, κρασί, ζωμός, γάλα)
Χαμηλή ισχύς	1-2	Λιώσιμο - ξεπάγωμα - διατήρηση θερμοκρασίας ζεστών φαγητών - ανακάτεμα	Λιώσιμο βουτύρου, λιώσιμο σοκολάτας, ξεπάγωμα προϊόντων μικρού μεγέθους
	1	Λιώσιμο - ξεπάγωμα - διατήρηση θερμοκρασίας ζεστών φαγητών - ανακάτεμα	διατήρηση της θερμοκρασίας μικρών μερίδων φαγητού που μόλις μαγειρέψατε ή διατήρηση της θερμοκρασίας σκευών σερβιρίσματος και ανακάτεμα ριζότο
ΑΠΕΝΕΡΓΟΠΟΙΗΣΗ	0	Επιφάνεια στήριξης	Η μονάδα εστιών βρίσκεται σε κατάσταση αναμονής ή είναι απενεργοποιημένη (μπορεί να υπάρχει υπολειπόμενη θερμότητα στο τέλος του μαγειρέματος που υποδεικνύεται από την ένδειξη H-L-O)

4. ΣΥΝΤΗΡΗΣΗ

Προσοχή! Πριν ξεκινήσετε οποιαδήποτε διαδικασία καθαρισμού ή συντήρησης, βεβαιωθείτε ότι οι εστίες είναι σβηστές και ότι η ένδειξη παρουσίας θερμότητας έχει σβήσει.

ΣΥΝΤΗΡΗΣΗ ΜΟΝΑΔΑΣ ΕΣΤΙΩΝ

• Καθαρισμός των επαγωγικών εστιών

Η επιφάνεια μαγειρέματος πρέπει να καθαρίζεται μετά από κάθε χρήση.

Σημαντικό:

• Μη χρησιμοποιείτε λειαντικά σφουγγάρια καθαρισμού ή

σύρματα. Η χρήση τους, με τον καιρό, μπορεί να καταστρέψει το τζάμι.

• Μη χρησιμοποιείτε χημικά καθαριστικά που προκαλούν ερεθισμούς, όπως σπρέι φούρνου ή προϊόντα αφαιρέσεις λεκέδων.

• ΜΗ ΧΡΗΣΙΜΟΠΟΙΕΙΤΕ ΑΤΜΟΚΑΘΑΡΙΣΤΕΣ!!

Αφήστε την εστία να κρυώσει [μετά από κάθε χρήση] κι εν συνεχεία καθαρίστε την, αφαιρώντας υπολείμματα τροφής ή άλλους λεκέδες. Η ζάχαρη και γενικότερα τα τρόφιμα με υψηλή περιεκτικότητα σακχάρων θα πρέπει να καθαρίζονται άμεσα διότι μπορεί να καταστρέφουν την εστία μαγειρέματος. Το αλάτι, η ζάχαρη και η άμμος μπορεί να χαράξουν τη γυάλινη επιφάνεια [της συσκευής].

Για τον καθαρισμό της επιφάνειας των εστιών | κουζίνας ή ειδικά καθαριστικά (ακολουθήστε τις οδηγίες
χρησιμοποιήστε μαλακό πανί, απορροφητικό χαρτί | του Κατασκευαστή).

5. ΥΠΟΣΤΗΡΙΞΗ

ΥΠΗΡΕΣΙΑ ΥΠΟΣΤΗΡΙΞΗΣ

Σε περίπτωση προβλήματος δοκιμάστε να αποσυνδέσετε για μερικά δευτερόλεπτα την επιφάνεια μαγειρέματος από το ηλεκτρικό ρεύμα και έπειτα να την επανασυνδέσετε.

Εάν το πρόβλημα παραμένει, επικοινωνήστε με την τεχνική υποστήριξη.

Följ noga instruktionerna i denna handbok. Tillverkaren fransäger sig allt ansvar för eventuella funktionsfel, skador eller bränder som uppstår på apparaten på grund av att instruktionerna i denna handbok inte har respekterats. Apparaten är avsedd uteslutande för hushållsbruk, för tillagning av livsmedel. Andra typer av användning är inte tillåtet (t.ex. rumsuppvärmning). Tillverkaren fransäger sig allt ansvar för olämplig användning eller felaktiga inställningar av reglagen.

Apparatens utseende kan skilja sig från illustrationen i ritningarna i denna handbok men alla anvisningar för användning, underhåll och installation förblir desamma.

- Läs igenom instruktionerna noggrant: dessa tillhandahåller viktig information beträffande installation, användning och säkerhet.
- Utför inte elektriska ändringar på apparaten.
- Innan installation av apparaten påbörjas, kontrollera att inga skador har uppstått på komponenterna. Kontakta i annat fall återförsäljaren innan installationen utförs.
- Kontrollera att apparaten är intakt innan du går vidare med installationen. Kontakta i annat fall återförsäljaren innan installationen utförs.

: detaljer som är markerade med denna symbol kan köpas separat hos specialiserade återförsäljare.

*: detaljer som är markerade med denna symbol är valfria tillbehör som endast levereras på vissa modeller och kan köpas på webbsidorna www.elica.com och www.shop.elica.com.

1. SÄKERHET OCH FÖRORDNINGAR

ALLMÄN SÄKERHET

Obs! Följ instruktionerna nedan noga:

- Produkten måste vara bortkopplad från elnätet innan några installationsåtgärder utförs.
- Använd arbetshandskar för alla typer av installations- och underhållsmoment.
- Installation och underhåll ska utföras av en behörig tekniker i enlighet med tillverkarens instruktioner och i enlighet med gällande lokala säkerhetsföreskrifter.
- Använd endast de fästskruvar som medföljer produkten för installationen, eller köp lämpliga skruvar om de inte medföljer apparaten.
- Använd korrekt längd för skruvarna som identifieras i installationshandboken.
- Reparera eller byt inte ut någon del av produkten om det inte specifikt krävs i bruksanvisningen.
- Se upp så att inte barn leker med produkten
- Håll barn utom räckhåll och övervaka dem, eftersom de åtkomliga delarna blir mycket varma under användning.
- Produkten får användas av barn från 8 års ålder och av personer med nedsatt fysisk rörelseförmåga, sensorisk eller mental kapacitet, eller personer som saknar

erfarenhet och kännedom om produkten, under förutsättning att användandet övervakas eller instruktioner ges angående ett säkert användande av produkten samt att användaren är medveten om de risker som den medför.

- Produkten och åtkomliga delar blir upphettade i samband med användningen. Var därför uppmärksam och undvik att vidröra värmeelementen.
- Undvik att vidröra produktens värmeelement under och efter användningen.
- Undvik kontakt med trasor eller annat brandfarligt material tills apparatens alla komponenter har svalnat, risk för eldsvåda.
- Placera inte brandfarligt material på produkten eller i närheten av denna.
- Upphettat fett eller olja kan lätt fatta eld.
- Matlagning utan uppsikt med olja eller fett på spishällen kan medföra risker och orsaka bränder.
- Fritering ska göras under kontrollerade former för att undvika att den uppvärmda oljan fattar eld.
- Matlagning ska ske under uppsikt. Snabb matlagning ska ske under ständig uppsikt.
- Eldsvådor ska ALDRIG släckas med vatten. Stäng istället av produkten och kväv eldslågorna till exempel med ett lock eller en brandfilt.
- Undvik att vätskor kokar över, sänk därför värmen för att koka och värma vätskor.
- Lämna inte värmeelementen påslagna med tomma kastruller och stekpannor, eller utan kokkärl.
- Värm aldrig konservburkar som innehåller livsmedel utan att öppna burken: de kan explodera! Denna varning gäller alla typer av spishällar.
- Stäng av kokzonen när matlagningen har avslutats.
- Produkten är inte avsedd att kontrolleras med en utvärdig timer eller en extra fristående fjärrkontroll. Använd inte ångregörare, risk för elektriska stötar.
- Innan någon typ av rengörings- eller underhållsåtgärder utförs, ska produkten fränkopplas nätförsörjningen genom att kontakten dras ur eller huvudströmbrytaren kopplas från i bostaden.
- Rengöring och underhåll får utföras av barn endast om de är under uppsikt.
- Apparaten ska rengöras regelbundet både invändigt och utvärdigt (MINST EN GÅNG I MÅNADEN), iaktta i alla händelser vad som uttryckligen anges i underhållsinstruktionerna.
- Det är viktigt att spara denna handbok så att den när som helst är tillgänglig för framtida konsultationer. I händelse av försäljning, överlåtelse eller flytt ska handboken alltid följa med produkten.
- Det är viktigt att personer med hjärtstimulatorer och aktiva implantat kontrollerar att stimulatorn är kompatibel med produkten innan induktionshällen används.
- Om ytan är obalanserad, stäng av produkten för att undvika risk för elstöt
- Fara för brand: lägg inte föremål på kokplan.
- Placera aldrig metallföremål, såsom knivar, gafflar, skedar och lock på spishällens yta då de kan bli mycket heta.
- Viktigt: Stäng efter användning av spishällen med hjälp av kontrollpanelen, vilket innebär att kastrullensensor inte längre fungerar korrekt.
- Använd aldrig aluminiumfolie vid matlagningen och ställ aldrig produkter som har förpackats med aluminium direkt på spishällen. Aluminiumet riskerar att smälta och orsaka permanenta skador på produkten.
- En hög effekt som till exempel Booster-funktionen är inte lämplig för att värma vissa vätskor, till exempel frytroylja. En alltför hög värme kan utgöra fara. En lägre effekt är att födredra vid denna typ av matlagning.
- Kokkärlen måste placeras direkt på spishällen och mitt över kokzonen.

Andra föremål får under inga omständigheter föras in mellan kokkärlet och spishällen. ● Vid mycket höga temperaturer minskar produkten automatiskt effektivt på kokzonerna. ● Varning! När spishällen är på, kan åtkomliga delar på apparaten bli varma.

⚠ SÄKERHET FÖR ELANSLUTNING

● Koppla ur produkten från elnätet. ● Installationen ska utföras av behörig, erfaren personal som känner till gällande föreskrifter angående installation och säkerhet. ● Tillverkaren fransäger sig allt ansvar gentemot personer, djur och föremål om föreskrifterna i detta kapitel inte iakttas. ● Jordanslutning av produkten är obligatorisk enligt lag. ● Elkabeln ska vara tillräckligt lång för att ansluta den monterade produkten till elnätet när den är inbyggd i köksmöbeln. ● Elkabeln ska vara tillräckligt lång för att spishällen ska kunna tas ur bänkskivan. ● Använd inte grenuttag eller förlängningssladdar. ● Kontrollera att den spänning som anges på märkplåten, som är placerad på produktens undersida, överensstämmer med elnätets spänning i hemmet. ● Jordkabeln ska vara 2 cm längre än övriga kablar. ● Ingen del av kabeln får uppnå en temperatur som överskrider lokalens temperatur med 50°C. ● Produkten är avsedd att anslutas permanent till elnätet, av denna orsak ska anslutningen till det fasta nätet utföras via en allpölig brytare som överensstämmer med reglerna för installation, försäkrar en fullständig fränkoppling från nätet i förhållanden av kategori III för överspänning och som är lätt åtkomlig efter installation. ● Efter avslutad installation ska samtliga elektriska komponenter vara placerade så att de inte är tillgängliga för användaren. ● Varning! Anslut inte produkten till elnätet förrän installationen är helt klar. ● Innan apparaten ansluts till elnätet: kontrollera att spänningen och effekten som anges på märkplåten (placerad nedtill på produkten) överensstämmer med elnätets nätspänning och att anslutningskontakten är lämplig. I händelse av tvivel, kontakta en behörig elinstallatör.

● Om produkten inte är utrustad med en elkabel, använd en kabel med ett tvärsnitt på minst 2,5 mm² för en effekt på upp till 5500 Watt, medan ett tvärsnitt på minst 4 mm² behövs vid högre effekt.

● **Varning!** Utbyte av anslutningskabeln måste utföras av vår auktoriserade tekniska support eller av någon med liknande behörighet.

● **Varning!** Innan elnätet åter kopplas och det fungerar korrekt, kontrollera alltid att elkabeln monterats korrekt.

⚠ INSTALLATIONSSÄKERHET

● Såväl den elektriska som den mekaniska installationen måste utföras av behörig personal.

● **Innan installationen påbörjas:** Efter att du har packat upp produkten, kontrollera att den inte har skadats under transporten och kontakta vid problem återförsäljaren eller Kundtjänst innan du fortsätter med installationen. Kontrollera att den inköpta produkten har rätt mått för den valda installationsplatsen. Kontrollera om det finns tillbehör (som påsar med skruvar, garantier o.s.v.) som på grund av

transporten placeras inne i förpackningen. Ta i så fall ut och förvara dem på ett säkert ställe. Kontrollera dessutom att det finns ett eluttag i närheten av installationsplatsen.

● Förberedelse av köksmöbeln för inbyggnad:

● Utför all sågning av möbeln innan spishällen förs in och avlägsna noggrant sågspån och rester efter sågningen.

Det minsta avståndet mellan hällen och väggen ska vara åtminstone 50mm framtill, på minst 50mm sidledes och minst 500mm i förhållande till överskåpen.

OBS: i projekteringen av utrymmena ska indikationerna från spisens tillverkare iakttas.

● **Viktigt:** använd ett (S), temperaturbeständigt enkomponentstättningsmedel, upp till 250°. Innan installationen ska de bänkytor som ska limmas rengöras noggrant för att ta bort alla ämnen som skulle kunna motverka ett bra fäste (t.ex.: avstrykningsmedel, konserveringsmedel, fetter, olja, damm, rester av äldre tättningsbeläggningar osv.). Limmet ska fördelas enhetligt över hela ramens omkrets. Efter limningen ska du låta det torka i ungefär 24 timmar.

● **Varning!** Det kan uppstå elektriska risker om skruvar och fixeringsanordningar inte installeras enligt dessa instruktioner.

● **Obs.:** för en korrekt installation av produkten rekommenderar vi att rören tejpas med en tejp som har följande egenskaper: mjuk, elastisk PVC-film med ett akrylbaserat bindemedel, som uppfyller standarden IEC 60454; flamskyddsmedel; är mycket slitligt; tål temperaturväxlingar, kan användas vid låga temperaturer.

BORTSKAFFNING VID LIVSCYKELNS SLUT



Denna apparat är märkt i överensstämmelse med Europadirektivet 2012/19/EG - UK SI 2013 Nr.3113, Avfall av elektrisk och elektronisk utrustning (WEEE).

Se till att denna produkt bortscaffas på rätt sätt. Användaren bidrar till att förhindra potentiella negativa effekter för miljöö och hälsa. Symbolen på produkten, eller i medföljande dokumentation, visar att denna produkt inte får behandlas som vanligt hushållsavfall. Den ska i stället lämnas in på lämpligt uppsamlingscenter för återvinning av elektrisk och elektronisk utrustning. Produkten ska bortscaffas enligt lokala miljöbestämmelser för avfallshantering. För mer information om hantering, återanvändning och återvinning av denna produkt, var god kontakta lokala myndigheter, ortens hanteringstjänst för hushållsavfall eller butiken där produkten inhandlades.

FÖRORDNINGAR

Denna apparat, avsedd att komma i kontakt med livsmedel, uppfyller förordning (EG) nr.1935/2004 och har utformats, byggts och släppts ut på marknaden i enlighet med säkerhetskraven i "Lågspänningsdirektivet" 2014/35/EU, skyddskrav i "EMC"-direktivet 2014/30/EU.

2. ANVÄNDNING

Induktionshällens system grundar sig på det fysiska fenomenet med magnetisk induktion. Det här systemets grundläggande egenskap är att det överför energin från generatormotoren direkt till kastrullen.

Fördelar: Jämfört med en elektrisk spishäll är Induktionshällen: **Säkrare:** lägre temperatur på glasytan.

Snabbare: kortare tider för uppvärmning av mat. **Exaktare:** hällen reagerar omedelbart på dina kommandon.

Effektivare: 90 % av den upptagna energin förvandlas till värme. När kastrullen tas av hällen, bryts dessutom värmeöverföringen omedelbart vilket eliminerar onödig värmedispersion.

• Kokkärl



Använd endast kastruller som är märkta med denna symbol.

Viktigt:

för att undvika bestående skador på hällens yta ska följande kokkärl inte användas:

- kärl med botten som inte är helt plan;
- metallkärl med emaljbottnen;
- kärl med skrovlig botten, för att undvika att repa hällens yta;
- ställ aldrig kastruller eller stekpannor som är varma på ytan på hällens kontrollpanel.
- Inte alla kastruller som är lämpliga för induktionshällar arbetar på ett effektivt sätt på grund av att botten delvis utgörs av ferromagnetiskt material!! Vid inköp av kastruller eller stekpannor, kontrollera att:
 - botten är helt av ferromagnetiskt material. I annat fall sänks både effektiviteten för värmeöverföringen och dess enhetlighet, med temperaturer på stekpannans/kastrullens yta som inte är lämpliga för kokning.

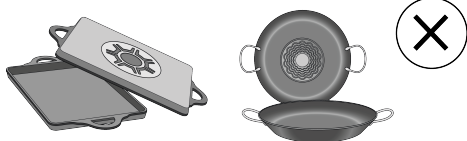

- Botten inte innehåller aluminium: kärlet värms inte och kanske inte igenkänns av induktorerna.

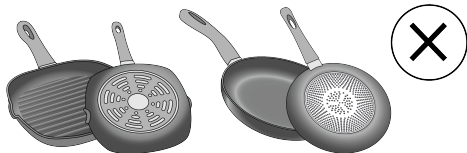

- Bottnar som inte är plana eller har skrovlig yta.
- Kontaktytan mellan induktor och kärl minskar och sänker dess effektivitet och försämrar matlagningssupplevelsen.

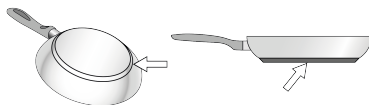

• Befintliga kokkärl

Kontrollera med en vanlig magnet om kastrullen innehåller järn. Kokkärl som inte är magnetiska är inte lämpliga för denna typ av matlagning. Även i detta fall gäller anvisningarna i föregående avsnitt.

• Lämplig bottendiameter

VIKTIGT: om kokkärlet inte har korrekta diametrar aktiveras inte kokzonen. För att se den minimala diametern på kokkärlet som ska användas på varje kokzon, se den illustrerade delen i manualen.

Observera: För att bibehålla tillagningsprestanda och produktens kvalitet, rekommenderar vi att inte använda induktionsadapterar.

• Energibesparing

Använd grytor och kokkärl som har en bottendiameter som är lika stor som kokzonen. Använd endast grytor och kokkärl med en flat botten. Använd om möjligt lock på kokkärlet under matlagningen. Koka grönsaker, potatis o.s.v. med en liten mängd vatten för att sänka tillagningstiden. Energiförbrukningen och tillagningstiden sänks ytterligare vid användning av tryckkokare. Placera grytan mitt på kokzonen som markerats på spishällen.

3. FUNKTION

KONTROLLPANEL

Kontrollpanel mod.603

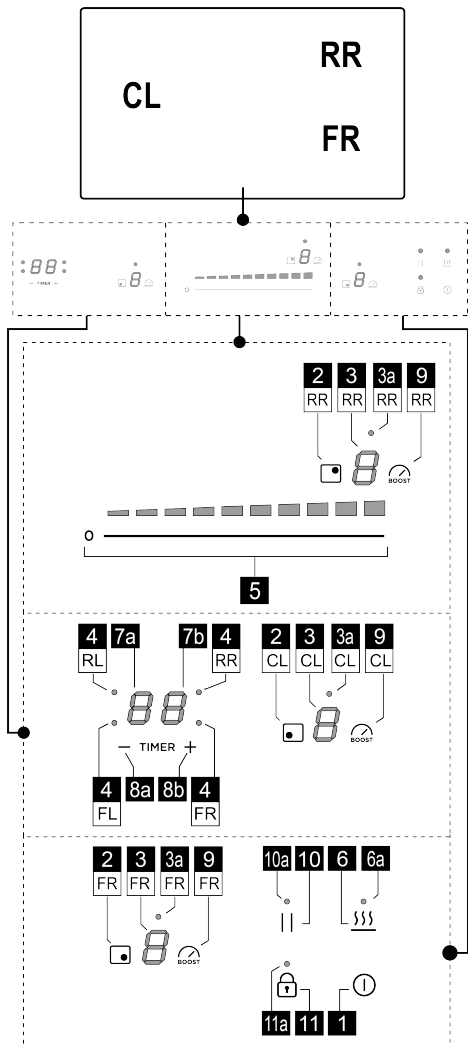

Kontrollpanel mod.604

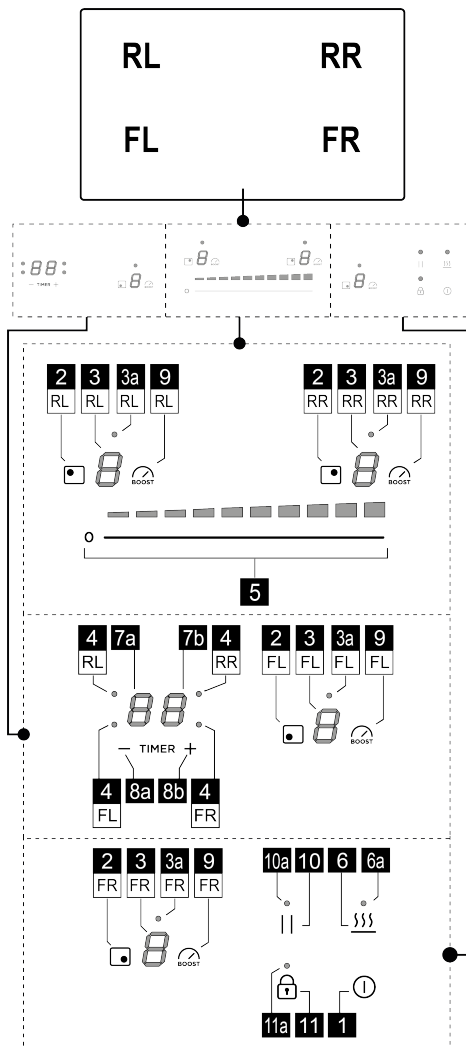



Funktion

- 1 PÅ/AV för spishäll
- 2 Knapp för val av kokzon
- 3 Display effektnivå kokzon
- 3a LED för zon aktivering av Bridge (finns endast på vissa modeller)
- 4 LED för timer kokzon
- 5 Ökning/minskning av effektnivå för kokning och hastighet (effekt) för frånluftssug

6	Aktivering Temperature Manager (Warming Function) (Temperaturhantering (Uppvärmningsfunktion))
6a	LED för aktivering av Temperaturhanterare (Uppvärmningsfunktion)
7a-7b	Display för timer kokzon
8a-8b	Ökning/Minskning Display Timer
9	Aktivering av effektbooster
10	Paus
10a	LED-lampa paus Aktiverad
11	Knapplås
11a	LED-lampa - Knapplås

DETTA BÖR DU VETA INNAN DU BÖRJAR

OBSERVERA: Efter den första anslutningen av produkten till elnätet, kräver spishällen en procedur för **UPPLÄSNING**. Gör så här:

Anslut matningsplanet; Tryck på **knappen**  (11) i någon sekund, **LED-lampan** (11a) släcks. Nu är det möjligt att slå på Hällen med knappen **ON/OFF**  (1).

Spishällens samtliga funktioner har designats i enlighet med mycket stränga säkerhetsnormer. Därför:

- **Vissa funktioner aktiveras inte, eller inaktiveras automatiskt när kokzonerna saknar kokkärl eller när dessa är felpacerade.**

- I andra fall inaktiveras de aktiverade funktionerna automatiskt efter några sekunder när den valda funktionen kräver en ytterligare inställning som uteblivit (t.ex.: "Slå på spishällen" utan "Val av kokzon" och "Arbetstemperatur", eller "Låsfunktion" eller "Timer").

Vänta tills displayen släcks innan du närmar dig kokzonen.

Varning! I det fall (till exempel) spishällen används under en lång tidsperiod kan avstängningen av kokzonen fördröjas på grund av restvärmen. På kokzonernas display

visas symbolen  som indikerar att avsvältningsfasen pågår. Vänta tills displayen släcks innan du närmar dig kokzonen.

HÄLLENS FUNKTIONER

• **Safe Activation (Aktivering av säkerhetsavstängning)**

Produkten aktiveras endast om det finns kokkärl på kokzonerna: uppvärmningsprocessen aktiveras inte eller avbryts om det inte finns några kastruller eller om de tas bort från hällen.

• **Pot Detector (Kokkärlsdetektor)**

Produkten avläser automatiskt närvaron av kokkärl på spishällen.

• **Safety Shut Down (Säkerhetsavstängning)**

Av säkerhetsskäl har varje kokzon en maximal funktionstid som beror på den inställda effektnivån.

• **Residual Heat Indicator (Indikatorlampa för restvärme)**

Om en eller flera av kokzonerna stängs av, signaleras kvarvarande restvärme med en lampa för motsvarande område på displayen, genom symbolen .

ANVÄNDNING AV SPISHÄLL

• **Påslagning**

Spishällen tänds då du vidrör knappen **ON/OFF**  (1).

Alla **displayer** (3) tänds och visar siffran noll .

För att stänga av hällen trycker du på knappen **ON/OFF**  (1).

Hällen slås av efter några sekunder om funktionerna inte aktiveras.

• **Aktivering av kokzoner**

Aktivering:

Tryck på **knappen** (2), som motsvarar önskad kokzon. **Displayen** (3) för den zonen förblir unik och lyser med stark intensitet.

Vidrör och glid med fingret över **fältet för val** (5), till höger för att öka och till vänster för att minska kokzonens effekt.

Inaktivering:

Gå in i den önskade kokzonens meny och tryck på en av **knapparna** (2), **Displayen** (3) till den zonen förblir unik och lyser med stark intensitet; **För effekten till Noll**, eller tryck igen på **knappen** (2) genom att hålla den intryckt i **någon sekund**.

• **Power Level Kokzoner**

Hällen är utrustad med **9 effektnivåer** Rör vid och glid med fingrarna längs **Valfältet** (5):

åt höger för att öka effektnivån;

åt vänster för att minska effektnivån.

Den inställda effektnivån visas på **displayen** (3) för den valda kokzonen.

• **Power Booster (effektbooster)**

Produkten är utrustad med en ytterligare **1 effektnivå**

(utöver nivån ) , vilken förblir aktiv i 10 minuter varefter den återgår till den föregående nivån.

Tryck på **knappen** (9) för att aktivera den. Effektboosternivån anges i **Displayen** (5).

• **key lock**

Knapplåset tillåter att blockera kokhällens inställningar, för att undvika ofrivilliga manipuleringar och lämna de redan

inställda funktionerna aktiverade. Den kan aktiveras både med hällen på och avstängd

Aktivering:

För att aktivera funktionen tryck på **knappen**  (11) i 2 sek.

Om hällen är avstängd: Med knapplåset aktivt går det inte att slå på.

Om hällen är på och minst en kokzon aktiv: knapplåset tillåter inte att aktivera funktionerna eller ändra de aktiva funktionerna, alla funktioner som redan är aktiva fortsätter att fungera.

Inaktivering:

För att inaktivera trycker du på **knappen**  (11) i 2 sek.

● **Temperature manager (Temperaturhanterare)**

Temperature Manager (Temperaturhanterare) är en kontrollfunktion som gör det möjligt att hålla värmen på en konstant temperatur och på en optimerad effektivnivå; idealisk för att hålla färdiglagad mat varm.

Aktivering:

Aktivera den önskade kokzonen och tryck sedan på **knappen (6)**; på displayen för **valfältet (5)** tänds LED-lampan för effektivnivå 1 (med låg intensitet).

Inaktivera:

tryck på **knappen (6)**

Anm.: det går att aktivera funktionen även i zoner med BRIDGE aktiv (för modeller som har denna funktion).

● **Automatic Heat UP (Automatisk uppvärmning)**

Funktionen Automatic Heat UP (automatisk uppvärmning) gör det möjligt att nå den inställda effekten snabbare. Fördelen med denna funktion är en snabbare tillagning, men utan risk att bränna vid livsmedlen, eftersom temperaturen inte överskrider den inställda nivån. Denna

funktionen är tillgänglig för effektivnivåer från  till .

Aktivering:

Välj **knappen (2)** för zonen du vill använda och glid sedan med fingret i **valfältet (5)** för att aktivera zonen. Tryck nu på **valfältet (5)** i önskad effektzon i 3 sekunder.

På **displayen (3)** till den zonen, visas symbolen  växelvis med den inställda effekten.

Genom att öka effektivnivån i kokzonen, förblir funktionen Automatic Heat Up (automatisk uppvärmning), aktiv med den nya temperaturinställningen;

Obs: Denna funktionen kan aktiveras på flera zoner samtidigt.

Inaktivera:

Välj **knappen (2)** för zonen där du vill inaktivera Automatic heat Up, och minska effektivnivån i kokzonen.

● **Paus**

Pausfunktionen tillåter att avbryta vilken som helst

aktiverad funktion på hällen och föra effektivnivån till noll.

Aktivering:

• tryck på **knappen**  (10) så tänds LED-lampan (10a).

Inaktivera:

• tryck på **knappen**  (10) i någon sekund.

Med inaktiveringen återupptar hällen funktionen med de inställningar som utförts före pausen.

Obs: om Pausfunktionen inte inaktiveras inom 10 minuter så stängs hällen av automatiskt.

● **Timer för Kokzoner**

Funktionen Timer Cooking zones (Timer kokzoner) är en nedräkning som kan ställas in. Även samtidigt, på varje kokzon. Vid slutet av den inställda tiden stängs kokzonerna automatiskt av och användaren meddelas av den där för avsedda ljudsignalen.

Aktivering:

Obs: denna timer kan startas endast om kokzonen har aktiverats med en effekt annorlunda än noll.

Efter att ha aktiverat den önskade kokzonen **knapp (2)**, trycker du på **knappen (8a)**

aktiveras **displayen (7a+7b)** och det kommer att var möjligt att programmera timern.

För att öka eller minska tiden används **knapparna (8a)** och **(8b)**.

Tiden uttrycks i minuter och kan ställas in till max **99** minuter. Den sista minuten visas i sekunder.

Om du önskar, upprepar du åtgärden för flera kokzoner.

Varje kokzon kan ställas in med en annan timer; på **displayen (7a+7b)** visas nedräkningen för den valda kokzonen vid det tillfället.

Obs: Efter att ha aktiverat Bridge-zonen (finns endast för någon modell) går det att starta timern även för den zonen.

Inaktivera:

För tidigarelagd avstängning av timern väljs kokzonen **knapp (2)** tryck på **knappen (8a)** tills timern når noll. Timern inaktiveras.

● **Power Limitation (Effektbegränsning)**

Funktionen Power Limitation (effektbegränsning) gör det möjligt att konfigurera produktens funktion och begränsa den maximala upptagningen samt reglera upptagningseffekt i alla aktiva kokzoner, så att spishällens totala upptagningseffekt inte överstiger maxnivån för den inställda upptagningen.

Den förbestämda gränsen för max effekt på spishällen är 7200W. Pekkontrollen kan inkludera en meny för att konfigurera effektgränsen.

effektgräns. Om alternativet begärs, kan effektgränsen reduceras av användaren till 6000W, 3500W eller 2800W.

Anm.: denna åtgärd ska utföras de första 30 sekunderna från anslutningen av induktionshällen till

eltillförseln, med hällen frigjord men inte på.

För att gå in i menyn parameterhantering:

Avbryt matningen av Hällen, vänta några sekunder och anslut Hällen till eltillförseln igen. FRIGÖR hällen genom att











hålla knappen intryckt i någon sekund 

Tryck samtidigt på **knapparna (8a)+(8b)+(10)** i någon sekund. På **displayen (3FL)** visas den första siffran för effektvärdet, På **displayen (3FR)** visas den andra siffran, t.ex. 7200W: (3FL)=7 (3FR)=2.

För att ställa in en ny parameter:

Tryck på **knapparna (8a) eller (8b)** för att gå till andra värden. När den önskade effekten uppnåtts, spara inställningen genom att samtidigt trycka på **knapparna (8a)+(8b)+(10)+(11)**.

EFFEKTABELL

Effektnivå	Typ av matlagning	Användning (beroende på erfarenhet och tillagningsvanor)
Maxeffekt	 Snabb uppvärmning	Höj snabb matens temperatur till snabb kokning i fall av vatten eller värm snabbt upp tillagningsvätskor
	 Fritering – kokning	bryn, påbörja tillagning, steka frysta produkter, koka upp snabbt
Hög effekt	 Bryning – stekning – kokning – grillning	stek, låt koka kraftigt, koka och grilla (för kort tid, 5-10 minuter)
	 Bryning – kokning – stuvning – stekning – grillning	stek, låt koka på svag värme, koka och grilla (för medellång tid, 10-20 minuter), förvärm tillbehör
Medeffekt	 Kokning – stuvning – stekning – griljering	stuvning, försiktig kokning, kokning (under lång tid), omrörning av pasta
	 Kokning - sjudning – redning – omrörning	längre kokningar (ris, såser, ugnstekar, fisk) med vätska för tillagning (t.ex: vatten, vin, buljong, mjölk), omrörning av pasta
	 Kokning - sjudning – redning – omrörning	längre kokningar (mindre volym per liter: ris, såser, ugnstekar, fisk) med tillagningsvätska (t.ex.: vatten, vin, buljong, mjölk)
Låg effekt	 Smältning – upptining – varmhållning – omrörning	smälta smör, försiktigt smälta choklad, och tina små produkter
	 Smältning – upptining – varmhållning – omrörning	Hålla små matportioner som just tillagats varma eller hålla serveringsfat varma och röra ihop/laga risotto
OFF	 Uppställningsplats	Spishällen står på Standby eller är avstängd (restvärme kan förekomma vilket indikeras med H-L-O)

4. UNDERHÅLL

Varning! Innan någon typ av rengörings- eller underhållsinslag inleds måste du kontrollera att kokzonerna är avstängda och restvärmeindikatorn är släckt.

UNDERHÅLL AV SPISHÄLL

• Rengöring av induktionshällen

Spishällen ska rengöras efter varje användning.

Viktigt:

- Använd inte svampar med slipeffekt eller skurbollar. De

kan med tiden nöta och skada glaset.

- Använd inte irriterande kemiska rengöringsprodukter, som sprayer för ugnrensning eller fläckborttagningsmedel.

• ANVÄND INTE ÅNGRENGÖRARE!!!

Låt spishällen svalna efter varje användningstillfälle och rengör den därefter från matrester och fläckar på grund av överkok. Socker och sockerhaltiga livsmedel skadar spishällen och ska därför avlägsnas omedelbart. Salt, socker och sand kan orsaka repor på glasytan. Använd en mjuk trasa, hushållspapper eller särskilda rengöringsmedel för spishällar (följ Tillverkarens instruktioner).

5. ASSISTANS

SERVICEKONTOR

Vid förekomst av fel försök koppla från hällen från eltillförseln i någon sekund, och koppla den sedan igen. Om felet kvarstår, kontakta kundtjänst.

Noudata tarkasti tässä ohjekirjassa annettuja ohjeita. Valmistaja ei vastaa ohjekirjassa annettujen ohjeiden noudattamatta jättämisestä laitteelle aiheutuneista haitoista, vahingoista tai tulipaloista. Laite on tarkoitettu ainoastaan elintarvikkeiden kypsennykseen keitälouduksessa. Mikä tahansa muu käyttö (esimerkiksi huoneen lämmittäminen) on kielletty. Valmistaja ei vastaa väärästä tai ohjeiden vastaisesta käytöstä aiheutuvista vahingoista.

Laite saattaa olla erinäköinen kuin käyttöohjeen kuvissa näkyvä malli. Käytön, asennuksen ja huollon ohjeet ovat kuitenkin samat.

- Lue käyttöohjeet huolellisesti: ne sisältävät tärkeää tietoa laitteen asennuksesta, käytöstä ja turvallisuudesta.
- Älä tee muutoksia laitteen sähköliittäntöihin.
- Ennen laitteen asennusta tarkista, että kaikki osat ovat ehjiä. Jos laitteessa on viallisia osia, ota yhteys jälleenmyyjään ja keskeytä asennus.
- Tarkista laitteen eheys ennen kuin asennukseen ryhdytään. Jos laitteessa on viallisia osia, ota yhteys jälleenmyyjään ja keskeytä asennus.

 : osat, joissa on tämä symboli, voidaan ostaa erikseen erikoistuneista jälleenmyymälöistä.

* : osat, joissa on tämä symboli, ovat valinnaisia lisävarusteita, jotka toimitetaan vain joitakin malleja varten ja jotka voidaan ostaa sivustoilla www.elica.com ja www.shop.elica.com.

1. TURVALLISUUS JA MÄÄRÄYKSET

YLEINEN TURVALLISUUS

Varoitus! Noudata huolellisesti seuraavia ohjeita:

- Tuote tulee kytkeä irti sähkövirrasta ennen mitään asennustoimenpidettä.
- Kaikkien asennukseen ja huoltoon liittyvien toimenpiteiden aikana suojaa kädet työkasineilla.
- Asennuksen tai huollon saa suorittaa vain ammattitaitoinen asentaja valmistajan ohjeiden ja voimassa olevien paikallisten turvallisuusmääräysten mukaisesti.
- Käytä ainoastaan tuotteen mukana toimitettuja kiinnitysruuveja asennuksessa. Jos niitä ei ole toimitettu, hanki vastaavia ruuveja.
- Käytä pituudeltaan oikean kokoisia ruuveja, jotka on osoitettu asennusohjeessa.
- Älä korjaa tai vaihda mitään tuotteen osaa, ellei ohjekirjassa nimenomaan neuvota tekemään niin.
- On varottava, etteivät lapset pääse leikkimään tuotteella.
- Lapset on paras pitää turvallisen välimatkan päässä, sillä tuotteen kosketettavissa olevat osat voivat kuumentua rajusti käytön aikana.
- Tuotteen käyttö on sallittu vähintään 8-vuotiaalle lapsille ja sellaisille henkilöille, joiden fyysinen, aisteihin liittyvä tai henkinen toimintakyky on rajoittunut tai joilla ei ole kokemusta tai tietoa tuotteen käytöstä sillä ehdolla, että heitä valvotaan ja opastetaan

tuotteen turvalliseen käyttöön liittyen ja että he tuntevat sen käyttöön liittyvät vaarat.

- Tuote ja sen kosketettavissa olevat osat kuumentuvat käytön aikana. Varo kuumemasta kuumeneviin osiin.
- Älä koske tuotteen lämpövästuksiin käytön aikana tai sen jälkeen.
- Vältä kosketusta liinoihin tai muihin syttyviin materiaaleihin, kunnes kaikki tuotteen osat ovat jäähtyneet riittävästi, tulipalon vaara.
- Älä laita tulenarkoja materiaaleja tuotteen päälle tai sen läheisyyteen.
- Ylikuumentunut rasva tai öljy syttyy helposti palamaan.
- Rasvassa tai öljyssä kypsentyminen keittotasolla ilman valvontaa voi olla vaarallista ja aiheuttaa tulipalovaaran.
- Friteerausta on valvottava jatkuvasti, jotta voidaan välttää ylikuumentuneen öljyn syttyminen.
- Älä jätä keittotasoa toimimaan ilman valvontaa. Nopeaa kypsennystä on valvottava koko ajan.
- **ÄLÄ KOSKAAN** yritä sammuttaa tulipaloa vedellä. Kytke sen sijaan tuote irti sähköverkosta ja peitä liekit esimerkiksi kannella tai sammutushuovalla.
- Vältä nesteiden ylikiehumista. Kun keitit tai lämmität nesteitä, alenna lämpöä.
- Älä jätä keittotasoa päälle käyttämättömänä, äläkä myöskään jätä tyhjiä keittoastioita kuumalle keittotasolle.
- Älä koskaan lämmitä ruokaa sisältävää suljettua peltitölkkiä tai säilykepurkkia: se voi räjähtää! Tämä varoitus koskee kaikkia keittotasomalleja.
- Kun kypsennys on valmis, sammuta siihen liittyvä keittoalue.
- Tuote ei ole tarkoitettu käytettäväksi ulkopuolisen ajastimen tai erillisen kauko-ohjauksen kanssa. Älä käytä höyrypuhdistuslaitteita, sähköiskuvaara.
- Ennen huoltotoimenpiteiden aloittamista kytke laite irti sähköverkosta irrottamalla pistoke tai kytkemällä huoneiston pääkatkaisin pois päältä.
- Lapset eivät saa suorittaa puhdistusta ja huoltoa ilman valvontaa.
- Tuote tulee puhdistaa usein sekä sisä- että ulkopuolelta (VÄHINTÄÄN KERRAN KUUKAUDESSA), noudattamalla joka tapauksessa huolto-ohjeessa nimenomaisesti annettuja aikoja.
- On tärkeää säilyttää tätä ohjekirjaa tulevaa tarvetta varten. Mikäli laite myydään tai luovutetaan uudelle omistajalle tai jos laitteen käyttäjä muuttaa, on varmistettava, että ohjekirja kulkee laitteen mukana.

- Sydämentahdistimien ja aktiivisten implanttien käyttäjien on tarkistettava, että tahdistin on yhteensopiva tuotteen kanssa ennen tuotteen käyttöönottoa.
- Jos pinnassa on säröjä, sammuta tuote sähköiskuvaaran välttämiseksi.
- Tulipalovaara: älä laita mitään keittotason pintoihin päälle.
- Älä laita metalliosia, kuten veitsiä, haarukoita, lusikoita ja kansia keittotasolle, sillä ne saattavat ylikuumentua.
- Tärkeää: Kytke keittotasoa pois päältä käytön jälkeen sen omasta kytkimestä. Älä luota puuttuvista kattiloista kertoviin merkkivaloihin.
- Älä käytä kypsennyksessä koskaan alumiinifoliota äläkä aseta tasolle koskaan suoraan alumiiniin käärittäjä tuotteita. Alumiiniin sulaminen vaurioittaa tuotteen korjauskelvottomaksi.
- Korkean tehon käyttö, kuten Booster-toiminto, ei sovellu joidenkkin nesteiden, kuten friteerausöljyn, kuumentamiseen. Liiallinen kuumuus voi olla vaarallista. Näissä tapauksissa on suositeltavaa käyttää pienempää tehoa.
- Keittoastiat tulee asettaa keittotasolle, ja niiden on oltava tason keskellä. Älä missään tapauksessa aseta muita esineitä kattilan ja keittotason väliin.
- Korkeissa lämpötiloissa tuote vähentää keittoalueiden tehoa automaattisesti.

Varoitus! Kun keittotaso on toiminnassa, laitteen kosketettavat osat voivat tulla kuumiksi.

TURVALLISUUS SÄHKÖLIITÄNTÄÄ VARTEN

● Kytke tuote irti sähköverkosta. ● Laitteen asennuksen saa suorittaa ainoastaan ammattitaitoinen sähköasentaja, joka tuntee voimassa olevat asennusta ja turvallisuutta koskevat määräykset. ● Valmistaja ei vastaa minkäänlaisista ihmisille, eläimille tai omaisuudelle aiheutuneista vahingoista, jos vahinkoon on syynä näiden määräysten noudattamisen laiminlyöminen. ● Tuote tulee maadoittaa lain mukaisesti. ● Virtajohdon tulee olla riittävän pitkä, jotta kalusteeseen upotettu laite voidaan kytkeä sähkövirtaan. ● Virtajohdon on oltava riittävän pitkä, jotta keittotaso voidaan poistaa tytäsoilta. ● Älä käytä monopistorasioita tai jatkojohtoja. ● Varmista, että tuotteen pohjassa olevaan arvokilpeen merkitty jännite vastaa asuntosi jännitettä. ● Maadoitussähköjohdon tulee olla 2 cm pidempi kuin muut johdot. ● Kaapelin lämpötila ei saa ylittää missään kohdassa 50°C ympäristön lämpötilaa. ● Tuote on tarkoitettu liitettäväksi pysyvästi sähköverkkoon. Tästä syystä suoritetaan liitäntä kiinteään verkkoon asennussääntöjen mukaan moninapaisella kytkimellä, joka takaa täydellisen katkaisun verkosta ylijänniteluokan III olosuhteissa ja johon pääsee helposti käsiksi asennuksen jälkeen. ● Kun asennus on tehty, sähköosat eivät saa enää olla käyttäjän ulottuvilla. ● Varoitus! Älä liitä tuotetta sähköverkkoon ennen kuin asennus on suoritettu kokonaan. ● Ennen kuin laite kytketään sähköverkkoon, tarkista tuotekilvestä (joka sijaitsee tuotteen alaosassa), että sähköverkon jännite ja teho soveltuvat tuotteeseen, ja varmista liitäntäpistorasian soveltuvuus. Epäselvissä tapauksissa ota yhteyttä pätevään sähköasentajaan.

● Mikäli tuotteen mukana ei ole toimitettu kaapelia, käytä kaapelia, jonka poikkileikkaus on vähintään 2,5 mm² tehoille 5500 Watt. Tämän ylittävälle tehoille sen tulee olla vähintään 4 mm².

● **Varoitus!** Liitäntäjohdon saa vaihtaa ainoastaan valtuutettu tekninen huoltopalvelu tai henkilö, jolla on vastaava pätevyys.

● **Varoitus!** Tarkista aina, että virtajohto on asennettu oikealla tavalla ennen kuin yhdistät laitteen sähköverkkoon, ja tarkista että se toimii oikein.

ASENNUSTURVALLISUUS

● Sähkö- ja mekaanisen asennuksen saa tehdä ainoastaan asiantunteva henkilö.

● **Ennen asennuksen aloittamista:** Kun tuote on purettu, varmista, että se ei ole vaurioitunut kuljetuksen aikana. Jos ongelmia on, ota yhteyttä jälleenmyyjään tai huollon asiakaspalveluun ennen asennuksen tekemistä. Tarkista, että hankitun tuotteen mitat soveltuvat valittuun asennusalueeseen. Tarkista, että pakkauksen sisällä ei ole (kuljetusyöstä) lisämateriaalia (esim. ruuvipusseja, takuita jne). Jos niitä on, ne tulee poistaa ja säilyttää. Tarkista lisäksi, että asennusalueen lähellä on pistorasia

● Uputuskalusteen valmistelu asennusta varten:

• Tee kaikki kalusteen leikkaustoimenpiteet ennen keittotason asennusta ja poista lastut tai sahanpurut huolellisesti.

Keittotason ja seinän välillä tulee olla vähintään 50mm tilaa edessä, vähintään 50mm tilaa sivulla ja vähintään 500mm ylähylyihin.

Huom.: tilojen suunnittelussa tulee noudattaa keittiön valmistajan ohjeita.

• **Tärkeää:** käytä yksikomponenttista liima- ja tiivisteainetta (S), joka kestää 250°C:n lämpötilan; ennen asennusta liimattavat pinnat tulee puhdistaa huolellisesti ja kaikki tarttumista haittaavat aineet tulee poistaa (esim. irotusaineet, säilytysaineet, öljy, pöly, vanhat liimajäämät tms.). Liima-aine tulee levittää tasaisesti koko kehyksen ympärillä olevalle alueelle; anna liima-aineen kuivua noin 24 tunnin ajan liimauksen jälkeen.

● **Varoitus!** Jos ruuveja ja kiinnitystarvikkeita ei ole asennettu ohjeiden mukaisesti, olemassa on sähköiskun vaara.

● **Huomio:** tuotteen oikeaoppista asennusta varten suosituksena on teipata putket teipillä, jonka ominaisuudet ovat seuraavat: joustava kalvo pehmeästä PVC:stä; akryylijohjain liima-aine, vastaa standardia DIN EN 60454; palonsuoja-aine; erinomainen vanhenemisenkestävyys, kestää lämpötilavaihteluita, voidaan käyttää alhaisessa lämpötilassa.

HÄVITTÄMINEN KÄYTTÖÄN PÄÄTTEEKSI



Tämä laite on merkitty Euroopan direktiivin 2012/19/EY mukaisesti - UK SI 2013 No.3113, Waste Electrical and Electronic Equipment (WEEE).

Varmista, että tämä tuote hävitetään oikeaoppisesti. Käyttäjä huolehtii siitä, että ympäristölle ja terveydelle ei koidu mahdollisia seurauksia. Symboli tuotteessa tai tuotteen mukana toimitetuissa asiakirjoissa osoittaa, että tätä tuotetta ei tule käsitellä tavallisena kotitalousjätteenä vaan se tulee toimittaa sopivaan keräyspisteeseen, jossa sähkö- ja elektroniikkalaitteet kierrätetään. Hävitä laite noudattamalla paikkakuntasi jätehuoltoa koskevia sääntöjä. Jos tahdot lisätietoja laitteen keräyksestä, käsittelystä ja kierrätyksestä, ota yhteys paikkakuntasi jätehuoltoon, talousjätteiden keräyspisteeseen tai liikkeeseen, josta laite on hankittu.

MÄÄRÄYKSET

Tämä laite on tarkoitettu kosketuksiin elintarvikkeiden kanssa: se vastaa asetusta (EY) n:o 1935/2004 ja se on suunniteltu, valmistettu ja tuotu markkinoille noudattaen pienjännitedirektiivin 2014/35/UE turvallisuusvaatimuksia sekä EMC-direktiivin 2014/30/EU suojavaatimuksia.

2. KÄYTTÖ

Induktioperiaate perustuu fyysiseen magneettivuon theysilmiöön. Pääasiallisesti tämä ilmiö mahdollistaa lämmittävän energian suoran siirtymisen generaattorista

keittoastiaan.

Edut: Sähköliesiin verrattuna induktiotaso on:

Turvallisempi: lasipinnan lämpötila on alhaisempi.

Nopeampi: ruokien lämmitysajat ovat lyhyemmät.

Tarkempi: taso reagoi välittömästi annettuihin ohjauksiin.

Tehokkaampi: 90 % saadusta energiasta muuttuu lämmöksi. Lisäksi kun kattila on poistettu tasolta, lämmön siirto keskeytyy välittömästi estäen turhaa lämmönhukkaa.

● Keittoastiat



Käytä vain kattiloita, joissa on tämä symboli.

Tärkeää:

Keittotason vahingoittumisen estämiseksi älä käytä:

- keittoastioita, joiden pohja on epätasainen;
- metallisia keittoastioita, joiden pohja on emaloitu;
- keittoastioita, joiden pohja on naarmuuntunut, näin keittotason pinta ei naarmuunnu;
- älä koskaan laita kuumia kattiloita tai pannuja keittotason käyttöpaneelin päälle.
- Kaikki induktiokäyttöön soveltuvat kattilat eivät toimi tehokkaasti, sillä niiden pohjat on valmistettu vain osittain ferromagneettisesta materiaalista! Kattiloiden tai paistinpannujen ostovaiheessa kannattaa tarkistaa, että
- Pohja on valmistettu kokonaan ferromagneettisesta materiaalista. Päinvastaisessa tapauksessa sekä lämmön välitystehtävyys että tasaisuus heikkenevät, eikä paistinpannun/kattilan pinnan lämpötila sovellu kypsennykseen

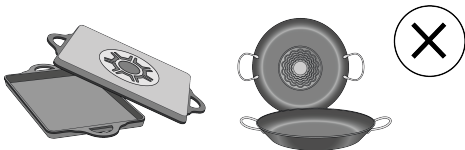

• Pohja ei sisällä alumiinia: astia ei lämpene eivätkä induktori välttämättä tunnista sitä.

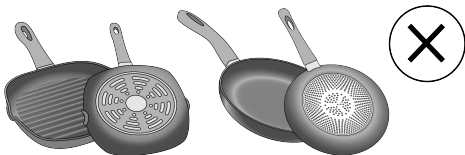

- Pohjat eivät tasaisia tai pinta naarmuuntunut.
- Vähentävät kosketuspintaa induktorin ja astian välillä, jolloin tehokkuus heikkenee ja kypsennystulos samoin.

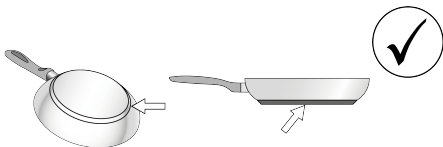

● Entisten kattiloiden tarkistaminen

Pienellä magneetilla voit helposti tarkistaa onko keittoastiasi magnetoituva. Kattilat eivät ole sopivia, ellei magneetti havaitse niitä. Tässäkin tapauksessa edellisen

kappaleen ohjeet pätevät.

● Keittoastian pohjan suositeltavat läpimitat

TÄRKEÄÄ: Keittoalueet eivät kytkeydy toimintaan, jos kattilat eivät ole oikean kokoisia. Jos tahdot nähdä kullakin alueella käytettävän kattilan vähimmäishalkaisijan, tutustu tämän oppaan kuvaosioon.

Varoitus: Kypsennyksen suorituskyvyn ja tuotteen laadun ylläpitämiseksi induktioadaptoreiden käyttöä EI suositella.

● Energian säästö

Käytä pannuja ja kattiloita, joiden pohjan läpimitat vastaa keittoalueen läpimittaa. Käytä ainoastaan kattiloita ja pannuja, joiden pohja on tasainen; - Jos mahdollista, pidä kansi kattiloiden päällä kypsennyksen ajan. Kypsennä vihanneksia, perunoita jne. pienellä määrällä vettä keittoajan vähentämiseksi. Käytä painekattilaa, sillä se vähentää energian kulutusta ja kypsennysaikaa entisestään. Aseta kattila tasoon piirrety keittoalueen keskelle.

3. TOIMINTA

OHJAUSPANEELI

Ohjauspaneeli, malli 603

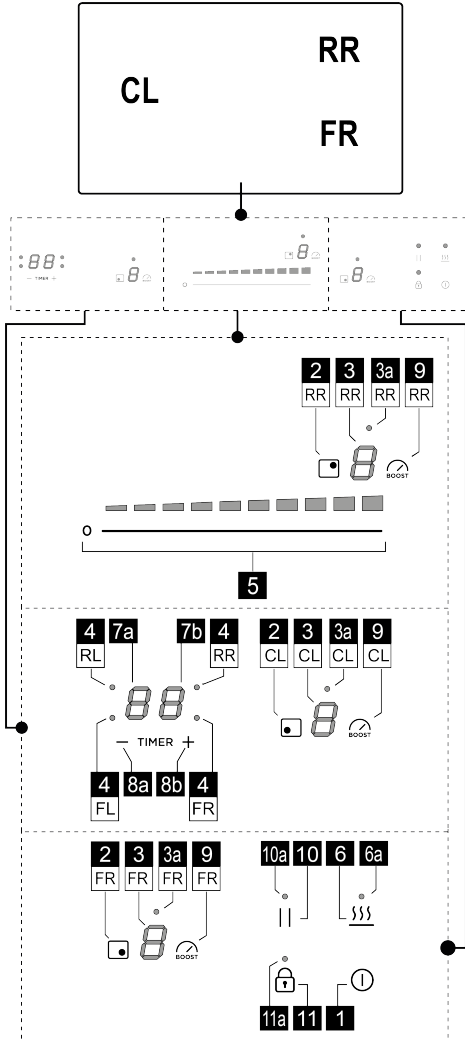

Ohjauspaneeli mal.604

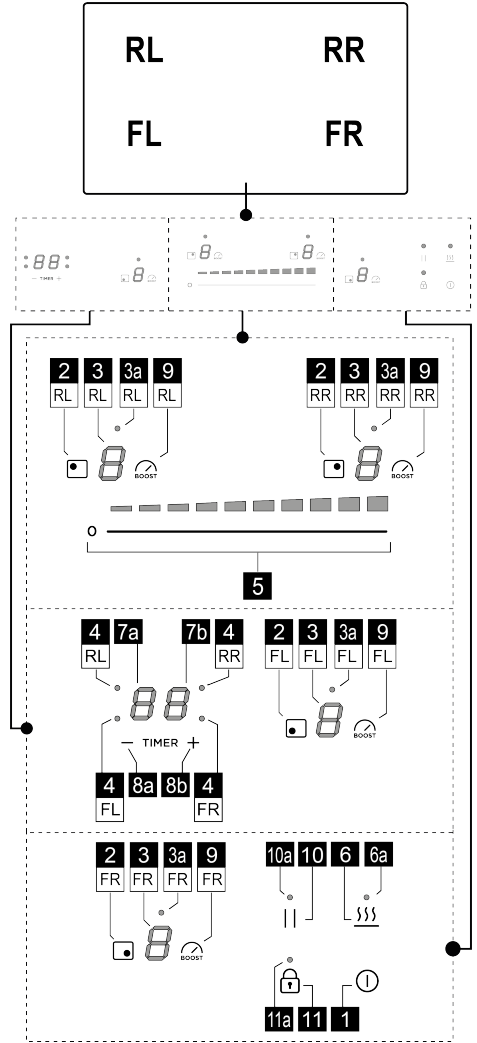

Toiminto

- 1 Keittotason ON/OFF-painike
- 2 Keittoalueen valintanäppäin
- 3 Keittoalueen tehotason näyttö
- 3a Bridgen päälle kytkennän alueen LED (vain joissakin malleissa)
- 4 Keittoalueen ajastimen LED
- 5 Imunopeuden (tehon) ja keittotehon lisäys/vähennys

6	Temperature Manager (Warming Function) (Lämpötilanhallinta, lämmitystoiminto) -toiminnon käyttöönotto
6a	LED Temperature Manager (Warming Function) (Lämpötilanhallinta, lämmitystoiminto) -toiminnon käyttöönoton LED
7a-7b	Keittoalueen ajastimen näyttö
8a-8b	Ajastinnäytön lisääminen/vähentyminen
9	Power Boosterin kytkeminen päälle
10	Tauko
10a	LED-valon tauko päällä
11	Key Lock (näppäinten lukitus)
11a	LED-valo - Key Lock (näppäinten lukitus)

HYVÄ TIETÄÄ ENNEN KÄYTÖN ALOITTAMISTA

VAROITUS: Kun tuote on liitetty sähköverkkoon ensimmäisen kerran, taso edellyttää LUKITUKSEN VAPAUTUKSEN menettelyä. Toimi seuraavasti:

Liitä taso virransyöttöön; paina **näppäintä** (11) ja pidä sitä painettuna muutaman sekunnin ajan, jolloin **LED (11a)** sammuu. Nyt voidaan laittaa taso päälle näppäimestä **ON/OFF** (1).

Kaikki keittotason toiminnot on suunniteltu tiukimpien turvallisuusmääräysten mukaisesti. Tästä johtuen:

- **Tietyt toiminnot eivät käynnisty, tai ne menevät automaattisesti pois päältä, jos liedellä ei ole kattiloita tai jos kattilat eivät ole kunnolla paikoillaan.**
- Muussa tapauksessa käynnistetyt toiminnot menevät automaattisesti pois päältä muutama sekunti sen jälkeen kun valittu toiminto olisi säädettävä uudestaan (esimerkiksi: "Keittotason kytkeminen toimintaan" jos ei ole valittu "Valitse keittoalue" ja "Käyttölämpötila" tai "Lock-toiminto" tai "Timer").

Odota, että näyttö sammuu ennen kuin kosket keittoalueeseen.

Varoitus! (Esimerkiksi) pitkäaikaisen käytön jälkeen keittoalueen merkkivalo ei sammuu heti, koska alue ei ole

vielä jäähtynyt; keittoalueiden näytöllä näkyy symboli "H", joka ilmoittaa tästä vaiheesta. Odota, että näyttö sammuu ennen kuin kosket keittoalueeseen.

KEITTOTASON OMINAISUUDET

• **Safe Activation (turvallinen aktivointi)**

Tuote kytkeytyy päälle vain jos keittotasolla on kattiloita: lämmitysmenetelmä ei käynnisty tai se keskeytyy jos kattiloita ei ole paikalla tai ne poistetaan.

• **Pot Detector (kattilan tunnistus)**

Tuote havaitsee kattilat automaattisesti keittoalueilla.

• **Safety Shut Down (turvallinen sammutus)**

Turvallisuussyistä jokaisella keittoalueella on maksimaalinen toiminta-aika, joka riippuu asetetusta tehotasosta.

• **Residual Heat Indicator (jäljellä olevan lämmön ilmaisin)**

Kun yksi tai useampi keittoalue sammutetaan, jäljelle jäävästä lämpötilasta ilmoitetaan vastaavan keittotasolla

symbolin "H" avulla.

KEITTOTASON KÄYTTÖ

• **Käynnisty**

Keittotaso laitetaan päälle koskemalla näppäintä **ON/OFF**

(1). Kaikki **näytöt (3)** syttyvät ja näkyy nolla **0**.

Tason sammuttamiseksi paina näppäintä **ON/OFF** (1).

Taso sammuu muutaman sekunnin kuluttua, jos toimintoja ei kytketä päälle.

• **Keittoalueiden kytkeminen päälle**

Toiminnon kytkeminen päälle:

Paina **näppäintä (2)**, joka vastaa haluamaasi keittoaluetta. Kyseisen alueen **näyttö (3)** pysyy ainoana voimakkaasti valaistuna.

Kosketa **valintapalkkia (5)** yhdellä sormella ja liu'uta oikealle lisätäksesi keittoalueen tehoa ja vasemmalle sen vähentämiseksi.

Kytkeminen pois päältä:

Siirry haluamasi keittoalueen valikkoon ja paina yhtä **näppäimistä (2)**: kyseisen alueen **näyttö (3)** pysyy ainoana voimakkaasti valaistuna. **Nollaa teho** tai paina uudelleen **näppäintä (2)** ja pidä sitä painettuna **muutaman sekunnin ajan**.

• **Keittoalueiden Power Level**

Tasossa on **9 tehotasoa**. Kosketa ja liu'uta sormilla **Valintapalkkia (5)**:

oikealle tehotason lisäämiseksi;

vasemmalle tehotason vähentämiseksi.

Asetettu tehotaso näkyy valitun keittoalueen **näytössä (3)**.

• **Power Booster (tehon lisäys)**

Tuote on varustettu ylimääräisellä **1 tehotasolla** (tason **9** lisäksi), joka jää päälle 10 minuutiksi, minkä jälkeen teho palaa aiemmin käytössä olleelle tehotasolle.

Paina **näppäintä (9)** kytkeäksesi sen päälle. Power Booster -taso on kerrottu **näytöllä(5)**.

• **key lock**

Key Lock (näppäinten lukitus) -toiminnon avulla on

mahdollista lukita keittotason asetukset. Näin asetuksia ei voi peukaloita vahingossa, ja aikaisemmin asetetut asetukset pysyvät voimassa. Se voidaan kytkeä päälle sekä tason ollessa päällä että pois päältä

Toiminnon kytkeminen päälle:

Toiminnon päälle kytkemiseksi paina **näppäintä**  (11) ja pidä sitä painettuna **2 sekunnin** ajan.

Jos taso on sammunut: päällä oleva Key lock ei mahdollista sen käynnistystä.

Jos taso on käynnistetty ja vähintään yksi keittoalue on kytketty päälle: Key lock ei mahdollista toimintojen päälle kytkemistä eikä päällä olevien toimintojen muokkauksia, mutta kaikki jo päällä olevat toiminnot jatkavat toimintaansa.

Kytkeminen pois päältä:

Pois päältä kytkemiseksi paina **näppäintä**  (11) ja pidä sitä painettuna **2 sekunnin** ajan.

Temperature Manager (Warming Function)

(lämpötilanhallinta, lämmitystoiminto)

Temperature Manager (lämmitystoiminto) on ohjaustoiminto, jonka avulla lämpötila voidaan säilyttää vakaana optimoidulla tehotasolla; toiminto on ihanteellinen valmiiden ruokien säilyttämiseksi lämpiminä.

Toiminnon kytkeminen päälle:

Kytke haluamasi keittoalue päälle ja paina sitten **näppäintä (6)**; **valintapalkin (5)** näytöllä syttyvä tehotason LED-valo 1 (alhaisella voimakkuudella).

Pois päältä kytkeminen

paina **näppäintä (6)**

Huomio: toiminto voidaan kytkeä päälle myös alueilla, joilla BRIDGE on kytketty päällä (malleissa, joissa on tämä toiminto).

• **Automatic Heat UP** (automaattinen kuumennus)

Automatic Heat UP -toiminnon avulla asetettu teho saadaan nopeammin oikealle tasolle; tämän toiminnon avulla kypsennyksestä saadaan nopeampi, ruokia kuitenkin polttamatta, sillä lämpötila ei ylitä asetettua tasoa. Tämä toiminto on saatavilla tehotasolle **1-8**.

Toiminnon kytkeminen päälle:

Valitse sen alueen **näppäin (2)**, jota haluat käyttää ja liu'uta sitten sormea **valintapalkilla (5)** alueen päälle kytkemiseksi. Paina sitten **haluamasi tehoalueen valintapalkkia (5)** ja pidä sitä painettuna **3 sekunnin** ajan.

Kyseisen alueen **näyttöön (3)** ilmestyy symboli **A**, joka näkyy vuorotellen asetetun tehon kanssa.

Kun keittoalueen tehotasoa lisätään, Automatic Heat Up -toiminto pysyy kytkettynä päällä uudella lämpötila-asetuksella.

Huomio: Tämä toiminto voidaan kytkeä päälle usealle alueelle samanaikaisesti.

Pois päältä kytkeminen

Valitse sen alueen **näppäin (2)**, jolta haluat poistaa Automatic heat Upin, ja vähennä keittotason tehotasoa.

• **Tauko**

Taukotoiminnon avulla voidaan keskeyttää mikä tahansa päällä oleva toiminto keittotasolla, asettamalla kypsennysteho nolleen.

Toiminnon kytkeminen päälle:

• paina **näppäintä**  (10), jolloin LED (10a) syttyy.

Pois päältä kytkeminen

• paina **näppäintä**  (10) ja pidä sitä painettuna muutaman sekunnin ajan.

Poiskytkemisen myötä taso jatkaa toimintaansa taukoa ennen asetettujen asetusten mukaan.

Huomio: jos 10 minuutin kuluttua Taukotoimintoa ei oteta pois päältä, taso sammuu automaattisesti.

• **Keittoalueiden ajastin**

Keittoalueiden ajastintoiminto on lähtölaskenta, joka voidaan asettaa hetkellisesti jokaiselle keittoalueelle. Asetetun ajan päätyttyä keittoalueet sammuvat automaattisesti ja käyttäjälle ilmoitetaan asiasta äänimerkillä.

Toiminnon kytkeminen päälle:

Huomio: tämä ajastin voidaan käynnistää vain, jos keittoalue on päällä ja teho on muu kuin nolla.

Kun olet valinnut haluamasi keittoalueen **näppäimestä (2)**, paina **näppäintä (8a)**

näyttö (7a+7b) kytketty päälle ja ajastin voidaan ohjelmoida.

Aikaa voidaan lisätä tai vähentää **näppäimistä (8a)** ja **(8b)**. Aika ilmaistaan minuuhteina, ja se voidaan asettaa enintään

99 minuutiksi. Viimeinen minuutti näkyy sekunteina.

Jos haluat, voit toistaa toimenpiteen useamman keittoalueen kohdalla.

Kullakin keittoalueella voi olla eri ajastin: **näyttöön (7a+7b)** ilmestyy kyseisellä hetkellä valittuna olevan keittoalueen lähtölaskenta.

Huomio: Kun Bridge-alue on valittu (saatavilla vain joissakin malleissa), myös kyseisen alueen ajastin voidaan käynnistää.

Pois päältä kytkeminen:

Ajastimen ennakoitua sammutusta varten valitse keittoalue **näppäimestä(2)** ja paina **näppäintä (8a)**, kunnes ajastin nollaantuu. Ajastin kytketty pois päältä.

• **Power Limitation** (tehon vähennys)

Power Limitation -toiminnon avulla voit rajoittaa tuotteen enimmäistehonottoa ja säätää kaikkien päällä olevien keittoalueiden tehonottoa siten, että tason kokonaismääräinen tehonotto ei ylitä asetettua tehonoton enimmäistasoa.

Keittoalueen ennalta määritetty maksimitehoraja on 7200 W. Kosketusohjaus voi sisältää valikon tehotason määrittämiseksi.

Jos vaihtoehtoa pyydetään, käyttäjä voi vähentää tehorajan arvoon 6000 W, 3500 W tai 2800 W.

Huomio: **tämä toimenpide on tehtävä ensimmäisten 30 sekunnin aikana induktiotason virransyöttöön liittämisen jälkeen tason ollessa vapautettuna mutta ei päällä.**

Parametrien hallinnointivalikkoon pääseminen:

Sammuta tason virransyöttö, odota muutama sekunti ja kytke taso uudelleen virransyöttöön. VAPAUTA taso pitämällä muutaman sekunnin ajan painettuna näppäintä



Paina samanaikaisesti **näppäimiä (8a)+(8b)+(10)**, ja piä niitä painettuina muutaman sekunnin ajan. **Näytössä (3FL)** näkyy tehoarvon ensimmäinen numero **Näytössä (3FR)** näkyy toinen numero, esim. 7200 W: **(3FL)=7 (3FR)=2.**

Uuden parametrin asettaminen:

Paina **näppäimiä (8a) tai (8b)** muihin arvoihin siirtymiseksi. Kun haluttu teho on saavutettu, tallenna asetukset painamalla samanaikaisesti **näppäimiä (8a)+(8b)+(10)+(11).**

TEHOTAUUKKO

Tehotaso		Keittotapa	Käyttö (kokemuksen ja kypsennystottumusten mukaan)
Maksimiteho		Nopea kuumentaminen	nosta ruoan lämpötilaa lyhyessä ajassa nopeaan kiehumiseen veden tapauksessa tai kypsennysnesteiden nopeaa kuumennusta varten
		Paistaminen- keittäminen	ruskistaminen, kypsennyksen aloittaminen, pakastetuotteiden friteeraus, nopea keittäminen
Korkea teho		Ruskistaminen - kuullottaminen - keittäminen - grillaaminen	kuullottaminen, keitosten voimakkaan kypsennyksen ylläpitäminen, kypsennys ja grillaaminen (lyhyen aikaa, 5–10 minuuttia)
		Ruskistaminen - kypsentäminen - hauduttaminen - kuullottaminen - grillaaminen	kuullottaminen, keitosten kevyen kypsennyksen ylläpitäminen, kypsennys ja grillaaminen (keskipitkän aikaa, 10-20 minuuttia), varusteiden esilämmitys
Keskitason teho		Kypsentäminen - hauduttaminen - kuullottaminen - grillaaminen	hauduttaminen, keitosten erittäin kevyen kypsennyksen ylläpitäminen, kypsennys (pitkään), pastan kuohkeuttaminen
		Kypsennys - keittäminen - sakeuttaminen - kuohkeuttaminen	pitkät kypsennykset (riisi, kastike, paisti, kala) nesteiden kanssa (esim. vesi, viini, liemi, maito), pastan kuohkeuttaminen
		Kypsennys - keittäminen - sakeuttaminen - kuohkeuttaminen	pitkät kypsennykset (alle litran määrät: riisi, kastike, paisti, kala) nesteiden kanssa (esim. vesi, viini, liemi, maito)
Alhainen teho		Pehmentäminen - sulattaminen - lämpimänäpito - kuohkeuttaminen	sulata voi, sulata suklaa varoen, sulata pienikokoiset pakastetuotteet
		Pehmentäminen - sulattaminen - lämpimänäpito - kuohkeuttaminen	vasta valmistettujen pienten ruokamäärien pitäminen lämpiminä tai annosten lämpötilan säilyttäminen ja risottojen kuohkeuttaminen
OFF		Alustaso	Keittotaso valmiustilassa tai sammutettu (mahdollinen jälkilämpö, jonka ilmaisee H-LO)

4. HUOLTO

Varoitus! Varmista aina ennen puhdistamisen tai huollon alkamista, että keittoalueet on sammutettu ja että lämmön ilmaisimien ei ole näkyvissä.

KEITTOTASON HUOLTO

• Induktioason puhdistus

Keittotasoa on puhdistettava aina käytön jälkeen.

Tärkeää:

- Älä käytä hankaavia sieniä, teräsvillaa. Niiden käyttö

saattaa ajan myötä vaurioittaa lasia.

- Älä käytä voimakkaita kemiallisia puhdistusaineita, kuten uuninpuhdistusaineita tai tahranpoistoaineita.

• ÄLÄ KÄYTÄ HÖYRYPESURIA!!!

Jäähdytä keittotasoa aina käytön jälkeen ja poista siltä kaikki tahrat ja ruokajäämät. Sokeri ja runsaasti sokeria sisältävät ruoat vahingoittavat keittotasoa ja ne on poistettava heti. Suola, sokeri ja hiekka voivat naarmuttaa lasipintaa. Käytä pehmeää liinaa, imukykyistä keittiöpaperia tai erityistä lieden pesutuotetta (noudata Valmistajan ohjeita).

5. PALVELU

HUOLTOPALVELU

Jos läsnä on virheitä, yritä kytkeä taso irti virransyötöstä muutaman sekunnin ajaksi ja kytke se sitten uudelleen.

Jos virhe jatkuu, ota yhteyttä huoltopalveluun.

Følg alle instruksjonene som er oppført i denne håndboken nøye. Produsenten fraskriver seg ethvert ansvar for eventuelle problemer, skader eller antennelser som oppstår grunnet en manglende overholdelse av instruksjonene i denne håndboken. Apparatet er kun laget for vanlig matlaging i private boliger. All annen bruk er forbudt (f.eks. oppvarming av rom). Produsenten fraskriver seg ethvert ansvar for en uegnet bruk eller for feilaktige innstillinger av kontrollene.

Apparatet kan inneha estetiske egenskaper som avviker fra illustrasjonene i denne håndboken, men instruksjonene angående bruk, vedlikehold og installasjon vil fortsatt forbli de samme.

- Les instruksjonene nøye. De inneholder viktig informasjon angående installasjon, bruk og sikkerhet.
- Ikke foreta elektriske endringer på apparatet.
- Før apparatet installeres må man kontrollere at ingen av dets komponenter er blitt skadet. Hvis dette ikke er tilfelle, stopp installasjonen og ta kontakt med selger.
- Kontroller at apparatet er helt intakt før installasjonen iverksettes. Hvis dette ikke er tilfelle, stopp installasjonen og ta kontakt med selger.

 : Deler merket med dette symbolet kan kjøpes separat hos spesialiserte forhandlere.

* : Deler merket med dette symbolet er tilleggsutstyr som kun medfølger på visse modeller og kan kjøpes direkte fra sidene www.elica.com og www.shop.elica.com.

1. SIKKERHET OG FORSKRIFTER

GENERELL SIKKERHET

Vær oppmerksom! Følg nøye alle instruksjoner som er oppgitt herunder:

- Produktet må være frakoblet strømmettet når installasjonen utføres.
- For alle installasjoner og vedlikeholdsinngrep må man anvende arbeidshansker.
- Installasjonen eller vedlikeholdet må utføres av en kvalifisert tekniker, i samsvar med produsentens instruksjoner, og i overensstemmelse med lokale forskrifter angående sikkerhet.
- Bruk kun de medfølgende skruene i forbindelse med installasjonen, eller gå til innkjøp av korrekte skruer.
- Bruk skruer med korrekt lengde i henhold til informasjonen i installasjonsveiledningen.
- Ikke reparer eller bytt ut deler på produktet hvis dette ikke er spesifisert i bruksanvisningen.
- Pass på at barn ikke leker med produktet. Sørg for at de holder seg på god avstand, og hold dem under oppsyn hele tiden. Maskindeler kan bli svært varme under bruk.
- Produktet kan anvendes av barn over 8 års alder og av personer med nedsatt fysisk, sanselig eller mental funksjonsevne, samt personer uten erfaring eller med manglende kunnskap, gitt at disse holdes under oppsyn eller har vært gjenstand for

opplæring i sikker bruk av produktet, og har forstått de farer og risikoer som er forbundet med bruken av dette.

- Produktet og de enkelte delene blir svært varme under bruk. Vær oppmerksom og pass på at ingen berører varmeelementene.
- Ikke ta på produktets varmeelementer under og etter bruk.
- Unngå kontakt med tøyfyller eller andre antenkelige materialer for alle komponenter i produktet er blitt tilstrekkelig nedkjølt. Fare for brann.
- Ikke plasser brennbare materialer på produktet eller i nærheten av dette.
- Overopphetet fett eller olje kan lett ta fyr.
- Manglende tilsyn når man lager mat med olje eller fett, kan være farlig og forårsake brann.
- Frityrsteking må gjøres med største forsiktighet, slik at ikke den varme oljen antennes.
- Kokeprosessen bør overvåkes. En kort kokeprosess må overvåkes hele tiden.
- Prøv ALDRI å slukke flammer med vann. Slå heller av produktet og kvel flammene med for eksempel et lokk eller et branntepe.
- Ikke søl med væske og reduser varmen under koking og oppvarming av væsker.
- Ikke la varmeelementene stå på uten gryter eller med tomme gryter og panner.
- Ikke varm opp en boks eller en blikkboks med mat uten å ha åpnet den først. Disse kan eksplodere! Denne advarselen gjelder for alle andre typer kokeplater.
- Når man er ferdig med matlagingen må den aktuelle kokesonen slås av.
- Produktet er ikke laget for å starte ved hjelp av en ekstern tidsinnstiller eller et system med fjernkontroll. Ikke bruk damprensere: risiko for elektriske støt.
- Før man utfører rengjøring eller vedlikehold må man koble produktet fra strømmettet ved å dra ut støpslet eller eventuelt koble fra hovedbryteren.
- Rengjøring og vedlikehold må ikke utføres av barn hvis disse ikke holdes under oppsyn.
- Produktet må rengjøres regelmessig både innvendig og utvendig (MINST EN GANG I MÅNEDEN) og alltid i samsvar med det som er blitt uttrykkelig oppgitt i vedlikeholdsinstruksjonene.
- Det er viktig å ta vare på denne håndboken slik at den er tilgjengelig ved senere behov. Sørg for at den følger med produktet hvis det selges, overføres eller flyttes.

- Hvis personer med pacemaker eller lignende medisinske apparater skal bruke induksjonstoppen, må de først kontrollere at hjertestimulatoren er kompatibel med produktet.
- Hvis overflaten er sprukket, slå øyeblikkelig av produktet for å unngå risiko for elektrisk støt.
- Brannfare: ikke plasser gjenstander på kokeflatene.
- Ikke plasser metallgjenstander som kniver, gafler, skjærer eller lokk på platetoppens overflate, da disse kan overopphetes.
- Viktig: Slå av platetoppen etter bruk ved å benytte kontrollsystemet og ikke stol på gryte-detektoren.
- Man må aldri bruke aluminiumsfolie i forbindelse med matlagingen, og man må aldri legge matvarer som er pakket i aluminium på platetoppen. Aluminiumen kan smelte og forårsake uopprettelige skader på produktet.
- Bruken av en høy effekt, som funksjonen Booster, er ikke egnet for å varme opp enkelte væsker som for eksempel frityrolje. For høy varme kan være farlig. I følgende tilfeller anbefaler man å bruke en lavere effekt.
- Beholderne må settes rett på platetoppen og midt på kokesonen. Plasser aldri noe mellom gryten og platetoppen.
- Ved høye temperaturer reduserer apparatet kokeplatenes effektivitet

automatisk. • OBS! Når platetoppen er i funksjon kan alle de tilgjengelige delene i apparatet bli varme.

⚠ SIKKERHET VED ELEKTRISK TILKOBLING

• Koble produktet fra strømforsyningen. • Installasjonen må utføres av faglært og kvalifisert personell, som kjenner til gjeldende regler for installasjon og sikkerhet. • Produsenten fraskriver seg ethvert ansvar for skader på personer, dyr eller gjenstander som oppstår grunnet en manglende overholdelse av retningslinjene som er oppført i dette kapittelet. • Jording av apparatet er påbudt i henhold til gjeldende teknisk lovgivning. • Strømledningen må være tilstrekkelig lang slik at det innebygde produktet kan kobles til strømmettet når det er blitt montert. • Strømledningen må være lang nok til at platetoppen kan fjernes fra benkeplaten. • Ikke bruk grenuttak eller skjæteledninger. • Se til at spenningen, som er oppført på merkeplaten nederst på apparatet, tilsvarer den som befinner seg i huset hvor produktet installeres. • Den elektriske jordledningen må være 2 cm lengre enn de andre ledningene. • Ledningen må ikke, langs hele dens lengde, komme opp i en temperatur som overgår romtemperaturen med mer enn 50°C. • Produktet er laget for å være konstant tilkoblet strømmettet. Foreta derfor koblingen til strømmettet ved hjelp av en godkjent enpolet bryter montert i samsvar med gjeldende regler, som garanterer fullstendig frakobling fra nettet ved en overspenning i kategori III, og som er lett tilgjengelig etter at installasjonen er fullført. • Når installasjonen er ferdig utført, skal det ikke være mulig for brukeren å få tilgang til de elektriske komponentene. • OBS! Ikke koble produktet til strømmettet før installasjonen er helt ferdig. • Før man kobler produktet til strømmettet må man kontrollere merkeskiltet (plassert nederst på produktet) for å være sikker på at spenning og effekt tilsvarer strømmettets verdier, samt at også stikkkontakten er egnet. Ta kontakt med en faglært elektriker hvis du er i tvil.

• Hvis produktet ikke er utstyrt med strømledning, må det brukes en med et tverrsnitt på 2,5 mm² for effektverdier på opptil 5500 Watt, mens høyere effektverdier trenger et tverrsnitt på 4 mm².

• **OBS!** Skifte av forbindelsesledningen må utføres av vår autoriserte teknisk kundeservice, eller eventuelt av en person med lignende kvalifikasjoner.

• **OBS!** Før kretsen kobles til nettstrømmen igjen, må man kontrollere at den fungerer riktig og at forsyningsledningen er riktig montert.

⚠ INSTALLASJONSSIKKERHET

• Både den elektriske og den mekaniske installasjonen må utføres av faglærte personer.

• **Før man starter med installasjonen:** Etter å ha pakket ut produktet må man kontrollere at det ikke er blitt skadet underveis i transporten. Hvis det oppstår problemer bes man kontakte forhandleren eller teknisk kundeservice før installasjonen startes. Kontroller at det kjøpte produktets utvendige mål er egnet for stedet hvor det skal installeres. Kontroller at det ikke er blitt lagt igjen materialer (for

eksempel poser med skruer, garantihefter osv.) i emballasjen etter transporten, og ta eventuelt vare på dette. Kontroller også at det finnes et egnet strømuttak på stedet hvor installasjonen gjøres.

• Klargjøring av møbel for innebygging:

• Utfør alle utskjæringer før platetoppen settes på plass og fjern alt av sagflis og sponrester.

Minste avstand mellom platetoppen og veggen skal være minst 50mm i front, minst 50mm til sidene og minst 500mm i overkant.

NB: I forbindelse med prosjektering av avstandene skal man alltid rette seg etter anvisningene til kjøkkenprodusenten.

• **Viktig:** Bruk enkomponent tettingslim (S) som tåler temperaturer helt opp til 250°. Før installasjonen startes opp må alle overflater som skal limes rengjøres nøye for ethvert materiale som kan tenkes å redusere limets hefteevne (f.eks. limfjernere, visse typer konserveringsmidler, fett, oljer, støv, gamle limrester osv.). Limet må fordeles langs hele parameteren til installasjonsstedet. Etter liming må man la limet tørke i cirka 24 timer.

• **OBS!** Manglende installasjon av skruer og festeanordninger i samsvar med disse instruksjonene kan føre til elektriske farer.

• **Merk:** For en korrekt installasjon av produktet anbefales det å teipe rørene med et limbånd som innehar følgende egenskaper: Elastisk film i myk PVC med akrylatbasert lim i samsvar med forskrift DIN EN 60454, som er flammehemmende og motstandsdyktig mot elding, temperatursvingninger og lave temperaturer.

KASSERING VED ENDT LIVSSYKLUS



Dette apparatet er blitt merket i samsvar med 2012/19/EC - UK SI 2013 Nr.3113, WEEE-direktivet (Waste Electrical and Electronic Equipment).

Ved å se til at dette produktet kasseres på korrekt måte, hjelper brukeren til med å unngå potensielle negative konsekvenser for miljø og helse. Symbolet på produktet eller på dokumentasjonen som følger med dette, indikerer at det ikke må kastes sammen med vanlig husholdningsavfall, men leveres inn til en miljøstasjon eller returpunkt som tar seg av gjenvinning av elektrisk og elektronisk avfall. Kast apparatet i overensstemmelse med lokale regler for eliminering av avfall. For ytterligere informasjon om behandling og gjenvinning av dette produktet, vennligst ta kontakt med lokale myndigheter, en gjenvinningsstasjon, eller butikken hvor produktet ble kjøpt.

FORSKRIFTER

Dette apparatet, ment for kontakt med matvarer, retter seg etter regelverk (EU) nr.1935/2004 og er prosjektert, bygget og markedsført i overensstemmelse med alle sikkerhetskrav i "Lavspenningsdirektiv" 2014/35/EØF, og krav for vern i "EMC"-direktivet 2014/30/EF.

2. BRUK

Induksjonstoppen baserer seg på det fysiske prinsippet om magnetisk induksjon. Hovedkarakteristikken i et slikt system er at energien overføres direkte fra kilden til kjelen.

Fordeler: Hvis man sammenligner vår induksjonstopp med en elektrisk kokeplate, ser man at vår er: **Sikrere:** lavere temperatur i glassoverflaten. **Raskere:** kortere oppvarmingstid. **Mer nøyaktig:** platetoppen reagerer umiddelbart på enhver kommando. **Mer effektiv:** 90% av energien som brukes omdannes til varme. I tillegg avbrytes varmeoverføringen øyeblikkelig hvis gryten fjernes fra platen, slik at man unngår unødvendig varmespredning.

• Beholdere som kan brukes under matlaging



Bruk kun kjeleer som er merket med dette symbolet.

Viktig:

for å unngå varige skader på overflaten, ikke bruk:

- Beholdere som ikke har en helt flat bunn.
- Beholdere i metall med emaljert bunn.
- Beholdere med grov bunn som kan skrape opp platetoppens overflate.
- Ikke sett varme kjeleer på overflaten til platetoppens kontrollpanel.
- Ikke alle kjeleer som brukes på induksjonstopper fungerer optimalt. Dette er grunnet bunnene som kan være delvis produsert i ferromagnetisk materiale! Når kjeleene eller pannerne kjøpes må man kontrollere følgende:
- Bunner må kun bestå av ferromagnetisk materiale. I motsatt fall vil både varmeoverføringen og -homogeniteten reduseres og føre til overflatetemperaturer som ikke er egnet for pannen/kjelen.

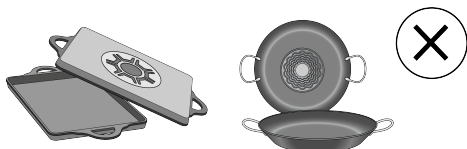

• Bunner må ikke inneholde aluminium. Kokekaret varmes ikke opp og vil muligens ikke gjenkjennes av induksjonstoppen.



- Bunnerne må ikke være flate eller har grove flater.
- Reduserer kontaktflaten mellom induksjonstopp og kokekar, noe som fører til en reduksjon i effektivitet og forverring av resultatet.

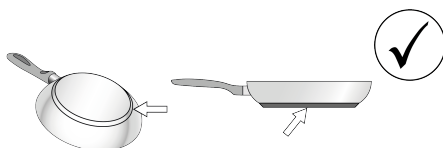

• Gamle kokekar

Bruk en magnet for å kontrollere om den gamle pannen/gryten inneholder jern. Panner/kjeleer/gryter uten magnet kan ikke benyttes. Angivelsene i den forrige paragrafen gjelder også i disse tilfellene.

• Anbefalt diameter på grytebunn

VIKTIG: hvis kjeleene ikke har riktig diameter vil ikke kokesonen slå seg på. For å se minste kjelediameter for hver enkelt kokesone henvises det til den illustrerte delen av denne håndboken.

OBS! For å opprettholde stekeytelsen og produktkvaliteten anbefales det å **IKKE** bruke induksjonsadaptere.

• Energisparing

Bruk fat og kjeleer som har en diameter i bunnen som samsvarer med størrelsen til kokesonen. Bruk kun kjeleer og fat med flat bunn. Hvis mulig burde man bruke lokk på kjeleene under koking. Kok grønnsaker, poteter osv. i små mengder vann for å redusere koketiden. Bruk trykkoker som ytterligere reduserer energiforbruk og koketid. Sett kjelen i midten av kokesonen som er avmerket på platetoppen.

3. DRIFTSFUNKSJON

KONTROLLPANEL

Kontrollpanel mod.603

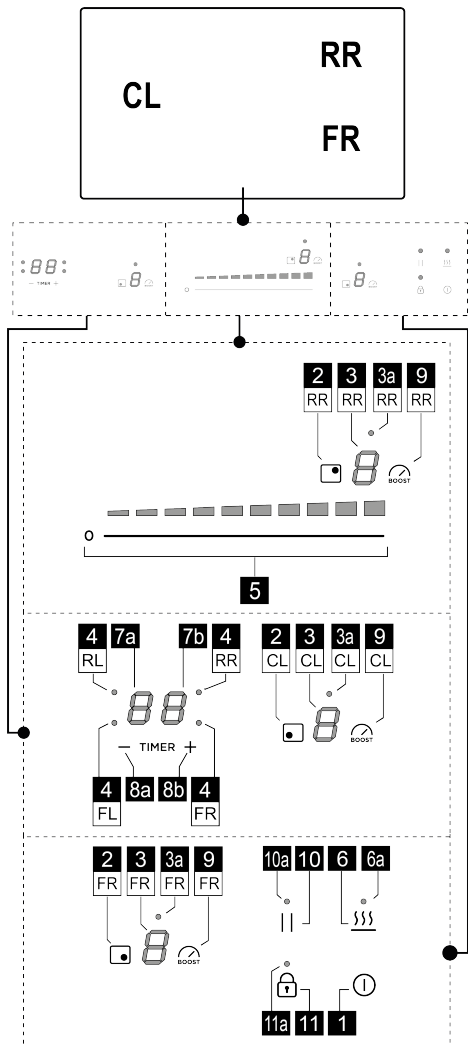

Kontrollpanel mod.604

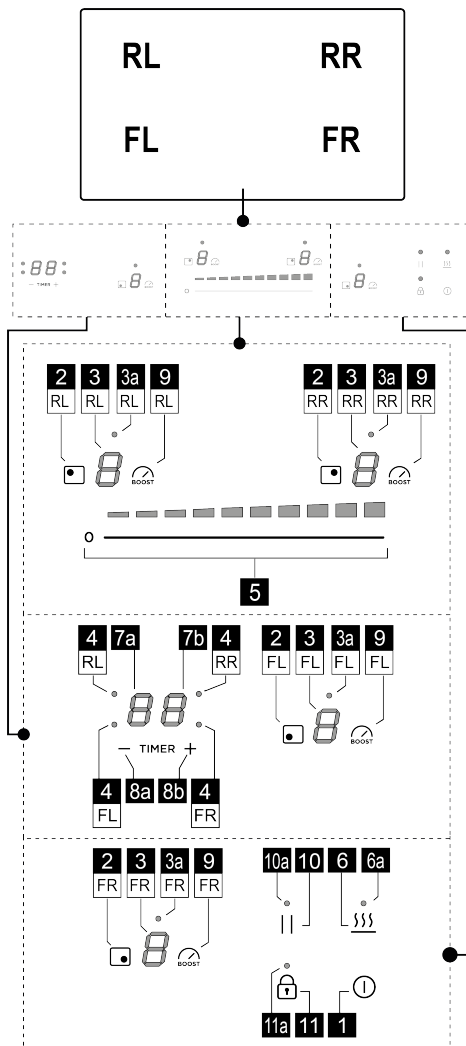

funksjon

- 1 ON/OFF på platetoppen / avtrekket
- 2 Valgtast for kokesone
- 3 Display for effektnivå i kokesone
- 3a LED-lampe for aktivering av Bridge-sone (kun på utvalgte modeller)
- 4 LED kokesone-timer
- 5 Øke/reducere effektnivå og hastighet (effekt) i avtrekket

6	Innkobling av Temperature Manager (temperaturkontroll) (Warming Function) (oppvarmingsfunksjon)
6a	LED aktivering av Temperature Manager (Temperaturkontroll) (Warming Function) (oppvarmingsfunksjon)
7a-7b	Timer-display for kokesone
8a-8b	Øke/reducere Display Timer
9	Aktivering av Power Booster (effektforsterker)
10	Pause
10a	LED-lampe pause aktivert
11	Key Lock (Tastelås)
11a	LED-lampe - Key Lock

FØR MAN STARTER

OBS: Etter første tilkobling av produktet til strømmettet, må SPERREN til platetoppen fjernes. Gå frem på følgende måte:

Koble platetoppen til strømforsyningen. Trykk på **tasten**  (11) i noen sekunder, til **LED-lampen** (11a) slukkes. Det vil nå være mulig å slå på platetoppen med **tasten ON/OFF**

 (1).

Alle funksjoner på denne koketoppen er laget for å overholde strenge sikkerhetskrav. Av denne grunn:

- **Enkelte funksjoner aktiverer seg ikke, eller deaktiveres automatisk, hvis det ikke finnes gryter/panner på platen eller hvis disse er plassert feil.**

- I andre tilfeller vil aktiverte funksjoner automatisk deaktiveres når man velger en funksjon som har behov for andre innstillinger og disse ikke oppgis (f. eks.: "Slå på koketoppen" uten å "Velge kokesone" og "Driftstemperatur", eller "Lock (låse)-funksjon" eller "Timer").

Vent til displayet slår seg av før du nærmer deg kokesonen.

Vær oppmerksom! Ved (f. eks.) lengre tids bruk kan det hende at kokesonen ikke slår seg øyeblikkelig av, da den befinner seg i nedkjølingsfasen. På koketoppens display

vises symbolet  for å vise at denne fasen er aktiv. Vent til displayet slår seg av før du nærmer deg kokesonen.

PLATETOPPENS EGENSKAPER

• Safe Activation (sikker igangsetting)

Produktet aktiveres kun når det finnes kjeler/gryter plassert på sonene. Oppvarmingsfasen vil ikke starte opp (eller den avbrytes) hvis det ikke finnes gryter på platen.

• Pot Detector (kjeledetektor)

Produktet registrerer kjeler automatisk når de plasseres i

en av sonene.

• Safety Shut Down (sikker apparatstopp)

Av sikkerhetsmessige årsaker har hver kokesone en maksimal driftstid som avhenger av innstilt effektnivå.

• Residual Heat Indicator (restvarmeindikator)

Når man slår av en eller flere kokesoner vil eventuell restvarme oppgis med et visuelt signal i displayet til den aktuelle sonen, via symbolet .

HVORDAN BRUKE PLATETOPPEN

• Slå på

Man kan slå på platetoppen ved trykke på **tasten ON/OFF**

 (1). Alle **display** (3) vil slås på og vise tallet null .

For å slå av platetoppen trykker man **tasten ON/OFF**  (1).

Platetoppen slår seg av etter noen sekunder hvis funksjonene ikke aktiveres.

• Aktivering av kokesoner

Aktivering:

Trykk på **tasten** (2) som tilhører ønsket kokesone. **Displayet** (3) til denne sonen er det eneste som lyser med sterk intensitet.

Berør og dra fingeren over **valglinjen** (5), mot høyre eller venstre for å øke eller redusere effekten i kokesonen.

Deaktivering:

Gå inn i menyen til ønsket kokesone og trykk på en av **tastene** (2). **Displayet** (3) til denne sonen er det eneste som lyser med sterk intensitet. Sett effekten til **null**, eller trykk på **tasten** (2) igjen og hold den inne i **noen sekunder**.

• Power Level kokesoner

Platetoppen er utstyrt med **9 effektnivåer**. Stryk over og la fingrene gli langs **Valglinjen** (5):

mot høyre for å øke effektnivået

mot venstre for å redusere effektnivået

Det innstilte effektnivået vil vises i **Displayet** (3) til den valgte kokesonen.

• Power Booster (effektforsterker)

Produktet er utstyrt med et **ekstra effektnivå** (over nivået ) som forblir aktivt i 10 minutter før effektnivået går tilbake til forrige nivå.

Trykk på **tasten** (9) for å aktivere. Power Booster-nivået vises i **Displayet** (5) .

• Key Lock

Key Lock (Tastelåsen) brukes for å blokkere kommandoene på koketoppen etter at de ønskede innstillinger er blitt foretatt, slik at kommandoene ikke

aktiveres ved et uhell. Kan aktiveres når platetoppen er på- eller avslått

Aktivering:

For å aktivere funksjonen trykker man på **tasten**  (11) i 2 sek.

Hvis platetoppen er avslått: Når Key Lock er aktivert vil den ikke kunne slås på.

Hvis platetoppen er slått på og minst en kokesone er aktivert: Key Lock hindrer aktivering av funksjoner og endringer på aktive funksjoner, mens alle aktive funksjoner fortsetter å fungere.

Deaktivering:

For å deaktivere trykker man på **tasten**  (11) i 2 sek.

• Temperature Manager (Temperaturkontroll) (Warming Function) (oppvarmingsfunksjon)

Temperaturkontrollen (Varmefunksjon) er en funksjon som brukes til å holde varmen ved en konstant verdi med optimalt effektivnivå. Den er ideell for å holde allerede klargjorte retter varme.

Aktivering:

Aktiver ønsket kokesone og trykk deretter på **tasten** (6). I displayet til **valglinjen** (5) vil LED-lampen til effektivnivået 1 tennes (**ved lav intensitet**).

Deaktivering:

Trykk på **tasten** (6)

Merk: Det er fortsatt mulig å aktivere funksjonen selv om BRIDGE-funksjonen er aktiv i sonene (på modeller som har denne funksjonen).

• Automatic Heat UP

Funksjonen Automatic Heat UP (automatisk oppvarming) gjør at man når den forhåndsprogrammerte effekten langt hurtigere. Med denne funksjonen vil man ha kortere koketider, men man unngår at matretten brenner seg fast, siden temperaturen ikke overskrider den programmerte effekten. Denne funksjonen er tilgjengelig for effektivnivå fra

 til .

Aktivering:

Velg **tasten** (2) for sonen man ønsker å bruke og dra fingeren over **valglinjen** (5) for å aktivere sonen. Trykk deretter på **valglinjen** (5) i **sonen til den ønskede effekten i 3 sekunder**.

I **displayet** (3) til denne sonen, vises symbolet  vekselvis med innstilt effekt.

Ved å øke effektivnivået i kokesonen: Funksjonen Automatic Heat Up forblir aktiv med den nye temperaturinnstillingen;

Merk: Denne funksjonen kan aktiveres for flere soner samtidig.

Deaktivering:

Velg **tasten** (2) for sonen hvor Automatic Heat Up skal fjernes og reduser effektivnivået i kokesonen.

• Pause

Pausefunksjonen slår av samtlige aktive funksjoner og setter kokeeffekten til null.

Aktivering:

• Trykk på **tasten**  (10) i noen sekunder, til **LED-lampen** (10a) tennes.

Deaktivering:

• Trykk på **tasten**  (10) i noen sekunder.

Etter deaktiveringen vil platetoppen begynne å fungere med innstillingene som ble foretatt før pausen.

Merknad: Hvis pausefunksjonen ikke deaktiveres i løpet av 10 minutter vil platetoppen slå seg automatisk av.

• Kokesone-Timer

Funksjonen Kokesone-Timer er en nedtellingsfunksjon som det er mulig å stille inn, også samtidig, på hver kokesone. Etter endt innstilt tid vil kokesonen slukkes automatisk og brukeren varsles med et lydsignal.

Aktivering:

Merk: denne timeren kan kun startes hvis kokesonen er aktivert med en effektverdi som avviker fra null.

Etter å ha aktivert ønsket kokesone med **tasten** (2), trykker man på **tasten** (8a)

vil **displayet** (7a+7b) aktiveres og det vil være mulig å programmere timeren.

For å øke eller redusere tiden må man bruke **tastene** (8a) og (8b).

Tiden uttrykkes i minutter og kan stilles inn til maksimalt  minutter. Det siste minuttet vil vises i sekunder.

Om ønskelig kan man gjenta operasjonen for flere kokesoner.

Hver kokesone kan ha forskjellige Timer-innstillinger. **Displayet** (7a+7b) viser nedtelling for den valgte kokesonen.

Merknad: Etter å ha aktivert Bridge-sonen (kun på utvalgte modeller) er det mulig å starte timeren også i denne sonen.

Deaktivering:

For å slå av timeren med en gang, må man velge kokesonen med **tasten** (2) og trykke på **tasten** (8a) inntil timeren går til null. Timeren vil deaktiveres.

• Power Limitation (effektbegrensner)

Funksjonen Power Limitation (effektbegrensner) gjør at man kan begrense produktets maksimale effektforbruk ved å regulere effektforbruket i hver av de aktive platesonene, slik at det totale forbruket til hele koketoppen ikke overskrider den innstilte maksimalverdien.

Maksimalt forhåndsinnstilt effektgrense for platetoppen er 7200W. Berørings skjermen kan inneholde en meny for konfigurering av effektgrensen.

Effektivnivå. Hvis dette valget finnes kan effektgrensen reduseres av brukeren til 6000W, 3500W eller 2800W.

Merk: Denne operasjonen må utføres i de første 30 sekundene etter at induksjonstoppen kobles til, med platetoppen opplåst men ikke påslått.

For å åpne parametermenyen:

Kutt strømmen til platetoppen, vent noen sekunder og koble tilbake strømmen igjen. LÅS OPP platetoppen ved å



trykke noen sekunder på tasten 

Trykk samtidig på **tastene (8a)+(8b)+(10)** i noen sekunder. I **displayet (3FL)** vises det første nummeret til effektverdien. I **displayet (3FR)** vises det andre nummeret, f.eks. 7200W: (3FL)=7 (3FR)=2.

For å stille inn en ny parameter:

Trykk på **tastene (8a) eller (8b)** for å gå til andre verdier. Når man kommer fram til ønsket effekt lagrer man innstillingen ved å trykke samtidig på **tastene (8a)+(8b)+(10)+(11)**.

EFFEKTINIVÅTABELL

Effektnivå	Type matlaging	Bruk (avhengig av erfaring og bruksvaner)
Maksimal effekt	 Hurtig oppvarming	Øker matens temperatur fort ved at vannet koker fortere, eller ved at avkok varmes opp fortere.
	 Steke- koke	Brune, starte tilberedelse, frityrsteke dypfryste produkter, koke hurtig
Høy effekt	 Brune - steke - koke - grille	Hurtigsteke, opprettholde koking, steke og grille (en kort periode, 5-10 minutter)
	 Brune - koke - stue - steke - grille	Hurtigsteke, opprettholde lett koking, steke og grille (en kort periode, 10-20 minutter), forvarme ekstrautstyr
Middels effekt	 Koke - stue - steke - grille	Stue, opprettholde delikat koking, langtidsteking, vispe pasta
	 Koke – koke opp - redusere - vispe	Langtidsteking (ris, sauser, steiker, fisk) med sauser eller reduksjoner (eks. vann, vin, avkok, melk), vispe pasta.
	 Koke – koke opp - redusere - vispe	Langtidsteking (under en liter: ris, sauser, steiker, fisk) med sauser eller reduksjoner (eks. vann, vin, avkok, melk).
Svak effekt	 Smelte - tine - holde varm - blande	Smelting av smør, sjokolade, opptining av produkter av liten størrelse
	 Smelte - tine - holde varm - blande	Holde små matporsjoner som nettopp er blitt tilberedt varme, opprettholde temperaturen på allerede tilberedte retter, vispe risotto.
OFF	 Platens overflate	Koketopp i stand-by eller av (platene kan fremdeles være varme etter at de er slått av, noe som signaliseres med H-L-O)

4. VEDLIKEHOLD

Vær oppmerksom! Før det utføres et hvilket som helst vedlikehold eller rengjøring, må man forsikre seg om at kokesonene er avslått og at kontrollampen som angir varmen er slukket.

VEDLIKEHOLD AV PLATETOPPEN

• Rengjøring av induksjonstoppen

Koketoppen må alltid rengjøres etter bruk.

Viktig:

- Ikke bruk skuresvamp eller stålull. Disse kan skade

glassflaten over tid.

- Ikke bruk kjemiske vaskemidler som kan virke irriterende, som for eksempel ovnsrens eller flekkfjerner.

• IKKE BRUK DAMPRENSER!!!

La overflaten kjøle seg ned etter bruk og fjern deretter alle matrester og flekker. Sukker og andre sukkerrike matvarer kan skade koketoppen hvis de ikke fjernes øyeblikkelig. Salt, sukker og sand kan ripe opp glassoverflaten. Bruk en myk klut, kjøkkenpapir eller produkter som er laget spesielt for rengjøring av overflaten (overhold produsentens henvisninger).

5. ASSISTANSE

SERVICESENTER

Hvis det oppstår feil kan man prøve å koble fra platetoppen i noen sekunder og deretter koble den til igjen. Hvis feilen vedvarer må man ta kontakt med Servicesenter.

Anvisningerne i denne manual skal nøje overholdes. Fabrikanten fralægger sig ethvert ansvar for eventuelle fejl, skader eller brand forårsaget af apparatet, der skyldes manglende overholdelse af instruktionerne i denne manual. Apparatet er udelukkende beregnet til husholdningsbrug til tilberedning af mad. Anden brug er ikke tilladt (f.eks. rumopvarmning). Fabrikanten fralægger sig ethvert ansvar for anden brug end den tilsigtede, eller for forkerte indstillinger af betjeningselementerne.

Apparatet kan have et andet udseende end modellen, der er vist på tegningerne i denne vejledning. Vejledningen til brug, vedligeholdelse og installation er dog uændret.

- Læs omhyggeligt instruktionerne. De indeholder vigtige oplysninger vedrørende installation, brug og sikkerhed.
- Foretag ikke elektriske variationer på apparatet.
- Kontrollér, at alle komponenter er intakte, før du installerer apparatet. I tilfælde af defekte dele skal du rette henvendelse til forhandleren og afbryde installationen.
- Kontroller apparatets integritet før der fortsættes med installationen. I tilfælde af defekte dele skal du rette henvendelse til forhandleren og afbryde installationen.

: Genstande markeret med dette symbol kan købes separat hos specialforhandlere.

*: Genstande markeret med dette symbol er ekstraudstyr, som kun er tilgængeligt for nogle modeller. De kan købes på webstederne www.elica.com og www.shop.elica.com.

1. SIKKERHED OG FORSKRIFTER

GENERELLE BEMÆRKNINGER OM SIKKERHED

Advarsel! Overhold nøje de følgende anvisninger:

- Før der foretages et hvilket som helst installationsindgreb, skal produktets strømforsyning afbrydes.
- Til alle installations- og vedligeholdelsesindgreb anvend arbejdshandsker.
- Installation og vedligeholdelse skal udføres af en kvalificeret tekniker, i henhold til fabrikantens anvisninger og i overensstemmelse med sikkerhedslovene i kraft, i det land hvor maskinen anvendes.
- Brug kun de medfølgende fastspændingsskruer til installation af produktet, eller – såfremt de ikke medfølger – anskaf den korrekte skruetype.
- Brug skruer af korrekt længde, som anført i vedligeholdelsesvejledningen.
- Medmindre andet er anført i brugsvejledningen, må der ikke repareres eller udskiftes dele på produktet.
- Pas på, at børn ikke leger med produktet
- Hold børn på afstand og under opsyn, da de tilgængelige dele kan blive meget varme under brug.
- Børn over 8 år og personer med nedsatte fysiske, sensoriske eller mentale evner eller uden den nødvendige

erfaring og viden må kun bruge produktet, hvis de er under opsyn eller forinden har modtaget instruktioner i sikker brug af produktet og har forstået farerne, som brugen af det indebærer.

- Produktet og dets tilgængelige dele opvarmes under brug. Pas på, ikke at berøre varmelegemerne.
- Undgå at røre ved produktets varmelegemer under og efter brug.
- Undgå kontakt med klude eller andet antændeligt materiale, indtil alle produktets komponenter er afkølet tilstrækkeligt, risiko for brand.
- Anbring ikke brændbart materiale på produktet eller i umiddelbar nærhed.
- Ophedet fedt eller olier er letantændelige.
- Stegning med olie eller fedtstoffer på en kogeplade uden opsyn kan være farlig og forårsage brand.
- Friturestegning må kun udføres under opsyn for at undgå, at den overophedede olie bryder i brand.
- Stegningen skal overvåges. Selv en hurtig stegning skal konstant overvåges.
- Forsøg ALDRIG at slukke flammerne med vand. Sluk for produktet, og kvæl flammerne, f.eks. ved brug af et låg, eller brandbæmpelsestæppe.
- Undgå at væsker koger over. Reducér varmen, når du koger eller opvarmer væsker.
- Lad ikke kogepladerne være tændt med tomme gryder og pander eller uden.
- Du må aldrig varme dåser med mad op uden først at åbne dem: De kan eksplodere! Denne advarsel gælder for alle de andre typer kogeplader.
- Sluk for kogepladen, når tilberedningen er afsluttet.
- Produktet er ikke beregnet til betjening med en ekstern timer eller et separat fjernbetjeningsystem. Brug ikke damprensere, risiko for elektrisk stød.
- Før et hvilket som helst rengørings- eller vedligeholdelsesindgreb skal produktets strømforsyning afbrydes ved at trække stikket ud eller ved at frakoble boligens hovedafbryder.
- Rengøring og vedligeholdelse må ikke udføres af børn uden opsyn.
- Produktet skal rengøres hyppigt både indvendigt og udvendigt (MINDST ÉN GANG OM MÅNEDEN). Følg altid de specifikke instruktioner for vedligeholdelse.
- Det er vigtigt at opbevare denne manual til efterfølgende konsultation. I tilfælde af videresalg, overdragelse eller flytning, skal manualen følge med produktet.

- For personer med implanteret hjertepacemaker eller andre aktive implantater er det vigtigt at sikre før induktionsvarmepladen tages i brug, at implantatet er kompatibelt med produktet.
- Hvis produktets overflade er revnet, skal du straks slukke for at undgå fare for elektrisk stød
- Fare for brand: Sæt ikke genstande på kogepladerne.
- Læg ikke metalgenstande som knive, gaffer, skeer og låg på kogepladens overflade, da de kan overophedes.
- Vigtigt: Efter brug skal kogepladen slukkes med betjeningselementerne. Stol ikke på grydedetektoren alene.
- Brug aldrig aluminiumsfolie til madlavning, og anbring aldrig produkter pakket med aluminium direkte på kogepladen. Alluminiumfolien kan smelte og forårsage uoprettelige skader på produktet.
- Brug af høj effekt som Booster-funktionen er ikke egnet til opvarmning af visse væsker som f.eks. olie til friturestegning. En overdreven varme kan være farlig. I dette tilfælde anbefales det at anvende en lavere effekt.
- Beholderne skal anbringes direkte på kogepladen og centreres. Anbring aldrig andre genstande mellem gryden og kogepladen.
- Ved meget

høje temperaturer sænker produktet automatisk effektivniveauet på de pågældende kogezone. ● **Advarsel!** Når kogepladen er i brug, kan apparatets tilgængelige dele blive meget varme.

SIKKERHED VED ELEKTRISK TILSLUTNING

● Afbryd produktet fra fastnettet. ● Installationen skal udføres af en autoriseret tekniker med kendskab til de gældende bestemmelser for installation og sikkerhed. ● Fabrikanten fralægger sig ethvert ansvar for skader på personer, dyr eller ting forårsaget af manglende overholdelse af anvisningerne i dette afsnit. ● Loven gør det obligatorisk at tilslutte produktet til jordforbindelsen. - Strømforsyningskablet skal være tilstrækkeligt langt, til at produktet kan tilsluttes el-nettet, når det er installeret i køkkenelementet. ● Strømforsyningskablet skal være tilstrækkeligt langt til, at kogepladen kan fjernes fra arbejdsfladen. ● Der må ikke bruges stikdåser eller forlængerledninger. ● Kontrollér, at den angivne spænding på dataskiltet nederst på produktet svarer til spændingen i boligen, hvor den skal installeres. ● Jordforbindelseskablet skal være 2 cm længere end de andre kabler. ● Kablet må på intet punkt have en temperatur på 50 °C over omgivelsestemperaturen. ● Produktet er beregnet til permanent tilslutning til el-nettet, og tilslutningen til el-nettet skal derfor udføres med en flerpolet afbryder, der er i overensstemmelse med reglerne for installation, der sikrer en fuldstændig frakobling fra strømforsyningen i en tilstand, der hører under kategorien overspænding III. Afbryderen skal være nemt tilgængelig, når installationen er fuldført. ● Når installationen er fuldført, må ingen af de elektriske komponenter være tilgængelige for brugeren. ● **Advarsel!** Tilslut ikke produktet til strømforsyningen, før installationen er gennemført. ● Før du slutter produktet til strømforsyningen: Kontrollér typeskiltet (placeret nederst på produktet) for at sikre, at den oplyste spænding og strøm svarer til strømforsyningen, og at stikkontakten er egnede. I tvivlstilfælde bør du rette henvendelse til en kvalificeret elektriker.

● Såfremt der ikke medfølger et strømforsyningskabel med produktet, skal der anvendes et kabel med et ledertværsnit på min. 2,5 mm² for effektivydelse på op til 5500 Watt, mens det for højere effektiviteter skal være på 4 mm².

● **Advarsel!** Strømforsyningskablet skal udskiftes af et autoriseret servicecenter eller en person med tilsvarende kvalifikationer.

● **Advarsel!** Inden strømforsyningen tilsluttes for at kontrollere, at apparatet fungerer korrekt, skal det altid kontrolleres, at strømforsyningskablet er korrekt installeret.

SIKKERHED VED INSTALLATION

● Både den elektriske og den mekaniske del af installationen skal udføres af autoriserede teknikere.

● **Før installationen igangsættes:** Når du har pakket produktet ud, skal du kontrollere, at det ikke er blevet beskadiget under transporten, og hvis der er problemer, skal du kontakte forhandleren eller kundeservice, før du

fortsætter med installationen; Kontrollér, at det købte produkt har en størrelse, der passer til det valgte installationsområde; Kontrollér, at der ikke er noget medfølgende materiale (f.eks. kuverter med skruer, garantier osv.) i emballagen (af transportmæssige årsager), hvis der er, skal det fjernes og opbevares; Kontrollér også, at der er en stikkontakt i nærheden af installationsområdet

● **Forberedelse af køkkenelement til indbygning:**

• Udfør alt skærearbejde på køkkenelementet, før du sætter kogepladen i, og fjern omhyggeligt spåner eller savsmuldsrester.

Den minimale afstand mellem kogepladen og væggen skal være mindst 50mm fortil, mindst 50mm til siderne og mindst 500mm til overskabene.

NB: Ved design af køkkenet skal køkkenproducentens anvisninger følges.

• **Vigtigt:** Brug et enkeltkomponentbaseret forsejlsingsklæbemiddel (S), der kan modstå temperaturer op til 250°; inden installation skal overfladerne, der skal limes, rengøres omhyggeligt for at fjerne ethvert stof, der kan kompromittere deres vedhæftning (f.eks. limopløsningsmidler, konserveringsmidler, fedt, olier, pulvere, rester af gamle klæbemidler osv.); limen skal fordeles jævnt over hele omkredsens kant; efter limning skal limen tørre i ca. 24 timer.

● **Advarsel!** Manglende installation af skruer og fastgøringsanordninger i overensstemmelse med disse anvisninger kan udgøre en fare for elektrisk stød.

● **Bemærk:** For korrekt installation af produktet anbefales det at tape rørene med et klæbemiddel, der har følgende egenskaber: elastisk film i blød PVC med akrylatbaseret klæbemiddel; opfylder DIN EN 60454; flammehæmmende; fremragende modstandsdygtighed over for ældning; modstandsdygtig over for temperaturændringer; kan anvendes ved lave temperaturer.

BORTSKAFFELSE VED ENDT LEVETID



Dette apparat er mærket i overensstemmelse med det europæiske direktiv 2012/19/EU - UK SI 2013 Nr. 3113, om affald af elektrisk og elektronisk udstyr (WEEE).

Sørg for, at produktet bortskaffes korrekt. Gennem en korrekt bortskaffelse bidrager brugeren til at beskytte miljøet og sundheden. Symbolet med skrældeanden, der er anført på produktet eller i den medfølgende dokumentation, angiver, at dette produkt ikke må bortskaffes sammen med usorteret husholdningsaffald. Det skal indsamles bortskaffes gennem et af indsamlingspunkterne til genbrug af elektrisk og elektronisk udstyr. Produktet skal derfor bortskaffes i henhold til de lokale bestemmelser vedrørende bortskaffelse af affald. Yderligere oplysninger angående håndtering, genvinding og genbrug af dette produkt kan fås ved at rette henvendelse til bopælskommunens tekniske forvaltning, til genbrugsstationerne eller til butikken, der har solgt produktet.

LOVREGULERING

Dette apparat, som er beregnet til at komme i kontakt med fødevarer, er i overensstemmelse med forordning (EF) nr. 1935/2004 og er designet, fremstillet og markedsført i overensstemmelse med sikkerhedskravene i lavspændingsdirektivet 2014/35/EU og beskyttelseskravene i "EMC"-direktivet 2014/30/EU.

2. BRUG

Stegning på induktionsplader baserer sig på det fysiske fænomen kaldt magnetisk induktion. Den grundlæggende systemegenskab består i, at energien overføres direkte fra varmegeneratoren til gryden.

Fordele: Ved sammenligning med elektriske kogeplader, er en induktionsplade: **Sikrere:** Lavere temperaturer på glasoverfladen. **Hurtigere:** Fødevarerne opvarmes på mindre tid. **Mere præcis:** Pladen reagerer øjeblikkeligt på din styring. **Mere effektiv:** 90 % af den opsugede energi forvandles til varme. Desuden, efter at have fjernet gryden fra pladen, afbrydes varmeoverførslen omgående, og det medvirker til at undgå unyttige varmeafledninger.

● Kogeholdere



Brug kun gryder, der er mærket med dette symbol.

Vigtigt:

For at undgå uoprettelige skader på pladens overflade, bør du aldrig bruge:

- Udstyr, hvor bunden ikke er helt flad
- Udstyr i metal med emaljeret bund
- Udstyr med ru bund, som kan ridse pladens overflade
- Anbring aldrig varme gryder eller pander på pladens kontrolpanel.
- Ikke alt madlavningsudstyr er effektivt med induktionsplader, da bunden kun delvist består af ferromagnetisk materiale!! Når du køber madlavningsudstyr, skal du kontrollere:
- at bunden kun er fremstillet af ferromagnetisk materiale. Hvis dette ikke er tilfældet, vil varmeoverførslen være mindre effektiv og mindre ensartet, og madlavningsudstyrets overfladetemperaturer vil være uegnede til madlavning

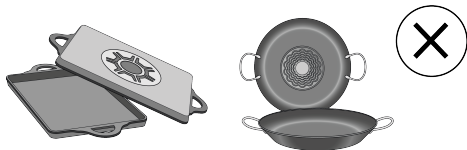

- at bunden ikke indeholder aluminium. Madlavningsudstyret bliver ikke varmt, og kan ikke genkendes af induktionspladerne.



- at bunden er flad og ikke er ru.
- Gryder og pander med bund, som ikke er helt flad, reducerer kontaktoverfladen mellem induktionspladen og madlavningsudstyret og besværliggør madlavningen.

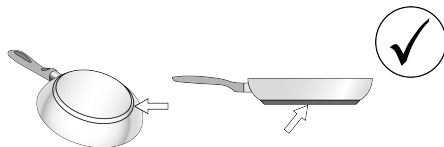

● Kogeholdere, du allerede har

Det er muligt at kontrollere, om materialet er magnetisk ved hjælp af en enkel magnet. Hvis magneten ikke tiltrækkes, er gryderne ikke egnede til madlavning med induktion. Anvisningerne beskrevet herover gælder også for det madlavningsudstyr, du allerede har i dit køkken.

● Anbefalet diameter på grydebundene

OBS! Hvis bunden ikke har den rigtige størrelse, tænder kogepladerne ikke. De den illustrerede del af denne brugsanvisning for oplysninger om den mindste diameter til hver kogezone.

Advarsel: For at bevare tilberedningsdydeevnen og produktkvaliteten anbefales det **IKKE** at bruge induktionsadapters.

● Energibesparelse

Brug gryder og pander med en diameter af bunden, som svarer til kogezone; Brug kun gryder og pander med flad bund; - Lad om muligt låget være på gryderne under kogning; Kog grøntsager, kartofler osv. med en lille mængde vand for at reducere kogetiden; Brug trykkogeren, som reducerer energiforbruget og kogetiden yderligere; Stæt gryden i midten af kogezone, der er tegnet på kogepladen.

3. DRIFT

BETJENINGSPANEL

Kontrolpanel mod.603

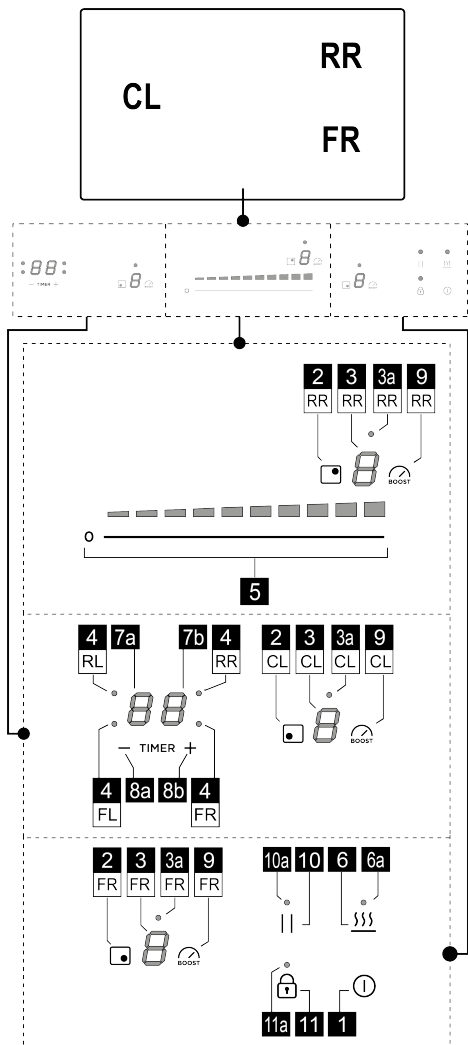

Kontrolpanel mod.604

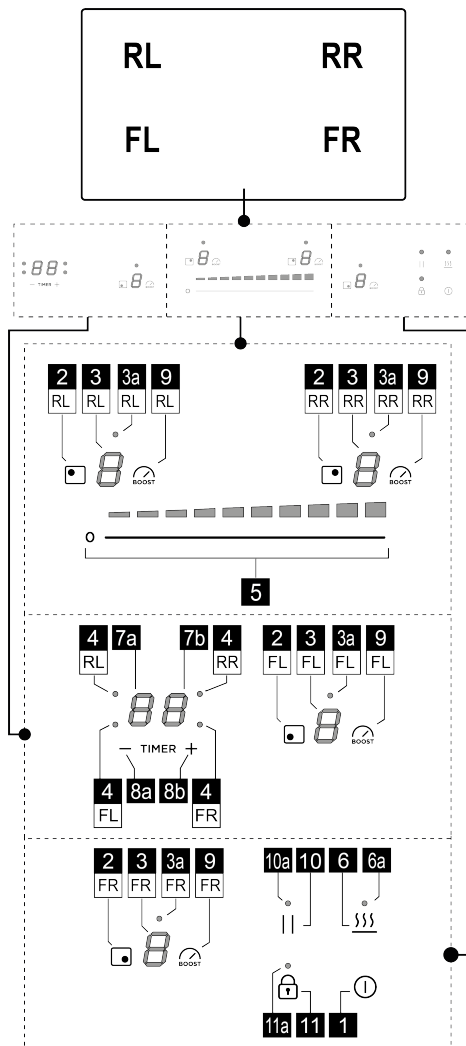



Funktion

- | | |
|----|---|
| 1 | ON/OFF for kogeplade |
| 2 | Tast til valg af kogezone |
| 3 | Visning af kogezonens effektniveau |
| 3a | Bridge aktiveringszone LED (kun til stede i nogle modeller) |
| 4 | LED Timer Kogezone |
| 5 | Øg/sænk tilberedningseffektiveau og sugehastighed (effekt) |

6	Aktivering af Temperature Manager (Temperaturkontrol) (varmefunktion)
6a	LED aktivering af Temperature Manager (Temperaturkontrol) (varmefunktion)
7a-7b	Timer display til kogezone
8a-8b	Forøg/formindsk Timer Display
9	Aktivering af Power Booster
10	Pause
10a	LED pause Aktiv
11	Key Lock (Tastblokering)
11a	LED - Key Lock

DET SKAL DU VIDE, FØR DU STARTER

PAS PÅ: Efter den første tilslutning af produktet til elnettet, kræver kogepladen en RELEASE-procedure. Fortsæt som angivet:

Tilslut til strømforsyningen; Tryk på **tasten**  (11) i et par sekunder, **LED'en (11a)** slukker. Nu vil det være muligt at tænde for pladen med **ON/OFF-tasten**  (1).

Alle kogepladens funktioner er udtænkt med henblik på at overholde de strengeste sikkerhedsforskrifter. Derfor:

• **Visse funktioner aktiveres ikke, eller også deaktiveres de automatisk, såfremt der ikke er nogen gryde på kogezone, eller hvis den er placeret forkert.**

• I andre tilfælde kan aktiverede funktioner blive deaktiveret automatisk efter nogle få sekunder, hvis den valgte funktion kræver en yderligere indstilling, som ikke er foretaget (fx: "Tænd for kogepladen" uden "Vælg kogezone" og "Driftstemperatur", eller "Lock-funktionen" eller "Timer-funktionen").

Vent på, at displayet slukkes, før du nærmer dig kogezone.

Advarsel! I tilfælde (f.eks.) af langvarig brug, er det muligt at slukningen af kogezone ikke sker øjeblikkeligt, da den er under nedkøling; på kogezonernes display vises

symbolet  for at angive denne nedkølingsfase. Vent på, at displayet slukkes, før du nærmer dig kogezone.

KOGEPLADENS SPECIFIKATIONER

• **Safe Activation (Sikker aktivering)**

Produktet aktiveres kun hvis der er kogegrej på kogezone: Opvarmningsprocessen går ikke i gang eller afbrydes, hvis kogegrejet mangler eller flyttes.

• **Pot Detector (Grydedetektor)**

Produktet detekterer automatisk tilstedeværelse af gryder på kogezone.

• **Safety Shut Down (Sikkerhedsslukning)**

Af sikkerhedsgrunde har hver kogezone en maksimal

driftstid, der er afhængig af det indstillede effektniveau.

• **Residual Heat Indicator (Indikator for tilbageværende varme)**

Hvis en eller flere kogezone slukkes, signaleres den tilbageværende varme med et særligt visuelt signal på

displayet for den tilsvarende zone med symbolet .

BRUG AF KOGEPLADE

• **Tænding**

Kogepladen tændes ved at trykke på **ON/OFF-tasten** .

(1). Alle **displays (3)** vil lyse og vise tallet nul .

For at slukke for kogepladen skal du trykke på **ON/OFF-knappen**  (1).

Kogepladen slukker efter et par sekunder, hvis ingen funktioner er aktiveret.

• **Aktivering af kogezone**

Aktivering:

Tryk på **tasten (2)**, der svarer til den ønskede kogezone. **Displayet (3)** for denne zone er det eneste, der er oplyst med høj intensitet.

Berør og skub med én finger på **vælgerlinjen (5)**, til højre for at øge og til venstre for at mindske kogezonens effekt.

Deaktivering:

Gå ind i menuen for den ønskede kogezone, og tryk på en af **tasterne (2)**. **Displayet (3)** for denne zone forbliver det eneste, der lyser med høj intensitet. **Sæt strømmen til nul**, eller tryk på **tasten (2)** igen, mens du holder trykket i **et par sekunder**.

• **Power Level Kogezone**

Kogepladen har **9 effekt niveauer**. Tryk og stryg med fingrene langs **Vælgerlinjen (5)**:

mod højre, for at forøge effektniveauet;

mod venstre, for at reducere effektniveauet.

Det indstillede effektniveau vises på **displayet (3)** for den valgte kogezone.

• **Power Booster (Effektbooster)**

Produktet er forsynet med **1 supplerende effektniveau**

(udover niveau ) , der forbliver aktiv i 10 minutter, hvorefter effekten vender tilbage til det forrige niveau.

Tryk på **tast (9)** for at aktivere den. Power Booster-niveauet er angivet i **Display(5)**.

• **key lock**

Key Lock giver mulighed for at blokere kogepladens indstillinger, for at forebygge utilsigtet manipulation og lade de allerede indstillede funktioner være aktive. Den kan aktiveres både med kogepladen tændt på og med kogepladen slukket

Aktivering:

For at aktivere funktionen skal du trykke på **tasten**  (11) i 2 sek.

Hvis kogepladen er slukket: Key Lock tillader ikke, at den tændes.

Hvis kogepladen er tændt, og mindst én kogezone er aktiv: Key Lock tillader ikke at aktivere funktionerne eller ændre de aktive funktioner, alle de allerede aktive funktioner vil fortsætte med at fungere.

Deaktivering:

For at deaktivere, tryk på **tasten**  (11) i 2 sek.

● **Temperature manager (Warming Function)**

Temperature Manager (Temperaturkontrol) er en kontrolfunktion, der gør det muligt at bibeholde varmen på en konstant temperatur, med et styrkeniveau, der er optimeret på et niveau; ideelt for at holde retterne, der allerede er tilberedt, varme.

Aktivering:

Aktiver den ønskede kogezone og tryk derefter på **tasten (6)**; LED'en for effektniveau 1 (**ved lav intensitet**) vil lyse i **vælgerlinjens display (5)**.

Deaktivering:

tryk på **tasten (6)**

Bemærk: funktionen kan også aktiveres i områder med BRIDGE aktiv (for modeller, der har denne funktion).

● **Automatic Heat UP**

Funktionen Automatic Heat UP giver mulighed for hurtigere at oparbejde den ønskede effekt; med denne funktion har man den fordel, at tilberedningen er hurtigere, men uden risiko for at brænde maden på, fordi temperaturen ikke overskrider det indstillede niveau. Denne funktion er

tilgængelig for effekt niveauer fra  til .

Aktivering:

Vælg **tasten (2)** for den zone, du vil bruge, og skub derefter din finger hen over **vælgerlinjen (5)** for at aktivere zonen. Tryk nu på **vælgerlinjen (5)** i **den ønskede effektzone i 3 sekunder**.

I **displayet (3)** for den pågældende zone vises symbolet

 skiftevis med den indstillede effekt.

Ved at øge kogezonens effektniveau: Funktionen Automatic Heat Up forbliver aktiv med den nye temperaturindstilling;

Bemærk: Denne funktion kan aktiveres på flere zoner på samme tid.

Deaktivering:

Vælg **tast (2)** for den zone, som vi ønsker at fjerne den automatiske opvarmning til, og sænk kogezonens effektniveau.

● **Pause**

Funktionen Pause stiller enhver aktiv funktion på kogepladen i bero, og nulstiller tilberedningseffekten.

Aktivering:

• tryk på il **tasten**  (10) LED (10a) tændes.

Deaktivering:

• tryk på **tasten**  (10), i nogle sekunder.

Ved deaktivering genoptager kogepladen arbejdet med de indstillinger, der var indstillet før pausen.

Bemærk: hvis Pausefunktionen ikke deaktiveres efter 10 minutter, slukker kogepladen automatisk.

● **Timer Kogezone**

Funktionen Timer Kogezone er en nedtællingsfunktion, som kan indstilles, også samtidigt, for hver kogezone. Ved endt nedtælling slukker den valgte kogezone automatisk, og brugeren advares ved hjælp af et lydsignal.

Aktivering:

Bemærk: denne timer kan kun startes, hvis kogezone er aktiv med anden effekt end nul.

Efter at have aktiveret den ønskede **kogezonetast (2)**, tryk på **tasten (8a)**

displayet (7a+7b) aktiveres, og det vil være muligt at programmere timeren.

Brug **tasterne (8a)** og **(8b)** for at øge eller mindske tiden.

Tiden er udtrykt i minutter og kan maksimalt indstilles til

 minutter. Det sidste minut vil blive vist i sekunder.

Hvis ønsket, kan proceduren gentages for flere kogezoner.

Hver kogezone kan have en forskellig timerindstilling; nedtællingen for den valgte kogezone på det tidspunkt vises på **displayet (7a+7b)**.

Bemærk: Efter aktivering af Bridge-zonen (kun tilgængelig for nogle modeller) er det også muligt at starte timeren på denne zone.

Deaktivering:

For at slå timeren fra på forhånd, vælg **kogezonetasten (2)**, tryk på **tasten (8a)**, indtil timeren når nul. tiden deaktiveres.

● **Power Limitation**

Power Limitation funktionen gør det muligt at indstille produktets funktion, så den maksimale absorbering begrænses og så absorberingskraften på alle de aktiverede kogezoner reguleres således, at den samlede absorbering på kogepladen ikke overskrider det maksimalt indstillede absorberingsniveau.

Som standard er den maksimale effektgrænse for kogepladen 7200W. Touch-kontrollen kan omfatte en menu til at konfigurere effektgrænsen.

effektgrænse. Hvis muligheden ønskes, kan effektgrænsen reduceres af brugeren til 6000W, 3500W eller 2800W.

Bemærk: denne handling skal udføres inden for de

første 30 sekunder efter tilslutning af induktionskogepladen til strømforsyningen, med kogepladen ulåst, men ikke tændt.

Sådan kommer du ind i parameterbetjeningsmenuen:

Afbryd pladen fra strømforsyningen, vent et par sekunder og tilslut pladen til strømforsyningen igen. LÅS kogepladen











OP ved at holde tasten nede i et par sekunder 

Tryk på **tasterne (8a)+(8b)+(10)** samtidigt i nogle få sekunder. Det første tal for effektværdien vil blive vist på **displayet (3FL)** Det andet tal vil blive vist på **displayet (3FR)**, f.eks. 7200W: (3FL)=7 (3FR)=2.

Sådan indstilles en ny parameter:

Tryk på **tasterne (8a) eller (8b)** for at gå til andre værdier. Når du når den ønskede effekt, skal du gemme indstillingen ved at trykke samtidigt på **tasterne (8a)+(8b)+(10)+(11)**.

EFFEKTABEL

Styrkeniveau		Tilberedningstype	Brug (på grundlag af erfaring og madlavningsvaner)
Maks. effekt		Hurtig opvarmning	Bringer temperaturen hurtigt op til kogepunktet, f.eks. til hurtig opvarmning af vand eller kogevæsker
		Friturestege - koge	brune, start af tilberedning, friturestegning af frosne produkter, hurtig kogning
Høj effekt		Brune – stege – koge - grille	brune, opretholde kogning, koge og grillstege (kort varighed, 5-10 minutter)
		Brune – stege – stuve – svitse - grille	brune, holde simrende, stege og grillstege (10-20 minutter), foropvarmning af køkkengrej
Mellemhøj effekt		Tilberede – stuvning – stege - grille	brune, holde simrende, stegning (lang tid), indkogning af pasta
		Stege – koge ved svag varme – jævne - indkoge	længerevarende tilberedning (ris, sovs, stege, fisk) med væske (f.eks. vand, vin, bouillon, mælk), indkogning af pasta
		Stege – koge ved svag varme – jævne - indkoge	længerevarende tilberedning (mængder under 1 liter: ris, sovs, stege, fisk med væske (f.eks. vand, vin, bouillon, mælk))
Lav effekt		Smelte – optø – holde varmen – indkoge	smelte smør, smelte chokolade langsomt, optøning af små produkter
		Smelte – optø – holde varmen – indkoge	varmholdningsfunktion til små mængder frisk tilberedt mad eller retter klar til servering og indkogning af risottoretter
OFF		Afsætningsflade	Kogepladen er i standby eller slukket (mulighed for restvarme efter tilberedning, som signaleres med H-L-O)

4. VEDLIGEHOLDELSE

Advarsel! Før der udføres nogen form for rengøring eller vedligeholdelse, skal det tilsikres, at kogezoneerne er slukkede, og at varmeadvarselsslampen ikke længere er synlig.

VEDLIGEHOLDELSE AF KOGEPLADE

• Rengøring af induktionsplade

Kogepladen skal rengøres efter hver anvendelse.

Vigtigt:

- Undgå brug af ætsende svampe og af skuresvampe.

Deres brug risikerer med tiden at beskadige glasset.

- Brug ikke ætsende kemiske rengøringsmidler, som fx ovnrens eller pletjernere.

• DU MÅ ALDRIG BRUGE DAMPRENSERE!!!

Efter hver brug skal kogepladen køle af, og herefter rengøres for at fjerne fastbrændte rester eller pletter fra madrester. Sukker og fødevarer med højt sukkerindhold skader kogepladen og skal straks fjernes. Salt, sukker og sand vil kunne ridse glasoverfladen. Brug en blød klud, køkkenrulle eller specifikke produkter til rengøring af induktionsplader (følg producentens anvisninger).

5. ASSISTANCE

SERVICEAFDELING

Hvis der er fejl, kan du prøve at afbryde kogepladen fra strømforsyningen i et par sekunder og derefter tilslutte den igen. Kontakt kundeservice, hvis fejlen fortsætter.

Dokładnie stosować się do wskazówek zawartych w niniejszej instrukcji. Producent nie ponosi żadnej odpowiedzialności za jakiegokolwiek nieprawidłowości, uszkodzenia lub pożary spowodowane przez urządzenie i wynikające z nieprzestrzegania zaleceń zawartych w niniejszej instrukcji. Urządzenie jest przeznaczone wyłącznie do użytku domowego do przyrządzania posiłków. Zabrania się każdego innego zastosowania (np. ogrzewanie pomieszczeń). Producent nie ponosi żadnej odpowiedzialności za nieprawidłowe korzystanie lub nieprawidłowe ustawienie elementów sterowniczych.

Urządzenie może się różnić od modelu wskazanego na rysunkach znajdujących się w niniejszej dokumentacji. Mimo to, instrukcje obsługi, konserwacji oraz montażu pozostają te same.

- Uważnie przeczytać instrukcje: znajdują się w nich ważne informacje na temat montażu, użytkowania oraz bezpieczeństwa.

- Nie wykonywać żadnych zmian elektrycznych na urządzeniu.

- Przed rozpoczęciem montażu urządzenia sprawdzić, czy żadne komponenty nie są uszkodzone. W przeciwnym wypadku, należy przerwać montaż i skontaktować się ze sprzedawcą.

- Sprawdzić integralność urządzenia przed przystąpieniem do montażu. W przeciwnym wypadku, należy przerwać montaż i skontaktować się ze sprzedawcą.

: części oznaczone tym symbolem można nabyć oddzielnie u wyspecjalizowanych sprzedawców.

*: części oznaczone tym symbolem są akcesoriami opcjonalnymi, dostarczonymi tylko do niektórych modeli i mogą zakupić na stronach internetowych www.elica.com i www.shop.elica.com.

1. BEZPIECZEŃSTWO I PRZEPISY

BEZPIECZEŃSTWO OGÓLNE

Uwaga! Należy postępować zgodnie z poniższymi instrukcjami:

- Przed przystąpieniem do jakiegokolwiek czynności montażowej, należy odłączyć produkt od sieci elektrycznej.
- Podczas wszystkich czynności instalacyjnych i konserwacyjnych używać rękawic roboczych. ● Montażu lub konserwacji może dokonywać wyłącznie wykwalifikowany technik, zgodnie ze wskazówkami producenta i według obowiązujących przepisów bezpieczeństwa. ● Używać wyłącznie śrub mocujących znajdujących się w wyposażeniu produktu lub, jeżeli ich brak, zakupić śruby odpowiedniego rodzaju. ● Użyć śrub o odpowiedniej długości, wskazanych w Instrukcji montażu.
- Nie naprawiać i nie wymieniać żadnych części produktu, jeżeli nie zostało to jasno wskazane w instrukcji obsługi. ●

Należy uważać, aby dzieci nie bawiły się produktem ● je z dala od urządzenia i pod nadzorem, ponieważ podczas użytkowania dostępne części mogą być gorące. ● Produkt może być obsługiwany przez dzieci powyżej 8 roku życia oraz osoby o ograniczonych zdolnościach fizycznych, sensorycznych i psychicznych, osoby nie posiadające doświadczenia, lub wystarczającej wiedzy pod warunkiem, że będą one nadzorowane lub zostaną przeszkolone w zakresie bezpiecznego użytkowania produktu i związanego z tym zagrożenia. ● Cały sprzęt i jego dostępne części są gorące podczas użytkowania. Należy uważać, aby nie dotknąć elementów grzejnych. ● W trakcie i po użyciu nie można dotykać elementów grzejnych produktu. ● Nie kłaść na produkcie ściereczek lub innych materiałów łatwopalnych, dopóki wszystkie jego elementy nie ostygną, istnieje ryzyko pożaru. ● Nie umieszczaj materiałów łatwopalnych na produkcie lub w jego pobliżu. ● Rozgrzany tłuszcz i olej może ulec zapaleniu. ● Niekontrolowane przyrządzanie potraw na płycie kuchennej przy użyciu tłuszczu lub oleju może być niebezpieczne i doprowadzić do pożaru. ● Smażenie musi następować pod stałą kontrolą, aby przegrzany olej nie zapalił się. ● Proces gotowania powinien być nadzorowany. Krótkie gotowanie powinno być ciągle nadzorowane. ● NIGDY nie próbować gasić płomienia wodą. Przeciwnie, wyłączaj produkt i zgasić ogień pokrywką lub kocem gaśniczym. ● Unikać wycieku cieczy; w celu ugotowania lub podgrzania płynów zmniejszyć dopływ ciepła. ● Nie pozostawiać włączonych elementów grzejnych, gdy na płycie znajdują się puste garnki lub patelnie lub, gdy płyta jest pusta. ● Nigdy nie podgrzewać puszek i blaszanych pojemników z żywnością, należy je wcześniej otworzyć: mogłyby wybuchnąć! To ostrzeżenie odnosi się do wszystkich rodzajów płyt kuchennych. ● Po zakończeniu gotowania, wyłącz daną strefę grzewczą. ● Produkt nie jest przeznaczony do uruchamiania za pomocą zewnętrznego regulatora czasowego lub oddzielnego systemu zdalnego sterowania. Nie używać parowych urządzeń czyszczących, istnieje ryzyko porażenia prądem. ● Przed rozpoczęciem czyszczenia lub konserwacji, należy odłączyć produkt od sieci elektrycznej wyjmując wtyczkę lub wyłączając główny wyłącznik. ● Czyszczenie i konserwacja nie mogą być wykonywane przez dzieci bez nadzoru. ● Należy często czyścić produkt, zarówno wewnątrz, jak i na zewnątrz (CO NAJMNIEJ RAZ W MIESIĄCU) i zawsze stosować się do zaleceń zawartych w instrukcji konserwacji. ● Należy przechowywać niniejszą instrukcję, aby w każdej chwili móc z niej skorzystać. W przypadku sprzedaży, przekazania lub przeniesienia, upewnić się, że instrukcja będzie towarzyszyć produktowi.

- Posiadacze rozruszników serca i aktywnych implantów, przed użyciem płyty indukcyjnej, muszą sprawdzić, czy ich rozrusznik jest kompatybilny z produktem. ● Jeżeli powierzchnia jest pęknięta, wyłączyć urządzenie, aby uniknąć ryzyka porażenia prądem elektrycznym ● Niebezpieczeństwo pożaru: nie kłaść przedmiotów na powierzchniach grzewczych. ● Nie kłaść metalowych przedmiotów takich, jak noże, widelce, łyżki i pokrywki na powierzchniach płyty kuchennej, ponieważ mogą się

warości. ● **Ważne:** Po użyciu należy wyłączyć płytę kuchenną przy pomocy urządzenia sterowniczego; nie polegać wyłącznie na detektorze garnków. ● Do gotowania nie używać folii aluminiowej i nigdy nie umieszczać produktów znajdujących się w aluminiowych opakowaniach. ● Aluminium ulega stopieniu i może nieodwracalnie uszkodzić produkt. ● Stosowanie dużej mocy, jak na przykład funkcji Booster nie nadaje się do podgrzewania niektórych płynów takich, jak olej do smażenia. Nadmierne ciepło może być niebezpieczne. W takich przypadkach zaleca się użycie niższej mocy. ● Naczynia powinny być umieszczone bezpośrednio na płycie kuchennej i muszą być wyśrodkowane. Pod żadnym pozorem nie wkładać żadnych przedmiotów pomiędzy garnek a płytę kuchenną. ● W przypadku wysokiej temperatury, produkt automatycznie zmniejsza poziom mocy stref grzewczych. ● **Uwaga!** Podczas funkcjonowania płyty kuchennej dostępne części urządzenia mogą osiągać wysokie temperatury.

⚠ BEZPIECZEŃSTWO PODŁĄCZENIA ELEKTRYCZNEGO

● Odłączyć produkt od sieci elektrycznej. ● Instalacji musi dokonywać wykwalifikowany personel znający obowiązujące przepisy dotyczące instalacji i bezpieczeństwa. ● Producent nie ponosi odpowiedzialności za osoby, zwierzęta lub rzeczy w przypadku niezastosowania się do wytycznych zawartych w niniejszym rozdziale. ● Zgodnie z prawem, uziemienie produktu jest obowiązkowe. ● Kabel zasilający musi być dostatecznie długi, aby umożliwić podłączenie produktu umieszczonego w meblu do sieci elektrycznej. ● Kabel zasilający musi być wystarczająco długi, aby umożliwić wyjęcie płyty kuchennej z blatu roboczego. ● Nie stosować rozgałęźników i przedłużaczy. ● Upewnić się, że napięcie na tabliczce znamionowej znajdującej się na spodzie produktu odpowiada napięciu pomieszczenia, w którym zostanie ono zainstalowane. ● Przewód elektryczny uziemienia musi być o 2 cm dłuższy od innych przewodów. ● W żadnym punkcie przewód nie może osiągnąć temperatury o 50 °C wyższej od temperatury otoczenia. ● Produkt przeznaczony jest do stałego podłączenia do sieci elektrycznej, dlatego też, należy go podłączyć do stałej sieci za pomocą wyłącznika wielobiegunowego, zgodnego z przepisami, który zagwarantuje całkowite odcięcie zasilania w warunkach kategorii przepięciowej III oraz będzie łatwo dostępny po zamontowaniu. ● Po zakończeniu montażu, użytkownik nie może mieć dostępu do elementów elektrycznych. ● **Uwaga!** Dopóki nie zostanie zakończona instalacja nie wolno podłączać produktu do sieci elektrycznej. ● Przed podłączeniem do sieci elektrycznej: sprawdzić tabliczkę znamionową (umieszczoną na dolnej części produktu), aby upewnić się, że napięcie i moc są zgodne z wartościami sieci oraz, że gniazdko jest odpowiednie. W razie wątpliwości skontaktować się z wykwalifikowanym elektrykiem.

● W przypadku, gdy produkt nie posiada kabla zasilającego, należy użyć kabla o minimalnym przekroju 2,5 mm² dla mocy do 5500 W; w przypadku wyższej

warości mocy przekrój kabla musi wynosić 4 mm².

● **Uwaga!** Wymiana kabla połączeniowego musi być wykonana przez autoryzowany serwis techniczny lub osobę o podobnych kwalifikacjach.

● **Uwaga!** Przed ponownym podłączeniem obwodu do zasilania sieciowego i sprawdzeniem prawidłowego działania, należy zawsze sprawdzić, czy kabel zasilania został prawidłowo zamontowany.

⚠ BEZPIECZEŃSTWO PODCZAS INSTALACJI

● Zarówno elektryczna jak i mechaniczna instalacja musi być wykonywana przez wykwalifikowany personel.

● **Przed rozpoczęciem instalacji:** Po rozpakowaniu produktu sprawdzić, czy nie został on uszkodzony w czasie transportu a w przypadku problemów, przed przystąpieniem do instalacji, skontaktować się ze sprzedawcą lub Działem Obsługi Klienta; Sprawdzić, czy wymiary zakupionego produktu są odpowiednie do wybranej strefy montażu; Sprawdzić, czy wewnątrz opakowania nie umieszczono (na czas transportu) dodatkowych elementów (takich jak worki ze śrubami, gwarancje itd.) i ewentualnie wyjąć je i przechować; Upewnić się również, że w pobliżu miejsca instalacji znajduje się gniazdo elektryczne

● **Przystosowanie mebla do zabudowy:**

• Przed włożeniem płyty kuchennej wykonać wszystkie otwory w meblu i ostrożnie wyjąć trociny i wióry pozostałe po cięciu.

Minimalna odległość między płytą grzewczą a ścianą musi wynosić co najmniej 50mm z przodu, co najmniej 50mm z boku i co najmniej 500mm od górnych szafek.

Uwaga: podczas projektowania przestrzeni kierować się wskazówkami producenta kuchni.

• **Ważne:** używać jednokładnikowego kitu uszczelniającego (S), odpornego na temperaturę do 250 °; przed montażem, należy dokładnie wyczyścić powierzchnie do klejenia usuwając wszelkie substancje, które mogłyby niekorzystnie wpłynąć na sklejenie (np.: produkty zapobiegające przywieraniu, smar, olej, pył, resztki starego kleju itp.); należy równomiernie rozprowadzić klej na całym obwodzie ramy; po przyklejeniu pozostawić do wyschnięcia na około 24 godziny.

● **Uwaga!** Niezainstalowanie śrub i elementów mocujących zgodnie z niniejszymi instrukcjami może doprowadzić do ryzyka natury elektrycznej.

● **Uwaga:** dla zapewnienia prawidłowego montażu produktu zaleca się owinięcie przewodów rurowych taśmą klejącą o następującej charakterystyce: folia elastyczna z miękkiego PVC, z klejem akrylanowym; zgodna z normą DIN EN 60454; opóźniająca spalanie; wysoka odporność na skoki temperatury; możliwa do użycia w niskiej temperaturze.

UTYLIZACJA PO WYCOFANIU Z EKSPLOATACJI



Urządzenie zostało oznaczone zgodnie z Dyrektywą Europejską 2012/19/WE - UK SI 2013 Nr 3113 (WEEE), dotyczącą zużytego sprzętu elektrycznego i elektronicznego.

Upewniając się o prawidłowej utylizacji produktu. Użytkownik przyczynia się do zapobiegania potencjalnym negatywnym skutkom dla środowiska i zdrowia. Symbol umieszczony na produkcie lub na załączonej dokumentacji oznacza, że nie powinien on być traktowany jako odpad domowy, należy go przekazać do odpowiedniego punktu zbiórki sprzętu elektrycznego i elektronicznego. Należy się go pozbyć zgodnie z lokalnymi przepisami dotyczącymi utylizacji odpadów. Aby uzyskać więcej informacji na temat utylizacji, złomowania i recyklingu produktu, należy skontaktować się z właściwym biurem lokalnym, centrum zbiórki odpadów lub ze sklepem, w którym został zakupiony.

NORMY

Niniejsze urządzenie, przeznaczone do kontaktu ze produktami spożywczymi, jest zgodne z Rozporządzeniem (WE) nr 1935/2004 i zostało zaprojektowane, wyprodukowane i wprowadzone na rynek zgodnie z wymogami bezpieczeństwa Dyrektywy Niskonapięciowej 2014/35/UE, wymogami ochrony Dyrektywy EMC 2014/30/UE.

2. UŻYTKOWANIE

Indukcyjny system gotowania opiera się na fizycznym zjawisku indukcji magnetycznej. Główną cechą takiego systemu jest bezpośrednie przekazywanie energii z generatora do garnka.

Zalety: W porównaniu z elektrycznymi płytami kuchennymi, wasza płyta indukcyjna jest: **Bezpieczniejsza:** niższa temperatura na szklanej powierzchni. **Szybsza:** mniejszy czas nagrzewania potrawy. **Bardziej precyzyjna:** płyta natychmiast reaguje na wydawane polecenia. **Skuteczniejsza:** 90% pobieranej energii jest przekształcanej w ciepło. Poza tym, po zdjęciu garnka z płyty, przekazywanie ciepła zostaje natychmiast przerwane, unikając w ten sposób niepotrzebnych strat.

• Naczynia do przygotowywania potraw



Używać wyłącznie garnków, które posiadają wskazany symbol.

Ważne:

aby uniknąć nieodwracalnego uszkodzenia powierzchni nie należy używać:

- naczyń, których dno nie jest idealnie płaskie;
- metalowych naczyń z emalowanym dnem;
- naczyń o szorstkiej podstawie, aby nie porysować powierzchni płyty;
- nigdy nie kłaść gorących garnków i patelni na panelu sterowniczym płyty.

- Nie wszystkie garnki nadające się do indukcji są odpowiednio skuteczne ze względu na ich dna, które są częściowo wykonane z materiału ferromagnetycznego!! Podczas zakupu garnków lub patelni sprawdzić, czy:
- Dno jest w całości wykonane z materiału ferromagnetycznego. W przeciwnym razie, obniża się równomierność oraz skuteczność przesyłania ciepła, z temperaturą powierzchni patelni/garnka nieodpowiednią do gotowania

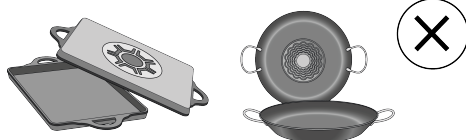

- Dno nie zawiera aluminium: naczynie nie nagrzewa się może nie być rozpoznane przez elementy indukcyjne.



- Niepłaskie dno o szorstkiej powierzchni.
- Odejmują one powierzchnię kontaktu pomiędzy elementem indukcyjnym a naczyniem, obniżając wydajność i pogarszając gotowanie.

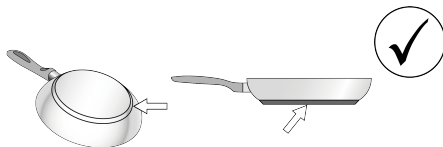

• Posiadane naczynia

Za pomocą zwykłego magnesu można sprawdzić, czy materiał z którego jest wykonany garnek jest magnetyczny. Garnki nie nadają się, jeżeli magnes nie działa na nie. Wskazówki, o których mowa w poprzednim akapicie, mają zastosowanie również w tym przypadku.

• Zalecana średnica dna garnka

WAŻNE: jeżeli wymiary garnków będą niewłaściwe strefy grzewcze nie włączają się. Aby zapoznać się z minimalną średnicą garnka do użycia na poszczególnych strefach, należy zapoznać się z ilustrowaną częścią niniejszej instrukcji.

Uwaga: Aby zachować wydajność gotowania i jakość produktu, **NIE** należy stosować adapterów indukcyjnych.

• Oszczędność energetyczna

Używać garnków i patelni o średnicy dna równiej średnicy strefy grzewczej; Używać wyłącznie garnków i patelni z płaskim dnem; - Gdzie jest to możliwe, podczas gotowania przykryć garnek pokrywką; W celu zmniejszenia czasu, gotować warzywa, ziemniaki itp. w niewielkiej ilości wody;

Używać szybkaru, który dodatkowo ogranicza zużycie energii i czas gotowania; Ustawić garnek na środku strefy grzewczej oznaczonej na płycie.

3. DZIAŁANIE

PANEL STEROWNICZY

Panel sterowania mod.603

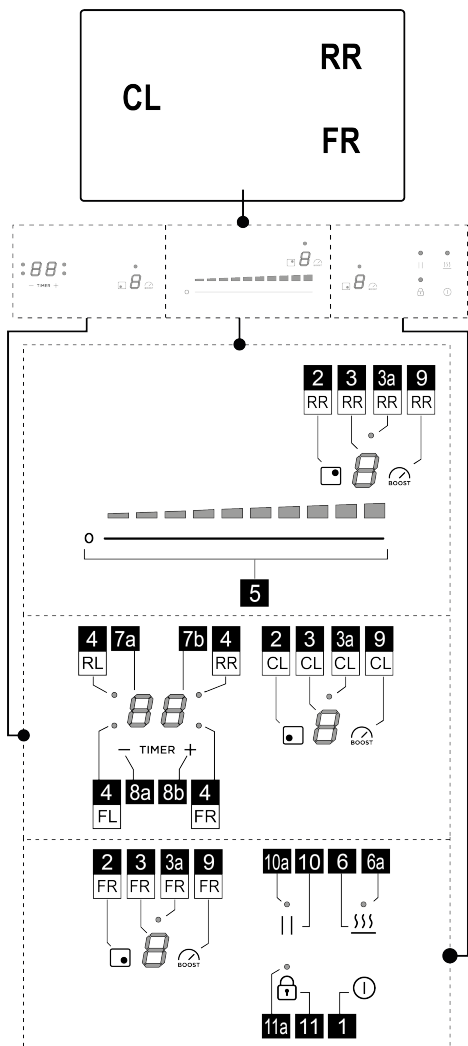

Panel sterowania mod.604

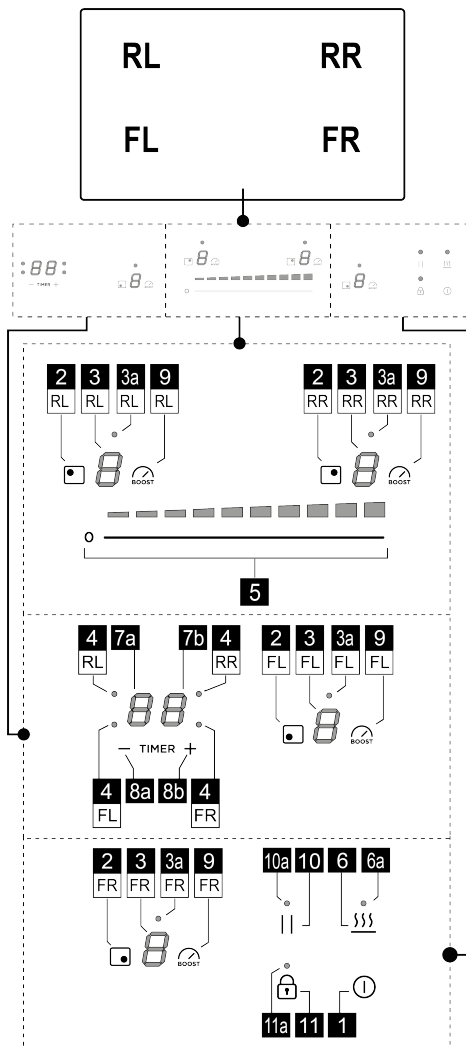



Funkcja

- | | |
|----|---|
| 1 | ON/OFF płyty kuchennej |
| 2 | Przycisk wyboru strefy grzewczej |
| 3 | Wyświetlacz poziomu mocy strefy grzewczej |
| 3a | Dioda LED strefy aktywacji Bridge (występuje tylko w niektórych modelach) |
| 4 | Dioda LED timera strefy grzewczej |
| 5 | Zwiększanie/Zmniejszanie poziomu mocy gotowania i prędkości (moc) zasysania |

6	Aktywacja Temperature Manager (Manager Temperatury) (Warming Function - Funkcja Nagrzewania)
6a	Dioda LED aktywacji Temperature Manager (Manager Temperatury) (Warming Function - Funkcja Nagrzewania)
7a-7b	Wyświetlacz timera strefy grzewczej
8a-8b	Zwiększanie/Zmniejszanie wartości Wyświetlacza Timera
9	Aktywacja Power Booster (Wzmacniacz Mocy)
10	Pauza
10a	Dioda LED aktywnej paazy
11	Key Lock (Blokada Przycisków)
11a	Dioda LED - Key Lock

CO TRZEBA WIEDZIEĆ PRZED ROZPOCZĘCIEM PRACY

UWAGA: Po pierwszym podłączeniu produktu do sieci elektrycznej, płyta wymaga przeprowadzenia procedury **ODBLOKOWANIA**. Należy wykonać następujące czynności:

Podłączyć płytę do zasilania; nacisnąć przycisk  (11) i przytrzymać przez kilka sekund, dioda LED (11a) zgaśnie. W tej chwili można włączyć Płytę za pomocą przycisku **ON**  (1).

Wszystkie funkcje tej płyty kuchennej zostały zaprojektowane w sposób uwzględniający najbardziej rygorystyczne normy bezpieczeństwa. Z tego powodu:

- Niektóre funkcje nie włączają się lub wyłączają się automatycznie, w przypadku gdy na powierzchniach grzewczych nie ma garnków lub są one źle ustawione.

- W innych przypadkach, aktywowane funkcje wyłączają się automatycznie po kilku sekundach, jeżeli wybrana funkcja wymaga dodatkowego ustawienia (np.: „Włączyć płytę kuchenną” bez „Wybrać strefę grzewczą” i „Temperatura pracy”, lub „Funkcja Lock” (Blokada) lub „Timer” (Czasomierz).

Przed zbliżeniem się do strefy grzewczej, poczekać, aż wyświetlacz wyłączy się.

Uwaga! W razie (na przykład) dłuższego działania wyłączenie strefy grzewczej może nie być natychmiastowe, ponieważ trwa etap chłodzenia; na wyświetlaczu stref

grzewczych pojawi się symbol  wskazujący, że trwa chłodzenie. Przed zbliżeniem się do strefy grzewczej, poczekać, aż wyświetlacz wyłączy się.

CHARAKTERYSTYKA PŁYTY

• Safe Activation (Bezpieczna Aktywacja)

Produkt uaktywni się wyłącznie, gdy na strefie grzewczej znajdzie się garnek: proces nagrzewania nie uaktywni się lub zostanie przerwany w przypadku braku lub zdjęcia garnka.

• Pot Detector (Detektor Garnka)

Produkt automatycznie odczytuje obecność garnka w strefach grzewczych.

• Safety Shut Down (Wyłączanie Bezpieczeństwa)

Ze względów bezpieczeństwa, każda strefa grzewcza posiada maksymalny czas działania, który zależy od ustawionego poziomu mocy.

• Residual Heat Indicator (Wskaźnik Ciepła Resztkowego)

Po wyłączeniu jednej lub kilku stref grzewczych, obecność ciepła resztkowego jest wskazywana na wyświetlaczu

danej strefy, za pomocą symbolu .

UŻYTKOWANIE PŁYTY KUCHENNEJ

• Włączenie

Płyta kuchenna włączy się po dotknięciu przycisku **ON/OFF**

 (1). Wszystkie wyświetlacze (3) zaświecą się i będą wskazywać numer zero .

Aby wyłączyć płytę, nacisnąć przycisk **ON/OFF**  (1).

Płyta wyłączy się po kilku sekundach, jeśli nie zostaną aktywowane żadne funkcje.

• Aktywacja stref grzewczych

Aktywacja:

Nacisnąć przycisk (2) odpowiadający żądanej strefie grzewczej. Wyświetlacz (3) tej strefy będzie jedynym podświetlonym z dużą intensywnością.

Dotknąć i przesunąć jednym palcem pasek wyboru (5) w prawo, aby zwiększyć, lub w lewo, aby zmniejszyć moc strefy grzewczej.

Dezaktywacja:

Przejsz do menu żądanej strefy grzewczej i nacisnąć jeden z przycisków (2), wyświetlacz (3) tej strefy będzie jedynym podświetlonym z dużą intensywnością. Ustawić moc na zero lub ponownie nacisnąć przycisk (2), przytrzymując go wciśnięty przez kilka sekund.

• Power Level Stref grzewczych

Płyta grzewcza posiada 9 poziomów mocy. Dotknąć i przesunąć palcem po Pasku wyboru (5):

w prawo, aby zwiększyć poziom mocy;

w lewo, aby zmniejszyć poziom mocy.

Ustawiony poziom mocy zostanie wyświetlony na wyświetlaczu (3) wybranej strefy grzewczej.

● **Power Booster (Wzmacniacz Mocy)**

Produkt jest wyposażony w dodatkowy 1 poziom mocy (powyżej poziomu **5**), który jest aktywny przez 10 minut, po czym moc wraca do poprzedniego poziomu. Nacisnąć **przycisk (9)**, aby go aktywować. Poziom Power Booster jest wskazywany na **wyświetlaczu (5)**.

● **key lock**

Key Lock (Blokada Przycisków) umożliwia zablokowanie ustawień płyty, uniemożliwiając przypadkowe zmiany i pozostawiając aktywne ustawione funkcje. Można ją aktywować zarówno przy włączonej, jak i wyłączonej płycie.

Aktywacja:

Aby aktywować funkcję, nacisnąć **przycisk  (11)** przez **2 sek.**

Jeśli płyta jest wyłączona: aktywna blokada przycisków nie pozwala na włączenie płyty.

Jeśli płyta jest włączona i aktywna jest co najmniej jedna strefa grzewcza: Key lock nie pozwala na aktywację lub zmianę aktywnych funkcji, wszystkie funkcje już aktywne będą nadal działać.

Dezaktywacja:

Aby dezaktywować, nacisnąć **przycisk  (11)** przez **2 sek.**

● **Temperature manager (Manager Temperatury) (Warming Function - Funkcja Nagrzewania)**

Temperature Manager (Manager Temperatury) (Warming Function - Funkcja Nagrzewania) jest funkcją sterowniczą, która umożliwia utrzymanie stałej temperatury, na zoptymalizowanym poziomie mocy; idealna dla utrzymania w cieple gotowych potraw.

Aktywacja:

Aktywować żądaną strefę grzewczą, a następnie nacisnąć **przycisk (6)**; na wyświetlaczu **paska wyboru (5)** zaświeci się dioda LED poziomu mocy **1 (z niską intensywnością)**.

Dezaktywacja:

nacisnąć **przycisk (6)**

Uwaga: funkcję można włączyć również w strefach, w których aktywny jest BRIDGE (dotyczy modeli posiadających tę funkcję).

● **Automatic Heat UP (Nagrzewanie Automatem)**

Funkcja Automatic Heat UP umożliwia szybsze osiągnięcie ustawionej mocy; Gwarantuje ona szybsze ugotowanie, ale bez ryzyka przypalenia potrawy, ponieważ temperatura nie przekracza ustawionego poziomu. Ta funkcja jest dostępna

dla poziomów mocy od ** 1** do ** 8**.

Aktywacja:

Wybrać **przycisk (2)** strefy, którą chce się użyć, a następnie przesunąć palcem po **pasku wyboru (5)**, aby aktywować strefę. W tym momencie nacisnąć i przytrzymać

przez **3 sekundy pasek wyboru (5) w strefie o żądanej mocy.**

Na **wyświetlaczu (3)** danej strefy będzie pojawiał się symbol **** na zmianę z wartością ustawionej mocy.

Zwiększenie poziomu mocy strefy grzewczej, funkcja Automatic Heat Up (Nagrzewania Automatem) pozostaje aktywna z nowym ustawieniem temperatury;

Uwaga: Funkcja ta może być aktywowana w kilku strefach jednocześnie.

Dezaktywacja:

Wybrać **przycisk (2)** strefy, w której chce się anulować Automatic heat Up i zmniejszyć poziom mocy strefy grzewczej.

● **Pauza**

Funkcja Pauzy umożliwia zawieszenie każdej aktywnej na płycie funkcji, ustawiając moc na zero.

Aktywacja:

• nacisnąć **przycisk  (10)**, dioda LED (**10a**) zaświeci się.

Dezaktywacja:

• nacisnąć **przycisk  (10)** i przytrzymać przez kilka sekund.

Po dezaktywacji, płyta wznowi działanie z ustawieniami sprzed pauzy.

Uwaga: jeżeli po 10 minutach, Funkcja Pauzy nie zostanie dezaktywowana, płyta wyłączy się automatycznie.

● **Timer Stref grzewczych**

Funkcja Czasomierza Stref Grzewczych jest odliczaniem, które można ustawić, również jednocześnie, dla każdej strefy grzewczej. Po zakończeniu ustawionego okresu czasu, strefy grzewcze wyłączą się automatycznie i użytkownik zostanie poinformowany sygnałem dźwiękowym.

Aktywacja:

Uwaga: timer można uruchomić tylko wtedy, gdy strefa grzewcza jest aktywna z mocą różną od zera.

Po włączeniu żądanej strefy grzewczej **przyciskiem (2)**, nacisnąć **przycisk (8a)**

uaktywni się **wyświetlacz (7a+7b)** i będzie można zaprogramować timer.

Do zwiększania lub zmniejszania czasu użyć **przycisków (8a) i (8b)**.

Czas wyrażony jest w minutach i można go ustawić maksymalnie na **99** minuty. Ostatnia minuta będzie wyświetlana w sekundach.

W razie konieczności, powtórzyc czynność dla kilku stref grzewczych.

Każda strefa grzewcza może mieć ustawiony inny timer; na **wyświetlaczu (7a+7b)** pojawi się odliczanie aktualnie wybranej strefy grzewczej.

Uwaga: Po włączeniu strefy Bridge (dostępnej tylko w

niektórych modelach) możliwe jest uruchomienie timera również w tej strefie.

Dezaktywacja:

Aby wyłączyć timer wcześniej, wybrać strefę grzewczą **przyciskiem (2)** i nacisnąć **przycisk (8a)** i przytrzymać dopóki timer nie osiągnie zera. Timer zostanie dezaktywowany.

• Power Limitation (Ograniczenie Mocy)

Funkcja Power Limitation umożliwia ustawienie działania produktu ograniczając maksymalny pobór i regulując moc poboru wszystkich aktywnych stref grzewczych, aby całkowity pobór płyty nie przekraczał ustawionego maksymalnego poziomu poboru.

Domyślny maksymalny limit mocy płyty grzewczej wynosi 7200 W. Sterowanie dotykowe może zawierać menu umożliwiające konfigurację limitu mocy.

limit mocy. Jeśli użytkownik zażądał taką opcję, może on zmniejszyć limit mocy do 6000 W, 3500 W lub 2800 W.

Uwaga: **czynność tę należy wykonać w ciągu pierwszych 30 sekund od podłączenia płyty indukcyjnej do zasilania, przy odblokowanej, ale nie włączonej płycie.**

Aby wejść do menu zarządzania parametrami:

Odciać zasilanie od płyty, poczekać kilka sekund i ponownie podłączyć Płytę do zasilania. ODBLOKOWAĆ płytę, przytrzymując wciśnięty przez kilka sekund przycisk



Nacisnąć jednocześnie **przyciski (8a)+(8b)+(10)** przez kilka sekund. Na **wyświetlaczu (3FL)** pojawi się pierwszy numer wartości mocy. Na **wyświetlaczu (3FR)** pojawi się drugi numer, np. 7200W: (3FL)=7 (3FR)=2.

Aby ustawić nowy parametr:

Nacisnąć **przyciski (8a) lub (8b)**, aby przejść do innych wartości. Po osiągnięciu żądanej mocy należy zapisać ustawienie, naciskając jednocześnie **przyciski (8a)+(8b)+(10)+(11)**.

TABELA MOCY

Poziom mocy		Rodzaj gotowania	Użytkowanie (w oparciu o doświadczenie i nawyki kulinarne)
Max moc		Szybkie podgrzanie	szybkie zwiększenie temperatury potrawy, aż do szybkiego wrzenia w przypadku wody lub szybkiego podgrzania płynów do gotowania
		Smażenie – gotowanie	Pieczenie, rozpoczęcie gotowania, smażenie produktów mrożonych, szybkie gotować
Wysoka moc		Pieczenie – smażenie - gotowanie – grillowanie	smażenie, utrzymywanie zagotowania, gotowanie i grillowanie (przez krótki czas, 5-10 minut)
		Pieczenie - gotowanie – powolne gotowanie – smażenie- grillowanie	smażenie, utrzymania lekkiego zagotowania, gotowanie i grillowanie (przez średnio długi czas, 10-20 minut), nagrzewanie akcesoriów
Średnia moc		Gotowanie – powolne gotowanie – smażenie- grillowanie	duszenie, utrzymywanie lekkiego zagotowania, gotować (przez długi czas), uzyskanie kremowej konsystencji potrawy z makaronem
		Gotowanie - gotowanie na wolnym ogniu – zagęszczanie- uzyskiwanie kremowej konsystencji	wydłużony czas gotowania (ryż, sosy, pieczenie, ryby) używając płynów (np. wody, wina, bulionu, mleka), uzyskanie kremowej konsystencji potrawy z makaronem
		Gotowanie - gotowanie na wolnym ogniu – zagęszczanie- uzyskiwanie kremowej konsystencji	wydłużony czas gotowania (objętości mniejsze niż jeden litr: ryż, sosy, pieczenie, ryby) używając płynów (np. woda, wino, bulion, mleko)
Niska moc		Stopienie – rozmrażanie – utrzymanie temperatury- homogenizacja	topienie masła, delikatne topienie czekolady, rozmrażanie małych produktów
		Stopienie – rozmrażanie – utrzymanie temperatury- homogenizacja	utrzymywanie małych porcji świeżo ugotowanych potraw w temperaturze lub utrzymywanie temperatury talerzy oraz uzyskiwanie kremowej konsystencji risotto

OFF		Powierzchnia oparcia	Powierzchnia gotowania w pozycji stand-by lub wyłączenia (możliwa obecność pozostałości ciepła w związku z zakończonym gotowaniem, sygnalizacja za pomocą H-L-O)
-----	--	----------------------	--

4. KONSERWACJA

Uwaga! Przed przystąpieniem do czyszczenia lub konserwacji, należy się upewnić, że strefy grzewcze są wyłączone oraz zniknęła kontrolka wskazująca grzanie.

KONSERWACJA PŁYTY GRZEWCZEJ

• Czyszczenie płyty indukcyjnej

Płyte kuchenną należy czyścić po każdym użyciu.

Ważne:

- Nie używać gąbek ściernych i metalowych druciaków. Ich stosowanie może z czasem doprowadzić do uszkodzenia

szklanej powierzchni.

- Nie używać żrących środków chemicznych takich jak spray do piekarnika lub odpłamiaczy.

• NIE UŻYWAĆ URZĄDZEŃ CZYSZCZĄCYCH PARĄ!!!

Po każdym użyciu poczekać na wystygnięcie i wyczyścić usuwając osady i plamy z resztek żywności. Cukier lub bardzo słodkie produkty powodują uszkodzenie płyty kuchennej i dlatego należy je natychmiast usunąć. Sól, cukier oraz piasek mogą zarysować szklaną powierzchnię. Używać miękkiej ściereczki, papieru kuchennego lub specjalnych produktów przeznaczonych do czyszczenia płyty (przestrzegać zaleceń Producenta).

5. SERWIS OBSŁUGI

SERWIS OBSŁUGI

Jeśli wystąpią błędy, spróbować odłączyć płytę od zasilania na kilka sekund, a następnie podłączyć ją ponownie. Jeśli błąd nie ustąpi, należy skontaktować się z serwisem obsługi technicznej.

Pečlivě dodržujte pokyny uvedené v tomto návodu. Výrobce odmítá jakoukoliv odpovědnost za případné poruchy, škody či požáry spotřebiče způsobené nedodržением pokynů uvedených v tomto návodu. Spotřebič je určen výhradně pro domácí použití, pro tepelnou úpravu potravin. Není povoleno spotřebič používat pro jiné účely (např. vyhřívání místnosti). Výrobce odmítá jakoukoliv odpovědnost v případě nevhodného použití nebo za nesprávné nastavení ovladačů.

Spotřebič může mít jiný vzhled, než jak je zobrazen v tomto návodu, nicméně pokyny k použití, údržbě a instalaci zůstávají stejné.

- Návod si pozorně přečtěte: obsahuje důležité informace o instalaci, použití a bezpečnosti.
- Na spotřebiči neprovádějte elektrické úpravy.
- Před instalací spotřebiče zkontrolujte, zda jsou všechny součásti nepoškozené. V opačném případě kontaktujte prodejce a v instalaci nepokračujte.
- Před zahájením instalace zkontrolujte neporušenost spotřebiče. V opačném případě kontaktujte prodejce a v instalaci nepokračujte.

 díly označené tímto symbolem lze zakoupit samostatně u specializovaných prodejců.

* díly označené tímto symbolem jsou volitelným příslušenstvím dodávaným pouze u některých modelů a lze je zakoupit na webových stránkách www.elica.com a www.shop.elica.com.

1. BEZPEČNOST A PŘEDPISY

OBECNÁ BEZPEČNOST

Pozor! Pečlivě dodržujte následující pokyny:

- Před prováděním jakýchkoli instalačních prací musí být výrobek odpojen od elektrické sítě. • Při všech instalacích a údržbě používejte pracovní rukavice. • Instalace nebo údržba musí být provedeny odborným technikem v souladu s pokyny výrobce a v souladu s platnými místními bezpečnostními předpisy. • K montáži používejte pouze upevňovací šrouby dodané s výrobkem nebo, pokud nejsou součástí dodávky, zakupte vhodný typ šroubů. • Použijte správnou délku šroubů, která je uvedena v instalačním návodu. • Neopravujte ani nevyměňujte žádnou část výrobku, pokud to není výslovně uvedeno v návodu k použití. • Dbejte na to, aby si děti s výrobkem nehrály. • Držte děti v dostatečné vzdálenosti a dohlížejte na ně, protože přístupné části se mohou během používání velmi zahřát. • Výrobek mohou používat děti ve věku nejméně 8 let a osoby se sníženými fyzickými, smyslovými nebo mentálními schopnostmi nebo bez zkušeností či potřebných znalostí, za předpokladu, že jsou pod dohledem nebo poté, co obdržely pokyny týkající se bezpečného používání výrobku a pochopily s tím související nebezpečí. • Výrobek a jeho přístupné části během používání dosahují vysokých teplot. Dávejte pozor

na případný styk s topnými články. • Během používání výrobku a po něm se nedotýkejte jeho topných článků. • Vyvarujte se kontaktu s utěrkami nebo jiným hořlavým materiálem, dokud se všechny součásti výrobku dostatečně neochladí, nebezpečí požáru. • Nepokládejte hořlavý materiál na výrobek či do jeho blízkosti. • Přehřáté oleje a tuky jsou snadno zápalné. • Vaření na varné desce s olejem nebo tukem bez dozoru může být nebezpečné a způsobit požár. • Smažení se musí provádět pod kontrolou, aby se zabránilo vzplanutí přehřátého oleje. • Proces vaření musí být pod dozorem. Krátké vaření musí být nepřetržitě pod dozorem. • NIKDY se nepokoušejte hasit plameny vodou. Výrobek musí být naopak vypnut a plameny musí být udušeny například poklicí nebo protipožární dekou. • Vyvarujte se přelití tekutiny, a proto při vaření nebo ohřevu tekutin snižte výkon tepla. • Neponechávejte zapnuté topné články s prázdnými hrnci a pánvemi nebo bez nádob. • Nikdy neohřívajte ještě zavěšené potravinové konzervy či plechovky: mohly by vybuchnout! Tato upozornění jsou platná i pro všechny ostatní typy varných desek. • Po dokončení vaření vypněte příslušnou varnou zónu. • Výrobek není určen k tomu, aby byl uváděn do provozu pomocí externího časového spínače nebo samostatného dálkového řídicího systému. Nepoužívejte parní čističe, hrozí nebezpečí úrazu elektrickým proudem. • Před jakýmkoliv úkonem čištění nebo údržby odpojte výrobek od elektrické sítě vytažením zástrčky nebo vypnutím hlavního vypínače bytu/domu. • Čištění a údržbu nesmí provádět děti bez dozoru. • Výrobek musí být často čištěn zevnitř i zvenku (ALESPŇ JEDNOU MĚSÍČNĚ), v každém případě dodržujte to, co je výslovně uvedeno v pokynech pro údržbu. • Je důležité si tento návod uschovat, abyste do něj mohli kdykoli nahlédnout. V případě prodeje, předání nebo přemístění výrobku musí být návod vždy předán společně s ním.

- U osob s kardiostimulátory a aktivními implantáty je nutné před použitím indukční varné desky prověřit, zda je konkrétní kardiostimulátor kompatibilní s výrobkem. • Pokud je povrch prasklý, vypněte výrobek, abyste zabránili možnosti úrazu elektrickým proudem • Nebezpečí požáru: na varné plochy nepokládejte žádné předměty. • Na povrch varné desky neumísťujte kovové předměty, jako jsou nože, vidličky, lžice a víka, protože by se mohly přehřát. • Důležité: Po použití varnou desku vypněte pomocí jejího ovládacího zařízení a nespolehejte se na detektor hrnců. • Nikdy k vaření nepoužívejte allobal a nikdy přímo neumísťujte výrobky zabalené v hliníkové fólii. Allobal by se mohl roztavit a došlo by k vážnému poškození vašeho výrobku. • Použití vysokého výkonu, jako při funkci Booster, není vhodné pro ohřev určitých typů tekutin, jako například oleje na smažení. Přílišná teplota by mohla být nebezpečná. V těchto případech doporučujeme používat nižší výkon. • Nádoby musí být umístěny přímo na varnou desku a musí být vystředěny. V žádném případě nevklaďte mezi hrnce a varnou desku jiné předměty. • V případě vysokých teplot výrobek automaticky snižuje stupeň výkonu varných zón. • Pozor! Když je varná deska v provozu, přístupné části spotřebiče mohou být horké.

BEZPEČNOST ELEKTRICKÉHO ZAPOJENÍ

- Odpojte výrobek od elektrické sítě. • Instalaci musí provádět odborně kvalifikovaný personál, který je seznámý s platnými instalačními a bezpečnostními předpisy. • Výrobce nenese žádnou odpovědnost za osoby, zvířata nebo majetek v případě nedodržení pokynů uvedených v této kapitole. • Uzemnění výrobku je povinné ze zákona. • Napájecí kabel musí být dostatečně dlouhý, aby umožnil připojení výrobku, zabudovaného do skříňky, k elektrické síti. • Napájecí kabel musí být dostatečně dlouhý pro umožnění odstranění varné desky z pracovní plochy. • Nepoužívejte rozdvojky nebo prodlužovací kabely. • Ujistěte se, zda napětí uvedené na výrobním štítku umístěném na spodní části výrobku odpovídá napětí místa, kde bude instalován. • Elektrický kabel uzemnění musí být o 2 cm delší než ostatní kabely. • Teplota kabelu nesmí v žádném bodě překročit teplotu prostředí o 50°C. • Výrobek je určen k trvalému připojení k elektrické síti, proto musí být k síti připojen přes omnipolární spínač v souladu s instalačními předpisy, který zajišťuje úplné odpojení od sítě za podmínek přepětové kategorie III a který je po instalaci snadno přístupný. • Po dokončení instalace již nesmí být elektrické součásti přístupné uživateli. • Pozor! Výrobek nepřipojujte k elektrické síti, dokud není instalace zcela dokončena. • Před připojením výrobku k elektrické síti: zkontrolujte typový štítek (umístěný na spodní straně výrobku), abyste se ujistili, že napětí a výkon odpovídají vlastnostem sítě, a že je připojovací zásuvka adekvátní. V případě pochyb se obraťte na kvalifikovaného elektrikáře.

- V případě, že výrobek není vybaven napájecím kabelem, použijte pro výkon až 5500 Watt kabel s průřezem vodičů 2,5 mm²; zatímco pro vyšší výkon to musí být 4 mm².

- **Pozor!** Výměna propojovacího kabelu musí být prováděna autorizovanou technickou asistenční službou nebo osobou s podobnou kvalifikací.

- **Pozor!** Před opětovným připojením obvodu k elektrické síti a kontrolou jeho správné funkčnosti vždy zkontrolujte, zda je napájecí kabel správně zapojen.

BEZPEČNOST INSTALACE

- Elektrická i mechanická instalace musí být prováděna odborným personálem.

- **Před zahájením instalace:** Po vybalení výrobku zkontrolujte, zda nebyl během přepravy poškozen, a v případě jakýchkoli problémů kontaktujte prodejce nebo zákaznický servis, než přistoupíte k instalaci; Zkontrolujte, zda má zakoupený výrobek rozměry vhodné pro zvolenou oblast instalace; Zkontrolujte, zda se uvnitř balení (z důvodu přepravy) nenachází žádný doprovodný materiál (např. sáčky se šrouby, záruční listy atd.), v případě potřeby je třeba jej vyjmout a uchovat; Zkontrolujte také, zda je v blízkosti oblasti instalace k dispozici elektrická zásuvka.

- **Příprava pracovní plochy pro zabudování:**

- Před nasazením varné desky proveďte veškeré řezné práce na skříňkách a pečlivě odstraňte hobliny nebo zbytky pilin.

Minimální vzdálenost mezi varnou deskou a stěnou musí být nejméně 50mm vpředu, nejméně 50mm po stranách a nejméně 500mm vůči horním skříňkám.

Poznámka: při navrhování prostor je třeba dodržovat pokyny výrobce kuchyně.

- **Důležité:** použijte jednosložkové těsnící lepidlo (S) s odolností teplotám až 250°; před instalací musí být lepené povrchy pečlivě vyčištěny, aby se odstranila jakákoliv látka, která by mohla ohrozit jejich přilnavost (např. uvolňovací činidla, konzervační látky, tuky, oleje, prach, zbytky starých lepidel atd.); lepidlo se nanáší rovnoměrně po celém obvodu rámu; po přilepení nechte lepidlo zaschnout zhruba 24 hodin.

- **Pozor!** Jestliže šrouby a úchytné prvky nebudou namontovány podle pokynů uvedených v tomto návodu, mohlo by dojít ke vzniku nebezpečí elektrické povahy.

- **Poznámka:** pro správnou instalaci výrobku se doporučuje obalit trubky adhezivní páskou, která má následující vlastnosti: elastická fólie z měkkého PVC s adhezivní páskou na bázi akrylátu; odpovídající normě DIN EN 60454; nehořlavá; vynikající odolnost proti stárnutí; odolná proti změnám teploty; použitelná při nízkých teplotách.

LIKVIDACE PO UKONČENÍ ŽIVOTNOSTI



Tento spotřebič je označen v souladu s evropskou směrnicí 2012/19/ES - UK SI 2013 č. 3113, Odpadní elektrická a elektronická zařízení (WEEE).

Zajistěte řádnou likvidaci tohoto výrobku. Uživatel pomáhá předcházet možným negativním dopadům na životní prostředí a zdraví. Symbol na výrobku nebo v průvodní dokumentaci znamená, že s tímto výrobkem nesmí být nakládáno jako s domovním odpadem, ale musí být předán na příslušné sběrné místo pro recyklaci elektrických a elektronických zařízení. Zlikvidujte jej v souladu s místními předpisy pro likvidaci odpadu. Pro podrobnější informace o zpracování, sběru a recyklaci tohoto výrobku kontaktujte příslušné místní orgány, provozovatele sběru odpadu nebo prodejnu, ve které jste výrobek zakoupili.

PŘEDPISY

Tento spotřebič, který je určen pro styk s potravinami, je v souladu s nařízením (ES) č. 1935/2004 a byl navržen, vyroben a uveden na trh v souladu s bezpečnostními požadavky směrnice o nízkém napětí 2014/35/EU, ochrannými požadavky směrnice o elektromagnetické kompatibilitě 2014/30/EU.

2. POUŽITÍ

Systém indukčního vaření je založen na fyzikálním jevu magnetické indukce. Základní charakteristikou tohoto systému je přímý přenos energie z generátoru do hrnce.

Výhody: V porovnání s elektrickými varnými deskami je vaše indukční varná deska: **Bezpečnější:** nižší teplota na skleněném povrchu. **Rychlejší:** kratší doba ohřevu pokrмů. **Přesnější:** varná deska okamžitě reaguje na vaše

příklady **Účinnější:** 90% spotřebované energie se přeměňuje v teplo. Kromě toho je po odstranění hrnce z varné desky okamžitě přerušeno předávání tepla a nedochází k jeho zbytečnému rozptylování.

• Nádobý na vaření



Používejte pouze hrnce označené tímto symbolem.

Důležité:

abyste zabránili trvalému poškození varné desky, nikdy nepoužívejte:

- nádoby, jejichž dno není dokonale rovné;
- kovové nádoby se smaltovaným dnem;
- nádoby s drsným spodkem, aby nedošlo k poškrábání povrchu desky;
- nikdy nepokládejte teplé hrnce a pánve na povrch ovládacího panelu varné desky.
- ne všechny hrnce vhodné pro indukci pracují efektivně kvůli dnům částečně vyrobeným z feromagnetického materiálu!! Při nákupu hrnců a pánví ověřte, zda:
- dno je kompletně zhotovené z feromagnetického materiálu. V opačném případě bude snížena jak účinnost přenosu tepla, tak jeho rovnoměrnost, s teplotami povrchu pánve/hrnce nevhodnými pro vaření.

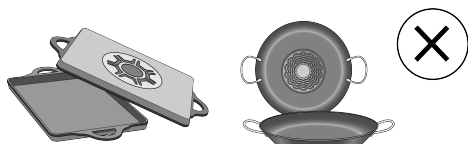

• dno neobsahuje hliník: nádoby se nezahřívá a induktoři jej rovněž nemusí rozpoznat.



- dna jsou nerovná nebo mají drsný povrch.
- zmenšují kontaktní plochu mezi induktořem a nádobím, snižují účinnost a zhoršují postup a výsledek vaření.

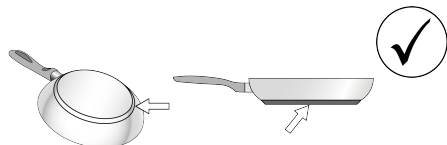

• Původní nádoby

Pomocí jednoduchého magnetu můžete zkontrolovat, zda je materiál hrnce magnetický. Pokud hrnce nejsou magnetické, nejsou pro tento systém vhodné. Označení uvedená v předchozím odstavci platí také v tomto případě.

• Doporučené průměry dna hrnce

DŮLEŽITÉ: pokud hrnce nemají správnou velikost, varné zóny se nezapnou. Pro zjištění minimálního průměru hrnce, který má být použit, na každé jednotlivé zóně, nahlédněte do ilustrované části tohoto návodu.

Pozor: V zájmu zachování výkonu vaření a kvality výrobku **NEDOPORUČUJEME** používat indukční adaptéry.

• Úspora energie

Používejte hrnce a pánve s průměrem dna rovným průměru varné zóny; Používejte pouze hrnce a pánve s plochým dnem; - Pokud je to možné, nechte během vaření hrnce přikryté pokličkou; Zeleninu, brambory atd. vařte s malým množstvím vody, abyste zkrátili dobu vaření; Používejte tlakový hrnec, který dále snižuje spotřebu energie a dobu vaření; Hrnec umístěte do středu varné zóny nakreslené na varné desce.

3. PROVOZ

OVLÁDACÍ PANEL

Ovládací panel mod.603

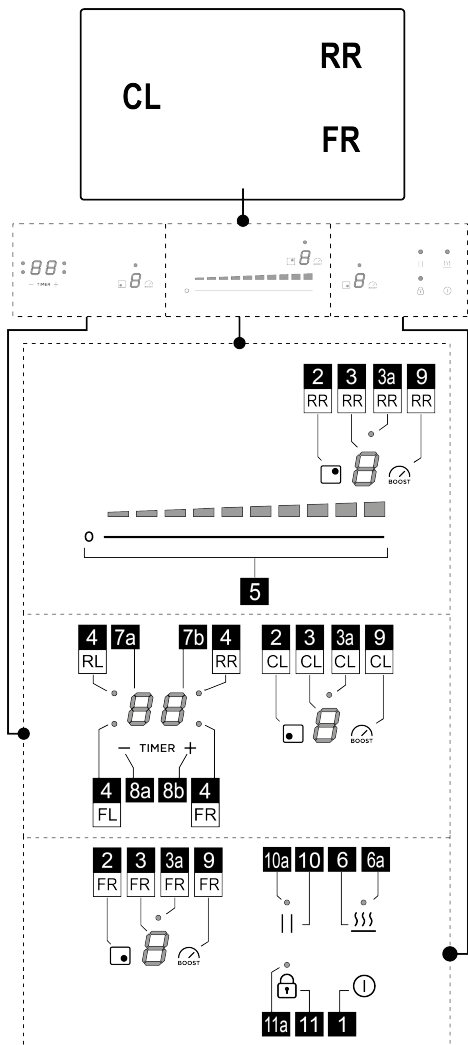

Ovládací panel mod.604

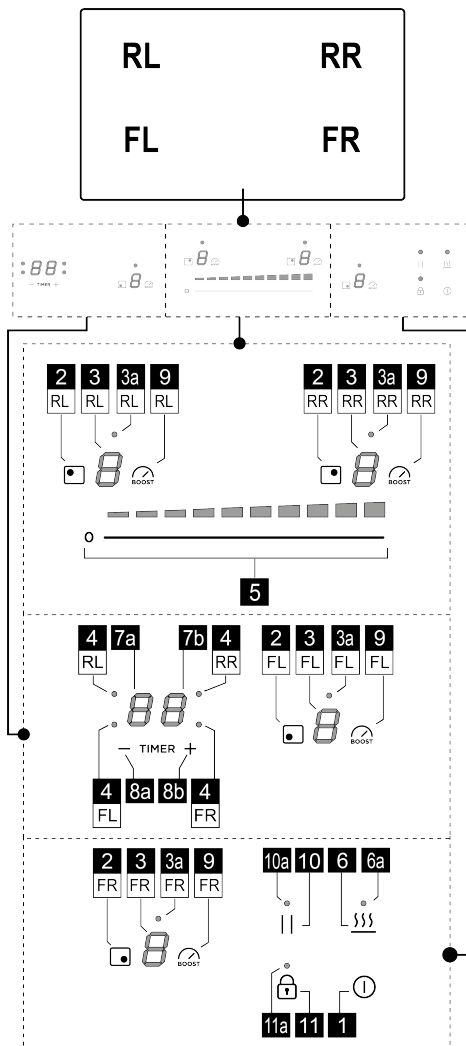



Funkce

- 1 ON/OFF varné desky
- 2 Tlačítko volby varné zóny
- 3 Displej stupně výkonu varné zóny
- 3a LED zóny aktivace Bridge (pouze u některých modelů)
- 4 LED časovače varné zóny
- 5 Zvýšení/snížení stupně výkonu vaření a rychlosti sání (výkonu)

6	Aktivace funkce správce teploty Temperature Manager (Warming Function)
6a	LED aktivace Temperature Manager (Warming Function)
7a-7b	Displej časovače varné zóny
8a-8b	Zvýšení/snížení displeje časovače
9	Aktivace Power Booster
10	Pauza
10a	LED aktivní pauzy
11	Key Lock (zámek tlačítek)
11a	LED - Key Lock (zámek tlačítek)

UŽITEČNÉ INFORMACE PŘED POUŽITÍM

POZOR: Po prvním připojení výrobku k elektrické síti vyžaduje deska postup **ODEMCENÍ**. Postupujte podle pokynů:

Připojte desku k napájení; stiskněte **tlačítko**  (11) na několik sekund, **LED (11a)** zhasne. Nyní bude možné desku zapnout tlačítkem **ON/OFF**  (1).

Veškeré funkce této varné desky byly navrženy tak, aby byly dodrženy nejpřísnější bezpečnostní předpisy. Z tohoto důvodu:

- **Se některé funkce nebudou aktivovat nebo se budou automaticky deaktivovat, pokud se na varné ploše nebudou nacházet hrnce nebo pokud tyto hrnce nebudou správně umístěny.**
- V jiných případech se aktivní funkce budou po uplynutí několika sekund automaticky deaktivovat, pokud zvolená funkce bude vyžadovat další nastavení, které nebude provedeno (např.: "Zapnutí varné desky" bez "Volby varné zóny" a "Provozní teplota", nebo "Funkce Lock" nebo funkce "Timer").

Nepřibližujte se k varné zóně, dokud displej nezhasne.

Pozor! V případě (například) dlouhodobého používání je možné, že se vypnutí varné zóny neprovede okamžitě, protože varná zóna bude ve fázi chlazení; na displeji

varných zón se zobrazí symbol , který bude signalizovat, že probíhá tato fáze. Nepřibližujte se k varné zóně, dokud displej nezhasne.

CHARAKTERISTIKY VARNÉ DESKY

- **Safe Activation** (aktivace bezpečnosti)

Výrobek se aktivuje pouze v případě, když jsou na varných zónách přítomny hrnce: proces ohřevu se nespustí nebo se přeruší v případě, když hrnce nebudou přítomny nebo budou odstraněny.

- **Pot Detector** (detektor hrnce)

Výrobek automaticky detekuje přítomnost hrnců na varných

zónách.

- **Safety Shut Down** (bezpečnostní vypnutí)



Z bezpečnostních důvodů má každá varná zóna maximální dobu fungování, která závisí na nastaveném stupni výkonu.

- **Residual Heat Indicator** (ukazatel zbytkového tepla)

Při vypnutí jedné nebo více varných zón je přítomnost zbytkového tepla signalizována zvláštním vizuálním signálem na displeji odpovídající zóny pomocí symbolu .

POUŽITÍ VARNÉ DESKY

- **Zapnutí**

Varná deska se zapne dotknutím se tlačítka **ON/OFF**  (1). Všechny **displeje (3)** se zapnou a zobrazí číslo nula .

Pro vypnutí desky stiskněte tlačítko **ON/OFF**  (1).

Pokud nejsou aktivovány žádné funkce, deska se po několika sekundách vypne.

- **Aktivace varných zón**

Aktivace:

Stiskněte **tlačítko (2)** odpovídající požadované varné zóně. **Displej (3)** této zóny zůstane jediný rozsvícený o vysoké intenzitě.

Dotkněte se a posouvejte prstem na **volící liště (5)**, doprava pro zvýšení a doleva pro snížení výkonu varné zóny.

Deaktivace:

Vstupte do nabídky požadované varné zóny a stiskněte jedno z **tlačítek (2)**, **displej (3)** této zóny zůstane jediný rozsvícený o vysoké intenzitě; nastavte výkon **na nulu**, anebo znovu stiskněte **tlačítko (2)** a držte je stisknuté **na několik sekund**.

- **Power Level varné zóny**

Deska má **9 stupňů** výkonu Dotýkejte se a posouvejte prsty po **volící liště (5)**:

doprava pro zvýšení stupně výkonu;

doleva pro snížení stupně výkonu.

Nastavený stupeň výkonu se zobrazí na **displeji (3)** zvolené varné zóny.

- **Power Booster (Posilovač výkonu)**

Výrobek je vybaven **1** přidavným **stupněm** výkonu (vyšším než stupeň , který zůstane aktivní do dobu 10 minut a poté se výkon vrátí na předchozí stupeň.

Stiskněte **tlačítko (9)** pro jeho aktivaci. Stupeň Power Booster je označen na **displeji (5)**.

- **key lock**

Key Lock umožňuje uzamknout nastavení desky, čímž se

zabrání náhodným úpravám a změnám, a ponechají se aktivní již nastavené funkce. Lze ji aktivovat se zapnutou i vypnutou deskou

Aktivace:

Pro aktivaci funkce stiskněte tlačítko  (11) na 2 sekundy.

Pokud je deska vypnutá: aktivní zámek Key lock neumožňuje její zapnutí.

Pokud je deska zapnutá a alespoň jedna varná zóna je aktivní: Key lock neumožňuje aktivaci funkce nebo změnu aktivních funkcí, všechny již aktivní funkce budou nadále fungovat.

Deaktivace:

Pro deaktivaci stiskněte tlačítko  (11) na 2 sekundy.

● **Temperature manager (Warming Function)**

Temperature Manager (Warming Function) (správa teploty) je ovládací funkce, která umožňuje udržovat konstantní teplotu na optimalizovaném stupni výkonu; ideální pro udržování již hotových pokrmů v teple.

Aktivace:

Aktivujte požadovanou varnou zónu, poté stiskněte tlačítko (6); na displeji volicí lišty (5) se rozsvítí LED stupně výkonu 1 (o nízké intenzitě).

Deaktivace:

stiskněte tlačítko (6)

Poznámka: funkci je možné zapnout také v zónách s aktivním BRIDGE (u modelů, které tuto funkci mají).

● **Automatic Heat UP** (automatické zahřívání)

Funkce Automatic Heat UP umožňuje rychlejší dosažení nastaveného výkonu; tato funkce má tu výhodu, že je vaření rychlejší, ale bez rizika spálení jídla, protože teplota nepřevyšuje teplotu nastaveného stupně. Tato funkce je

dostupná pro úroveň výkonu od  do .

Aktivace:

Vyberte tlačítko (2) zóny, kterou chcete použít, a poté posunutím prstu na volicí liště (5) zónu aktivujte. Nyní stiskněte volicí lišty (5) zóny požadovaného výkonu po dobu 3 sekund.

Na displeji (3) této zóny se zobrazí symbol  střídavě s nastaveným výkonem.

Zvýšení stupně výkonu varné zóny, funkce automatického ohřevu Automatic Heat Up zůstane aktivní s novým nastavením teploty;

Poznámka: Tuto funkci lze aktivovat na více zónách současně.

Deaktivace:

Vyberte tlačítko (2) zóny, u které chcete vypnout automatický ohřev Automatic Heat Up, a snižte stupeň výkonu varné zóny.

● **Pauza**

Funkce Pauza umožňuje pozastavit každou aktivní funkci na desce uvedením výkonu vaření na nulu.

Aktivace:

• stiskněte tlačítko  (10), LED (10a) se rozsvítí.

Deaktivace:

• stiskněte tlačítko  (10), na několik sekund.

Po deaktivaci deska pokračuje v provozu s nastavenými nastavenými před pauzou.

Poznámka: pokud po 10 minutách funkce Pauza nebude deaktivována, deska se automaticky vypne.

● **Časovač varných zón**

Funkce časovače varných zón je odpočítávání, které lze nastavit, i současně, na každé varné zóně. Na konci nastaveného období se varné zóny automaticky vypnou a uživatel je upozorněn speciálním zvukovým signálem.

Aktivace:

Poznámka: tento časovač lze spustit pouze v případě, že je varná zóna aktivní při nenulovém výkonu.

Po aktivaci požadované varné zóny stisknutím tlačítka (2), stiskněte tlačítko (8a)

displej (7a+7b) se aktivuje a bude možné naprogramovat časovač.

Pro prodloužení nebo zkrácení času použijte tlačítka (8a) a (8b).

Čas je vyjádřen v minutách a lze jej nastavit maximálně na

 minuty. Poslední minuta se zobrazí v sekundách.

V případě potřeby zopakujte operaci pro více varných zón.

Každá varná zóna může mít nastavený jiný časovač; na displeji (7a+7b) se zobrazí odpočítávání aktuálně zvolené varné zóny.

Poznámka: Po aktivaci zóny Bridge (k dispozici pouze u některých modelů) lze na této zóně spustit také časovač.

Deaktivace:

Pro dřívější vypnutí časovače zvolte varnou zónu stisknutím tlačítka (2), poté stiskněte tlačítko (8a), dokud časovač nedosáhne nuly.

● **Power Limitation** (omezení výkonu)

Funkce Power Limitation (omezení výkonu) umožňuje nastavit provoz výrobku tím, že omezí maximální spotřebu a nastaví výkon spotřeby všech aktivních varných zón tak, aby celková spotřeba desky nepřekročila maximální nastavený stupeň spotřeby.

Výchozí limit maximálního výkonu varné desky je 7200 W. Dotykové ovládání může zahrnovat nabídku pro konfiguraci omezení výkonu.

limite di potenza. Pokud je tato možnost požadována, může uživatel snížit limit výkonu na 6000 W, 3500 W nebo 2800 W.

Poznámka: tuto operaci je nutné provést během

prvních 30 sekund po připojení indukční desky k napájení, přičemž varná deska musí být odblokovaná, ale nesmí být zapnutá.

Pro vstup do nabídky správy parametrů:

Odpojte napájení desky, počkejte několik sekund a znovu připojte desku k napájení. ODBLOKUJTE desku podržením











po dobu několika sekund stisknutého tlačítka 

Stiskněte současně tlačítka (8a)+(8b)+(10) po dobu několika sekund. Na displeji (3FL) se zobrazí první číslo hodnoty výkonu Na displeji (3FR) se zobrazí druhé číslo, např. 7200W: (3FL)=7 (3FR)=2.

Pro nastavení nového parametru:

Stiskněte tlačítka (8a) nebo (8b) pro přechod na jiné hodnoty. Když jste dosáhli požadovaný výkon, uložte nastavení, současným stisknutím tlačítek (8a)+(8b)+(10)+(11).

TABULKA VÝKONU

Stupeň výkonu	Typ vaření	Použití (na základě zkušeností a zvyků při vaření)
Max.výkon	 Rychlé ohřívání	zvýšení teploty jídla v krátkém čase až k rychlému varu v případě vody nebo rychlému ohřevu varných tekutin
	 Smažení - vaření	restování, zahájení vaření, smažení zmrazených výrobků, rychlé vření
Vysoký výkon	 Opékání – smažení - vaření - grilování	restování, udržení vaření ve vroucí vodě, vaření a grilování (po krátkou dobu, 5-10 minut)
	 Opékání - vaření – dušení – smažení - grilování	restování, udržení mírného vaření ve vroucí vodě, vaření a grilování (po středně dlouhou dobu, 10-20 minut), předehřívání příslušenství
Středně vysoký výkon	 Vaření – dušení – smažení - grilování	dušení, udržení citlivého vaření ve vroucí vodě, vaření (po dlouhou dobu), závěrečné promíchání těstovin
	 Vaření - přivedení k varu - zahuštění - závěrečné promíchání	delší vaření (rýže, omáčky, pečeně, ryby) v přítomnosti přídavných tekutin (např. voda, víno, vývar, mléko), závěrečné promíchání těstovin
	 Vaření - přivedení k varu - zahuštění - závěrečné promíchání	dlouhodobé vaření (objemy menší než litr: rýže, omáčky, pečeně, ryby) v přítomnosti přídavných tekutin (např. voda, víno, vývar, mléko)
Nizký výkon	 Rozpouštění – rozmrazování – udržování v teple - závěrečné promíchání	rozpuštění másla, jemné rozpouštění čokolády, rozmrazování malých výrobků
	 Rozpouštění – rozmrazování – udržování v teple - závěrečné promíchání	udržování teplých malých porcí čerstvé uvařeného jídla nebo udržování teplého servírovacího nádobí a závěrečné promíchání rizota
OFF	 Opěrná plocha	Varná deska je v pohotovostní nebo vypnuté poloze (případně zbytkové teplo po ukončení vaření je signalizováno H-L-O)

4. ÚDRŽBA

Pozor! Před zahájením jakéhokoliv úkonu čištění či údržby se ujistěte, zda jsou varné zóny vypnuté a zda nesvíti kontrolka signalizující teplotu.

ÚDRŽBA VARNÉ DESKY

• Čištění indukční desky

Varnou desku je třeba po každém použití vyčistit.

Důležité:

- Nepoužívejte abrazivní hubky a drátěnky. Při jejich používání by časem mohlo dojít k poškození skla.
- Nepoužívejte dráždivé chemické čisticí prostředky, jako jsou spreje na trouby nebo odstraňovače skvrn.
- **NEPOUŽÍVEJTE PARNÍ ČISTIČE!!!**

Po každém použití nechte desku vychladnout a odstraňte z ní připálené pokrmy a skvrny po zbytcích pokrmů. Cukr

nebo potraviny s vysokým obsahem cukru by mohly způsobit poškození varné desky, a je tedy třeba je okamžitě odstranit. Sůl, cukr a písek by mohly poškrábat

povrch skla. Používejte měkký hadřík, papírové utěrky nebo specifické přípravky pro čištění desky (postupujte podle pokynů výrobce).

5. SERVIS

SERVISNÍ STŘEDISKO

Pokud se vyskytnou chyby, zkuste desku na několik sekund odpojit od napájení a poté jej znovu připojit. Pokud chyba přetrvává, obraťte se na servisní středisko.

Prísne dodržiavajte pokyny uvedené v tomto návode. Výrobca nesie žiadnu zodpovednosť za akékoľvek problémy, škody alebo požiare spôsobené zariadením spôsobené nedodržaním pokynov obsiahnutých v tejto príručke. Zariadenie je určené len na použitie v domácnosti na varenie jedál. Nie sú povolené iné použitia (napr. vykurovanie priestredia). Výrobca nesie žiadnu zodpovednosť za škody vzniknuté nevhodným použitím alebo nesprávnym nastavením ovládacích prvkov.

Zariadenie môže mať odlišný vzhľad v porovnaní s obrázkami v tomto návode, no pokyny na použitie, údržbu a inštaláciu zostávajú rovnaké.

- Pozorne si prečítajte túto príručku: obsahuje dôležité informácie o inštalácii, používaní a bezpečnosti.
- Na zariadení nevykonávajte elektrické zmeny.
- Pred vykonaním inštalácie zariadenia overte, či žiadny komponent nie je poškodený. V opačnom prípade sa obráťte na predajcu a nepokračujte v inštalácii.
- Pred vykonaním inštalácie overte úplnosť zariadenia. V opačnom prípade sa obráťte na predajcu a nepokračujte v inštalácii.

: súčiastky označené týmto symbolom, si môžete kúpiť samostatne u špecializovaných predajcov.

*: súčiastky označené týmto symbolom, patria medzi voliteľné príslušenstvo dodávané iba pri niektorých modeloch a môžete si ich kúpiť na webových sídlach www.elica.com a www.shop.elica.com.

1. BEZPEČNOSŤ A NORMY

VŠEOBECNÁ BEZPEČNOSŤ

Pozor! Starostlivo dodržiavajte nasledujúce pokyny:

- Výrobok musí byť odpojený od elektrickej siete ešte pred vykonaním akéhokoľvek zásahu inštalácie. ● Pri všetkých úkonoch montáže a údržby používajte pracovné rukavice.
- Inštaláciu a údržbu musí vykonávať kvalifikovaný technik v súlade s pokynmi výrobcu a v súlade s platnými miestnymi bezpečnostnými predpismi. ● Na inštaláciu používajte iba upevňovacie skrutky vo výbave výrobku alebo ak nie sú vo výbave, kúpte si správny typ skrutiek. ● Používajte skrutky so správnou dĺžkou uvedenou v návode na inštaláciu. ● Neopravujte ani nevymieňajte žiadnu časť výrobku, ak to nie je výslovne uvedené v návode na používanie. ● Dávajte pozor, aby sa deti nehrali s výrobkom ● deti musia byť v dostatočnej vzdialenosti a pod dozorom, pretože prístupné časti sa počas prevádzky môžu zohriať na vysokú teplotu. ● Výrobok smú používať deti staršie ako 8 rokov a osoby s obmedzenými fyzickými, zmyslovými alebo mentálnymi schopnosťami alebo bez skúseností alebo potrebných znalostí len vtedy, keď sú pod dozorom alebo keď im boli dané pokyny týkajúce sa bezpečného používania výrobku a tieto osoby pochopili nebezpečenstvá spojené s výrobkom. ● Výrobok a jeho prístupné časti sa počas používania zohrievajú na vysokú

teplotu. Dávajte pozor, aby ste sa nedotkli rozohriatych častí. ● Počas a po použití sa nedotýkajte rozohriatych častí výrobku. ● Zabráňte kontaktu s handrami alebo iným horľavým materiálom, kým všetky komponenty výrobku nebudú dostatočne vychladnuté, riziko požiaru. ● Na výrobok alebo do jeho blízkosti neukladajte horľavý materiál. ● Prehriate tuky a oleje sa ľahko vznietia. ● Varenie na varnej doske s olejom alebo tukom bez dozoru môže byť nebezpečné a môže spôsobiť požiar. ● Vyprážanie je nutné vykonávať pod dozorom, aby sa zabránilo zapáleniu prehriateho oleja. ● Proces varenia musí prebiehať pod dohľadom. Proces krátkodobého varenia je potrebné neustále sledovať. ● NIKDY sa nepokúšajte uhasiť plamene vodou. Namiesto toho výrobok vypnite a zakryte plameň napríklad vekom alebo hasiacou pokrývkou. ● Zabráňte rozliatiu tekutín, preto pri uvádzaní tekutín do varu alebo pri ich ohrievaní znížte prívod tepla. ● Nenechávajte ohrievacie prvky zapnuté, keď sú na nich uložené prázdne hrnce alebo panvice, alebo keď na nich nie sú uložené žiadne nádoby. ● Nikdy neohrievajte neovorenú konzervu alebo plechovú nádobu s potravinami: môže vybuchnúť! Toto upozornenie platí pre všetky ostatné druhy varných dosiek. ● Po dokončení varenia vypnite príslušnú varnú zónu. ● Výrobok sa nesmie odvádzať do prevádzky prostredníctvom vonkajšieho časovača alebo systémom samostatného diaľkového ovládania. Nepoužívajte parné čističe, riziko úrazu elektrickým prúdom. ● Pred akýmkoľvek úkonom čistenia alebo údržby odpojte výrobok od elektrickej siete vytiahnutím zástrčky alebo odpojením hlavného vypínača v byte. ● Čistenie a údržbu nesmú vykonávať deti bez dozoru. ● Výrobok sa musí často čistiť zvnútra, aj zvonku (ASPOŇ RAZ DO MESIACA), v každom prípade sa riadte pokynmi uvedenými v návode na údržbu. ● Je dôležité uchovať tento návod, aby ste doň mohli kedykoľvek nahladať. V prípade predaja, odstúpenia alebo sťahovania zaistíte, aby zostala spoločne s výrobkom.

- Pre osoby s kardiostimulátorom a s aktívnym implantátom je dôležité pred použitím indukčnej dosky skontrolovať, či je ich stimulátor kompatibilný s výrobkom.
- Ak je povrch prasknutý, vypnite výrobok, aby nedošlo k úrazu elektrickým prúdom ● Nebezpečenstvo požiaru: nekladte na povrch varnej dosky žiadne predmety. ● Neukladajte kovové predmety ako nože, vidličky, lyžice na povrch varnej dosky, pretože by sa mohli prehriať. ● Dôležité: Po použití vypnite varnú dosku ovládacím zariadením a nespoliehajte sa na detektor prítomnosti hrnce. ● Na varenie nikdy nepoužívajte hliníkovú fóliu a nikdy na dosku priamo neumiestňujte výrobky balené do hliníka. Hliník by sa roztavil a nenapraviteľne by poškodil váš výrobok. ● Použitie vysokého výkonu, ako je funkcia Booster, nie je vhodné pre zohrievanie niektorých tekutín, ako napríklad olej na vyprážanie. Nadmerné teplo by mohlo byť nebezpečné. V týchto prípadoch odporúčame použiť nižší výkon. ● Nádoby musia byť umiestnené priamo na varnej ploche a musia byť v strede. V žiadnom prípade nekladajte medzi hrniec a varnú dosku iné predmety. ● V prípade vysokých teplôt výrobok automaticky zníži stupeň výkonu varných zón. ● Pozor! Keď je varná doska v

prevádzke, prístupné časti zariadenia sa môžu zohriať.

⚠ BEZPEČNOSŤ V PRÍPADE ELEKTRICKÉHO PRIPOJENIA

- Výrobok odpojte od elektrickej siete.
- Inštaláciu musí vykonať kvalifikovaný odborný technik, ktorý pozná platné normy pre inštaláciu a bezpečnosť.
- Výrobca odmieta akúkoľvek zodpovednosť za škody spôsobené na osobách, zvieratách alebo veciach následkom nedodržania pokynov uvedených v tejto kapitole.
- Uzemnenie výrobku je zo zákona povinné.
- Napájací kábel musí byť dostatočne dlhý, aby umožnil pripojenie výrobku, zabudovaného v nábytku, k elektrickej sieti.
- Napájací kábel musí byť dostatočne dlhý, aby sa umožnilo odstránenie varnej dosky z pracovnej plochy.
- Nepoužívajte rozdvojky ani predlžovacie káble.
- Uistite sa, že napätie uvedené na výrobnom štítku na spodnej strane výrobku zodpovedá hodnotám elektrickej siete bytu, kde bude namontovaný.
- Uzemňovací elektrický kábel musí byť o 2 cm dlhší ako ostatné káble.
- Kábel v žiadnom bode nesmie dosiahnuť teplotu o 50 °C vyššiu ako je teplota prostredia.
- Výrobok je určený na neustále pripojenie k elektrickej sieti, preto v súlade s pokynmi na inštaláciu vykonajte pevné pripojenie k sieti pomocou viacpólového vypínača, ktorý zabezpečí úplné odpojenie od siete v prípade stavu z kategórie prepätie III a bude po inštalácii ľahko prístupný.
- Po dokončení inštalácie nesmie mať používateľ prístup k elektrickým komponentom.
- **Pozor!** Výrobok neprípájajte k elektrickej sieti, kým inštalácia nebude úplne dokončená.
- Pred pripojením výrobku k elektrickej sieti: skontrolujte identifikačný štítok (umiestnený na spodnej časti výrobku), aby ste sa uistili, že napätie a výkon zodpovedajú hodnotám siete a že elektrická zásuvka je vhodná. V prípade pochybností kontaktujte kvalifikovaného elektrikára.

- V prípade, že výrobok nie je vybavený napájacím káblom, použite jeden s prierezom vodiča minimálne 2,5 mm² pre výkon až do 5500 wattov.; zatiaľ čo u vyšších výkonov musí byť 4 mm²).

- **Pozor!** Prepájací kábel musí vymeniť autorizovaný technický servis alebo osoba s podobnou kvalifikáciou.

- **Pozor!** Pred opätovným pripojením k elektrickej sieti a kontrolou správneho fungovania spotrebiča vždy skontrolujte, či je napájací kábel správne namontovaný.

⚠ BEZPEČNOSŤ PRI INŠTALÁCII

- Inštaláciu, elektrickú, aj mechanickú, musí vykonať špecializovaný pracovník.

- **Pred začiatkom inštalácie:** Po vybalení výrobku overte, či sa počas prepravy nepoškodil, a v prípade problémov sa skontaktujte s predajcom alebo so službou pomoci zákazníkom, až potom vykonajte inštaláciu; overte, či zakúpený výrobok má rozmery vhodné pre predvolenú zónu inštalácie; overte, či vnútri balenia nie je (z prepravných dôvodov) sprievodný materiál (napríklad obálky so skrutkami, záručné listy atď), eventúálne ho vyberte a uschovajte, ďalej overte, či v blízkosti zóny inštalácie je k dispozícii elektrická zásuvka

• Príprava nábytku na vstavenie:

- Pred vložením varnej dosky vykonajte všetky práce rezanie nábytku a dôkladne odstráňte všetky triesky alebo zvyšky po pílení.

Minimálna vzdialenosť medzi varnou doskou a stenou musí byť aspoň 50mm čelne, aspoň 50mm bočne a aspoň 500mm vzhľadom k závesným skrinkám.

POZN.: pri navrhovaní priestorov sa musia dodržať pokyny výrobcu sporáka.

- **Dôležité:** použite jednozložkové tesniace lepidlo (S), ktoré je odolné voči teplotám až do 250 °C; pred inštaláciou je nutné lepené povrchy dôkladne očistiť a odstrániť všetky látky, ktoré by mohli zhoršiť priľnavosť lepených povrchov (napr. separačné prostriedky, konzervačné prostriedky, tuky, oleje, prach, zvyšky starého lepidla atď.); lepidlo je potrebné rovnomerne naniesť po celom obvode rámu; po zlepení nechajte lepidlo schnúť asi 24 hodín.

- **Pozor!** Inštalácia skrutiek a spojovacích prvkov, ktorá nie je v súlade s týmito pokynmi, môže spôsobiť riziká elektrickej povahy.

- **Poznámka:** pre správnu inštaláciu výrobku sa odporúča opäťkovať potrubia lepidlom, ktoré má nasledujúce vlastnosti: elastický film z mäkkého PVC, s lepidlom na báze akrylátu; ktoré vyhovuje norme DIN EN 60454; spomaľujúce plameň; vynikajúca odolnosť voči starnutiu; odolné voči výkyvom teploty; použiteľné pri nízkych teplotách.

LIKVIDÁCIA PO UKONČENÍ ŽIVOTNOSTI



Toto zariadenie je označené v zhode s európskou smernicou 2012/19/ES - UK SI 2013 č. 3113 o odpade z elektrických a elektronických zariadení (OEEZ).

Zabezpečte, aby sa tento výrobok zlikvidoval správnym spôsobom. Používateľ prispieva k tomu, aby sa zabránilo potenciálnym negatívnym dôsledkom pre prostredie a zdravie. Symbol na výrobku alebo v dokumentácii, ktorá je k nemu priložená, poukazuje na to, že s týmto výrobkom nesmie byť narábané ako s domovým odpadom, ale musí byť odovzdaný do vhodnej zberne na recykláciu elektrických a elektronických zariadení. Je potrebné ho zlikvidovať v súlade s miestnymi predpismi pre likvidáciu odpadu. Podrobnejšie informácie o spracovaní, opätovnom použití a recyklácii tohto výrobku získate na príslušnom miestnom úrade, od služby zberu domového odpadu alebo v obchode, kde bol tento výrobok zakúpený.

NORMY

Tento spotrebič, určený na kontakt s potravinárskymi produktmi, je v zhode s nariadením (ES) č. 1935/2004 a bol navrhnutý, vyrobený a uvedený na trh v zhode s bezpečnostnými požiadavkami smernice „o nízkom napätí“ 2014/35/EÚ, požiadavkami ochrany podľa smernice „EMC“ 2014/30/EÚ.

2. POUŽITIE

Systém indukčného varenia je založený na fyzikálnom jave magnetickej indukcie. Základnou charakteristikou tohto systému je priamy prenos energie z generátora do hrnca.

Výhody: Pri porovnaní s elektrickými varnými doskami je vaša indukčná doska: **bezpečnejšia:** nižšia teplota na povrchu skla. **rýchlejšia:** kratšie doby potrebné na ohriatie jedál. **presnejšia:** doska okamžite reaguje na vaše príkazy. **účinnnejšia:** 90 % absorbovanej energie sa transformuje na teplo. Okrem toho, po odstránení hrnca z varnej dosky, prenos tepla sa okamžite preruší, aby sa zabránilo zbytočným tepelným stratám.

• Nádoby na varenie



Používajte iba hrnce označené týmto symbolom.

Dôležité:

aby sa zabránilo trvalému poškodeniu povrchu dosky, nepoužívajte:

- nádoby s nedokonale rovným dnom;
- kovové nádoby so smaltovaným dnom;
- nádoby s drsným podkladom, aby sa zabránilo poškrabaniu plochy varnej dosky;
- nikdy nekladte teplé hrnce a panvice na povrch ovládacieho panelu varnej dosky.
- nie všetky hrnce vhodné na indukciu sú účinné z toho dôvodu, že ich dna sú čiastočne zložené z feromagnetického materiálu!! Pri nákupe hrncov alebo panví skontrolujte, či:
- dno je výlučne iba z feromagnetického materiálu. V opačnom prípade sa zníži účinnosť prenosu tepla ako aj rovnomernosť tepla pri teplotách povrchu panvice/hrnca, ktoré nie sú vhodné na varenie

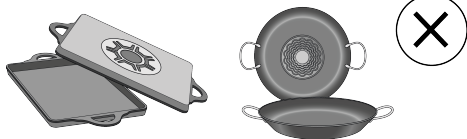

• Dno neobsahuje hliník: riad sa nezohrieva a možno ho nerozpoznávajú ani induktry.



- Nerovné dna alebo dna s drsným povrchom.
- Odoberajú kontaktnú plochu medzi induktorom a riadom, pričom znižujú jeho účinnosť a kazia zážitok z varenia.

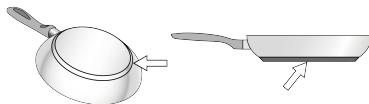

• Existujúce nádoby

Môžete skontrolovať, či materiál hrnca je magnetický použitím jednoduchého magnetu. Hrnce nie sú vhodné, ak nie sú magneticky zistiteľné. V takom prípade platia aj pokyny uvedené v predchádzajúcom odseku.

• Odporúčané priemery dna hrnca

DÔLEŽITÉ: ak hrnce nemajú správne rozmery, varné zóny sa nezapnú. Údaje o minimálnom priemere hrnca, ktorý sa má použiť na každej jednotlivéj zóne, nájdete v ilustrovanej časti tohto návodu.

Pozor: Pre zachovanie varného výkonu a kvality výrobku sa **NEODPORÚČA** používanie adaptérov na indukciu.

• Úspora energie

Používajte panvice a hrnce s priemerom dna rovnakým ako priemer varnej zóny. Používajte hrnce a panvice s rovnými dnami. - Kde je to možné, počas varenia udržiavajte pokrievku na hrncoch. Varte zeleninu, zemiaky atď. s malým množstvom vody, aby sa znížila doba varenia. Používajte tlakový hrniec, ďalej znižuje spotrebu energie a dobu varenia. Hrniec umiestnite do stredu varnej zóny označenej na doske umiestnite.

3. PREVÁDZKA

OVLÁDACÍ PANEL

Ovládací panel mod. 603

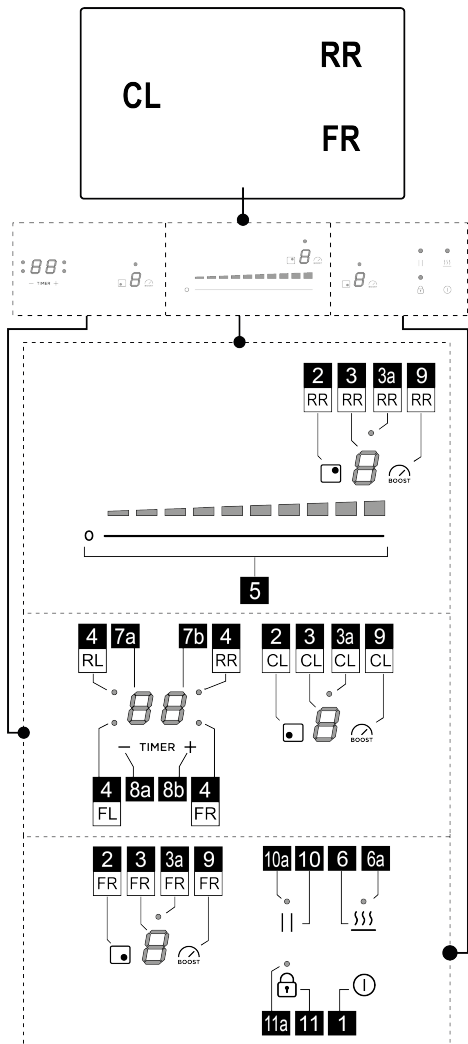

Ovládací panel mod.604

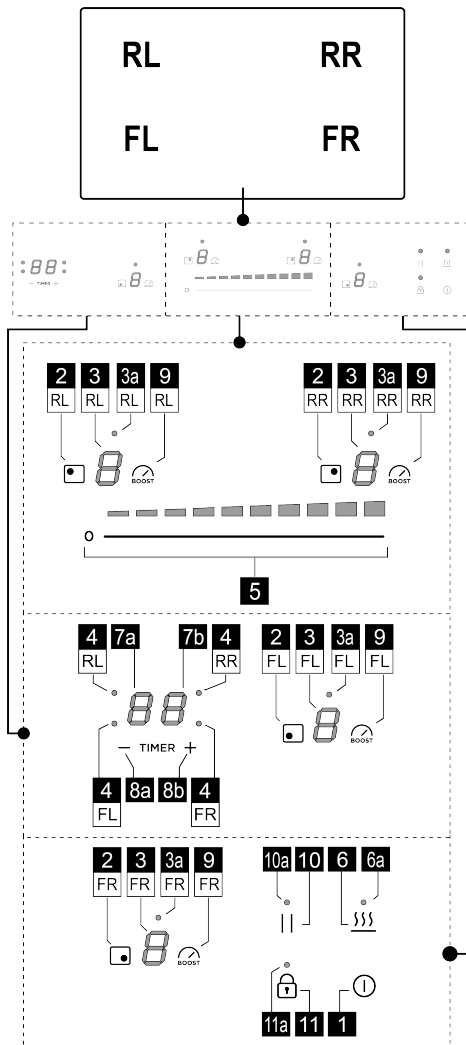



Funkcia

- | | |
|----|--|
| 1 | ON/OFF (zapnutie/vypnutie) varnej dosky |
| 2 | Tlačidlo pre voľbu varnej zóny |
| 3 | Displej úrovne výkonu varnej zóny |
| 3a | LED Zóna aktivácie funkcie Bridge (prítomná iba v niektorých modeloch) |
| 4 | LED časovača varnej zóny |
| 5 | Zvýšenie/Zníženie úrovne výkonu varenia a rýchlosti (výkonu) odsávania |

6	Aktivácia funkcie Temperature Manager (Warming Function) (správa teploty - ohrievacia funkcia)
6a	LED aktivácie funkcie Temperature Manager (Warming Function)
7a-7b	Displej časovača varnej zóny
8a-8b	Zvýšenie/Zníženie Displeja Časovača
9	Aktivácia funkcie Power Booster (zvýšenie výkonu)
10	Pauza
10a	LED aktívnej pauly
11	Key Lock (zablokovanie tlačidiel)
11a	LED - Zablokovanie tlačidiel

TOTO MUSÍTE VEDIET SKÔR AKO ZAČNETE

POZOR: Po prvom pripojení výrobku k elektrickej sieti si varná doska vyžaduje postup spojený s ODBLOKOVANÍM. Postupujte takto:

Pripojte dosku k napájaniu; stlačte **tlačidlo**  (11) na niekoľko sekúnd, **LED (11a)** sa vypne. Teraz bude možné dosku zapnúť tlačidlom **ON/OFF**  (1).

Všetky funkcie tejto varnej dosky sú navrhnuté tak, aby boli v súlade s najprísnejšími bezpečnostnými normami. Z tohto dôvodu:

- Niektoré funkcie sa neaktivujú alebo sa automaticky deaktivujú, ak sa na horákoch nenachádzajú žiadne hrnce alebo ak sú zle umiestnené.

- V iných prípadoch sa aktivované funkcie automaticky deaktivujú po niekoľkých sekundách, ak zvolená funkcia vyžaduje ďalšie nastavenie, ktoré nie je vykonané (napr. „Zapnúť varnú dosku“ bez „Vybrať varnú zónu“ a „Prevádzková teplota“, alebo „Funkcia Lock“ (zablokovať) alebo „Časovač“).

Skôr ako sa priblížite k varnej zóne, počkajte, kým sa displej vypne.

Pozor! V prípade (napríklad) dlhšej prevádzky vypnutie varnej zóny nemusí byť okamžité, pretože v priebehu ochladzovacej fázy sa na displeji varných zón objaví

symbol **H**, ktorý informuje o tom, že sa nachádzate v tejto fáze. Skôr ako sa priblížite k varnej zóne, počkajte, kým sa displej vypne.

VLASTNOSTI DOSKY

• **Safe Activation (bezpečná aktivácia)**

Výrobok sa zapne iba v prítomnosti hrncov na varných zónach: proces ohrevu sa nespustí alebo sa preruší v prípade neprítomnosti alebo odstránenia hrncov.

• **Pot Detector (detektor hrncov)**

Výrobok automaticky zistí prítomnosť hrncov na varných

zónach.

• **Safety Shut Down (Bezpečnostné vypnutie)**

Z bezpečnostných dôvodov má každá varná zóna maximálnu dobu prevádzky, ktorá závisí od nastavenej úrovne výkonu.

• **Residual Heat Indicator (ukazovateľ zostatkového tepla)**

Pri vypnutí jednej alebo viacerých varných zón je prítomnosť zvyškového tepla signalizovaná príslušným znamením viditeľným na displeji zodpovedajúcej zóny pomocou symbolu **H**.

POUŽITIE VARNEJ DOSKY

• **Zapnutie**

Varná doska sa zapne dotykom tlačidla **ON/OFF**  (1).

Všetky **displeje (3)** sa zapnú a zobrazia číslo nula .

Dosku vypnete stlačením tlačidla **ON/OFF**  (1).

Ak nedôjde k aktivácii funkcií, doska sa po uplynutí niekoľkých sekúnd vypne.

• **Aktivácia varných zón**

Aktivácia:

Stlačte **tlačidlo (2)**, zodpovedajúca požadovanej varnej zóne. **Displej (3)** danej zóny bude jediný, ktorý zostane osvetlený pri vysokej intenzite.

Dotknite sa a prstom prejdite po **lište výberu (5)**, doprava pre zvýšenie a doľava pre zníženie výkonu varnej zóny.

Deaktivácia:

Vstúpte do ponuky požadovanej varnej zóny a stlačte jedno z **tlačidiel (2)**, **displej (3)** danej zóny bude jediný, ktorý zostane osvetlený pri vysokej intenzite; výkon **uvedte na nulu**, alebo znovu stlačte **tlačidlo (2)** a podržte ho stlačené na niekoľko sekúnd.

• **Úroveň výkonu varnej zóny**

Doska je vybavená **9 úrovňami** výkonu. Jemne stlačte a prstami sa posúvajte po **Lište výberu (5)**:

smerom doprava zvýšite výkon, smerom doľava znížite výkon.

Nastavená úroveň výkonu bude zobrazená na **displeji (3)** zvolenej varnej zóny.

• **Power Booster (zvýšenie výkonu)**

Výrobok je vybavený **1 prídavnou úrovňou** výkonu (nad úrovňou ) , ktorá zostáva aktívna 10 minút, potom sa výkon vráti na predchádzajúcu úroveň.

Stlačením **tlačidla (9)** ju aktivujete. Úroveň Power Booster je uvedená na **displeji(5)**.

• **zablokovanie tlačidiel**

Key Lock (zablokovanie tlačidiel) umožňuje zablokovať nastavenia dosky, aby sa zabránilo náhodným poškodeniam, pričom už nastavené funkcie zostanú aktívne. Môže sa aktivovať so zapnutou, aj vypnutou varnou doskou

Aktivácia:

Funkciu aktivujete stlačením tlačidla  (11) na 2 sek.

Ak je doska vypnutá: Aktívna funkcia Key lock nepovoľuje jej zapnutie.

Ak je doska zapnutá a aspoň jedna varná zóna je aktívna: funkcia Key lock nepovoľuje aktivovať funkcie, ani upraviť aktívne funkcie, prevádzka všetkých už aktívnych funkcií bude pokračovať.

Deaktivácia:

Funkciu deaktivujete stlačením tlačidla  (11) na 2 sek.

• **Temperature manager (Správa teploty)**

Temperature Manager (správa teploty) je kontrolná funkcia, ktorá umožňuje udržiavanie tepla pri konštantnej teplote a pri optimalizovanej úrovni výkonu; ideálna na udržanie teploty už pripravených jedál.

Aktivácia:

Aktivujte požadovanú varnú zónu, potom stlačte tlačidlo (6); na displeji **lišty výberu (5)** sa zapne LED úroveň výkonu **1 (s nízkou intenzitou)**.

Deaktivácia:

stlačte tlačidlo (6)

Poznámka: je možné aktivovať funkciu aj v zónach s aktívnou funkciou BRIDGE (pre modely, ktoré majú túto funkciu).

• **Automatic Heat UP (automatický ohrev)**

Funkcia Automatic Heat UP umožňuje rýchlejšie uvedenie do režimu nastaveného výkonu; s touto funkciou máme výhodu v tom, že získame rýchlejšie varenie, ale bez rizika prihorenia jedál, pretože teplota nepresiahne nastavenú úroveň teploty. Táto funkcia je k dispozícii pre úroveň

výkonu od  do .

Aktivácia:

Zvoľte tlačidlo (2) zóny, ktorú chcete použiť, potom sa prstom posuňte na **lištu výberu (5)** pre aktiváciu zóny. Teraz stlačte **lištu výberu (5)** v **zóne požadovaného výkonu na 3 sekundy**.

Na displeji (3) danej zóny sa objaví symbol  striedavo s nastaveným výkonom.

Zvýšením úrovne výkonu varnej zóny, funkcia Automatic Heat Up (Automatický ohrev) zostane aktívna, s novým nastavením teploty;

Poznámka: Túto funkciu je možné aktivovať na viacerých zónach súčasne.

Deaktivácia:

Zvoľte si tlačidlo (2) zóny, pri ktorej chcete vypnúť automatický ohrev, a znížte úroveň výkonu varnej zóny.

• **Pausa**

Funkcia Pausa umožňuje pozastaviť akúkoľvek funkciu aktívnu na doske tak, že sa varný výkon nastaví na nulu.

Aktivácia:

• stlačte tlačidlo  (10), LED (10a) sa zapne.

Deaktivácia:

• stlačte tlačidlo  (10) na niekoľko sekúnd.

Po deaktivácii sa prevádzka varnej dosky obnoví s nastaveniami zadanými pred pauzou.

Poznámka: ak sa po 10 minútach funkcia Pausa ne deaktivuje, doska sa automaticky vypne.

• **Časovač varných zón**

Funkcia Časovač varných zón je odpočítavanie, ktoré je možné nastaviť aj dočasne na každej varnej zóne. Po uplynutí nastaveného obdobia sa varná zóna automaticky vypnú a používateľ bude upozomený pomocou príslušného zvukového signálu.

Aktivácia:

Poznámka: tento časovač je možné spustiť len vtedy, ak je varná zóna aktívna s iným výkonom než je nula.

Po aktivácii požadovanej varnej zóny tlačidlom (2), stlačte tlačidlo (8a)

displej (7a+7b) sa aktivuje a bude možné naprogramovať časovač.

Pre predĺženie alebo skrátenie času použite tlačidlá (8a) a (8b).

Čas je vyjadrený v minútach a môže sa nastaviť na

maximálne **99** minút. Posledná minúta sa zobrazí v sekundách.

Úkon podľa potreby zopakujte na viacerých varných zónach.

Každá varná zóna môže mať nastavený iný časovač; na displeji (7a+7b) sa objaví odpočítavanie varnej zóny zvolenej v danom okamihu.

Poznámka: Po aktivácii zóny Bridge (k dispozícii iba pre niektorý model) je možné spustiť časovač aj na tejto zóne.

Deaktivácia:

Za účelom predčasného vypnutia časovača si zvoľte varnú zónu tlačidlom (2) stlačte tlačidlo (8a), kým časovač nedosiahne nulu. Časovač sa deaktivuje.

• **Power Limitation (Obmedzenie výkonu)**

Funkcia Power Limitation (obmedzenie výkonu) znamená režim, v ktorom je obmedzená najvyššia spotreba energie a reguluje sa na najvyšší výkon vo všetkých aktívnych varných zónach. V tomto režime celková spotreba energie varnej dosky neprekročí najvyššiu nastavenú hodnotu.

Predvolený limit maximálneho výkonu varnej dosky je 7200

W. Dotykové ovládanie môže obsahovať ponuku pre konfiguráciu limitu výkonu.

Limit výkonu. Ak sa požaduje voľba, používateľ môže znížiť limit výkonu na 6000 W, 3500 W alebo 2800 W.

Poznámka: tento úkon sa vykoná v prvých 30 sekundách od pripojenia indukčnej dosky k napájaniu, s odblokovanou, ale nezapnutou doskou.

Pre vstup do ponuky riadenia parametrov:

Odpojte napájanie dosky, počkajte niekoľko sekúnd a znovu pripojte dosku k napájaniu. ODBLOKUJTE dosku

podržaním na niekoľko sekúnd tlačidla .











Stlačte súčasne tlačidlá (8a)+(8b)+(10) na niekoľko sekúnd. Na displeji (3FL) sa zobrazí prvé číslo hodnoty

výkonu, na displeji (3FR) sa zobrazí druhé číslo, napr. 7200 W: (3FL)=7 (3FR)=2.

Pre nastavenie nového parametra:

Stlačte tlačidlá (8a) alebo (8b) pre prechod na inú hodnotu. Keď sa dostanete na požadovaný výkon, uložte nastavenie súčasným stlačením tlačidiel (8a)+(8b)+(10)+(11).

TABUĽKA VÝKONU

Stupeň výkonu	Typ varenia	Použitie (na základe skúsenosti a zvykov varenia)
Max výkon	 Rýchlo zohriať	V krátkom čase zvýšte teplotu jedla až do rýchleho varu v prípade vody alebo rýchlo zohrejte varné kvapaliny
	 Vyprážať - vriieť	opiečiť, začať varenie, zmraziť rozmrazené produkty, rýchlo zovrieť
Vysoký výkon	 restovať – osmažiť - variť - grilovať	osmažiť, udržať silný var, variť a grilovať (krátko, 5-10 minút)
	 restovať – variť – dusiť – osmažiť - grilovať	osmažiť, udržať mierny var, variť a grilovať (stredné trvanie, 10-20 minút), predhriať príslušenstvo
Stredný výkon	 Variť – dusiť – osmažiť - grilovať	dusiť, udržať mierny var, variť (dlho), miesiť cesto
	 Variť – začať vriieť – zahustiť - miesiť	predĺžené varenia (ryža, omáčky, pečené mäso, ryba) v sprievodných tekutinách (napr. voda, víno, vývar, mlieko), miesiť cesto
	 Variť – začať vriieť – zahustiť - miesiť	predĺžené varenia (objemy menšie ako liter: ryža, omáčky, pečené mäso, ryba) v sprievodných tekutinách (napr. voda, víno, vývar, mlieko)
Nízky výkon	 Roztopiť – rozmraziť – udržať teplé - miešať	rozpustiť maslo, jemne roztopiť čokoládu, rozmraziť produkty malých rozmerov
	 Roztopiť – rozmraziť – udržať teplé - miešať	udržanie v teple malých porcií jedla práve uvarených alebo udržať teplotu servírovacích tanierov a miešať rizoto
OFF	 Oporná plocha	Varná doska v polohe stand-by alebo vypnutá (možná prítomnosť zvyškového tepla z konca varenia, signalizované s H-L-O)

4. ÚDRŽBA

Pozor! Pred každým čistením alebo údržbou sa uistite, že varné zóny sú vypnuté a indikátor tepla zmizol.

ÚDRŽBA VARNEJ DOSKY

• Čistenie indukčnej dosky

Varná doska sa čistí po každom použití.

Dôležité:

• Nepoužívajte abrazívne hubky, drôtenky. Ich použitie, po

časе, by mohli zničiť sklo.

• Nepoužívajte dráždivé chemické čistiace prostriedky, ako sú spreje pre rúry alebo odstraňovače škvŕn.

• NEPOUŽÍVAJTE PARNÉ ČISTIČE!!!

Po každom použití nechajte varnú dosku vychladnúť a vyčistite ju odstránením zaschnutých zvyškov a škvŕn od zvyškov potravín. Cukor alebo potraviny s vysokým obsahom cukru poškodzujú varnú dosku a musia sa okamžite odstrániť. Soľ, cukor a piesok by mohli poškrabať povrch skla. Používajte jemnú handričku, papierové

uteráky alebo špecifické výrobky pre čistenie varnej dosky | (postupujte podľa pokynov výrobcu).

5. POMOC

ASISTENČNÁ SLUŽBA

Pri výskyte chýb skúste odpojiť dosku od napájania na niekoľko sekúnd, potom ju znovu pripojte. Ak chyba pretrváva, skontaktujte sa s asistenčnou službou.

A kézikönyvben leírtakat szigorúan tartsa be. A kézikönyvben leírtak be nem tartása miatt bekövetkező esetleges kellemetlenségekért, károkért vagy tűzkárokért felelősséget nem vállalunk. A készülék kizárólag háztartási felhasználásra készült, élelmiszerek főzésére. Ettől eltérő célú felhasználása nem engedélyezett (pl. légtér fűtése). A gyártó nem terheli felelősség a készülék nem rendeltetésszerű használatára, illetve a vezérlőparancsok hibás beállítása esetén.

A készülék esztétikailag eltérhet a kézikönyvben található rajzoktól, de a használati, karbantartási és telepítési utasítások nem változnak.

• Figyelmesen olvassa el az utasításokat: fontos beszerelési, használati és biztonsági információkat tartalmaz.

• Ne végezzen elektromos változtatásokat a készüléken.

• Mielőtt megkezdene a készülék telepítését, ellenőrizze, hogy az alkatrészei épek-e. Ellenkező esetben vegye fel a kapcsolatot a viszonteladóval és ne szerelje be a készüléket.

• Ellenőrizze a készülék épségét, mielőtt elkezdí az üzembe helyezését. Ellenkező esetben vegye fel a kapcsolatot a viszonteladóval és ne szerelje be a készüléket.

: az ezzel a szimbólummal jelölt részek külön megvásárolhatók az erre specializálódott viszonteladóknál.

*: az ezzel a szimbólummal jelölt részek opcionális tartozékok, melyek csak némely modell esetében képezik a felszereltség részét, és amelyek megvásárolhatók a www.elica.com és www.shop.elica.com weboldalakon.

1. BIZTONSÁG ÉS ELŐÍRÁSOK

ÁLTALÁNOS BIZTONSÁG

Figyelem! Szigorúan tartsa be a következő utasításokat:

• A terméket bármilyen telepítés előtt csatlakoztassa le az elektromos hálózatról. • Minden beszerelési vagy karbantartási művelethez viseljen munkavédelmi kesztyűt. • A telepítést, illetve a karbantartást szakember végezheti, a gyártó utasításai szerint, valamint a helyi biztonsági előírásoknak megfelelően. • Csak a termékkel a telepítéshez szállított rögzítőcsavarokat használja vagy ha nincsenek a csomagban, akkor vásároljon azonos típusúakat. • Használjon megfelelő méretű csavarokat, amelyeket a Telepítési utasításban azonosítottak. • Ne javítsa vagy cserélje le a termék egyetlen részét sem, hacsak azt a felhasználói kézikönyv kifejezetten nem jelöli.

• Ügyeljen arra, hogy a gyermekek ne játsszanak a termékkel! • Tartsa a gyermekeket távol és felügyelet alatt, tekintettel arra, hogy a készülék hozzáférhető részei használat közben nagyon felmelegedhetnek. • A terméket 8 évnél nem fiatalabb gyermekek és csökkent fizikai, érzékszervi vagy mentális képességekkel rendelkező, vagy

tapasztalatlan, vagy a szükséges ismeretekkel nem rendelkező személyek csak akkor használhatják, ha felügyelet alatt vannak vagy ha megkapták a termék biztonságos használatával és a benne rejlő veszélyek megértésével kapcsolatos utasításokat. • A termék és annak hozzáférhető részei működés közben felmelegedhetnek. Ügyeljen rá, hogy ne érintse az átforrósodott elemeket. • A használat során és azt követően ne érintse meg a termék felforrósodott elemeit. • Kerülje a ruhaneműkkel vagy egyéb gyúlékony anyagokkal való érintkezést, amíg a termék összes alkatrésze nem hűlt le elegendően, tűzveszély áll fenn. • Ne helyezzen gyúlékony anyagot a termékre, vagy annak közelébe. • A túlhevített zsírok és olajok könnyen lángra gyulladnak. • A felügyelet nélkül hagyott zsírban és olajban gazdag ételek főzése veszélyes lehet és tüzet okozhat. • Szigorúan tilos a flambe főzési technika. • A nyílt láng használata a szűrők számára káros és tüzet okozhat, ezért minden esetben kerülje. • Felügyelet mellett tüssön olajban, hogy elkerülje, hogy az olaj túlforrósodva tüzet fogjon. • A főzési munkálatokat felügyelni kell. A rövid ideig tartó főzést folyamatosan felügyelni kell. • SOHA ne próbálja vízzel eloltani a lángokat. Ellenkezőleg, kapcsolja ki a terméket és fojtsa el a lángokat, például egy fedővel vagy egy tűzálló pokróccal. • Kerülje a folyadékok kiömlését. Főzésnél, illetve forralásnál csökkentse a hőfokot. • Ne hagyja üresen, illetve ne tegyen üres serpenyőt vagy lábast a bekapcsolt melegítő részekre. • Soha ne melegítsen élelmiszert tartalmazó lezárt dobozt vagy konzervet anélkül, hogy felnyitná: felrobbanhat! Ez a figyelmeztetés a többi, más típusú főzőlapra is vonatkozik. • Ha befejezte a főzést, kapcsolja le a vonatkozó főzési területet. • A termék nem vezérelhető külső időmérő szerkezettel vagy speciális távvezérlővel. Ne használjon gőztisztító gépeket, áramütés veszélye. • Mindenféle tisztító vagy karbantartó folyamat előtt húzza ki a terméket az elektromos hálózatról a csatlakozódugóval vagy az otthoni főkapcsoló lekapcsolásával. • A tisztítási és karbantartási műveleteket gyermekek csak felügyelet mellett végezhetik. • A terméket gyakran tisztítsa mind belül, mind kívül (HAVONTA LEGALÁBB EGYSZER), mindenképp tartsa be a karbantartási utasításokban leírtakat. • Fontos a kézikönyvet megőrizni, hogy bármikor áttanulmányozhassa. Eladás, átadás vagy áttelepítés esetén győződjön meg róla, hogy a kézikönyvet a készülékkel együtt adja át.

• A szívritmus-szabályozó készülékkel és aktív berendezéssel élők számára az indukciós főzőlap használata előtt ellenőrizni kell, hogy az illető szívritmus-szabályozója összeférhető-e a termékkel. • Ha a felszín megrepedt, kapcsolja ki a terméket, hogy elkerülje az áramütés veszélyét • Tűzveszély: ne helyezzen tárgyakat a főzőfelületre. • Ne tegyen fém tárgyakat, mint például késeket, villákat, kanalakat és fedőket a főzőlapra, mert azok felforrósodhatnak. • Fontos: Használat után a vezérlőszennzorral kapcsolja ki a főzőlapot és ne a lábas érzékelőre hagyatkozzon. • A főzéshez soha ne használjon alumínium fóliát, és soha ne helyezzen közvetlenül a felületre alumínium fóliába csomagolt

termékeket. Az alumínium megolvad és javíthatatlanul tönkreteszti a terméket. ● Az olyan nagy teljesítményű funkciók, mint a Booster, nem használható bármilyen típusú folyadék melegítéséhez, mint amilyen például a sütőolaj. A túl magas hőmérséklet veszélyes lehet. Ilyen esetben használjon alacsonyabb teljesítményfokozatot. ● A főzőedényeket közvetlenül a főzőlapra kell helyezni, középre igazítva. Semmilyen esetben se tegyen semmilyen tárgyat a főzőlap és a főzőedény közé. ● Magas hőmérséklet esetén a termék automatikusan csökkenti a főzőzóna teljesítményfokozatát. ● Figyelem! Amikor a főzőlap működésben van, akkor a készülék elérhető részei felmelegedhetnek.

AZ ELEKTROMOS CSATLAKOZÁS BIZTONSÁGA

● Csatlakoztassa le a terméket az elektromos hálózatról. ● A beszerelést a beszerelésre és a biztonságra vonatkozó hatályos szabályokban jártas szakember végezheti. ● A gyártó nem vállal felelősséget a jelen bekezdésben hivatkozott irányelvek be nem tartása miatt bekövetkező személyi, dologi vagy állatokra ért károkról. ● A termék földelése a törvényi előírások szerint kötelező. ● Az elektromos tápkábelnek megfelelő hosszúságúnak kell lennie ahhoz, hogy a bútorba épített termék elektromos csatlakoztatása kivitelezhető legyen. ● A tápkábelnek megfelelő hosszúságúnak kell lennie azért, hogy a munkalapról a főzőlapot ki lehessen emelni. ● Ne használjon többszörös dugókat vagy hosszabbítót. ● Győződjön meg arról, hogy a termék aljára elhelyezett adattáblán feltüntetett feszültségérték megfelel-e a hálózati feszültségnek. ● A földelő kábelnek a többi kábelnél 2 cm-rel hosszabbnak kell lennie. ● A kábel egyetlen ponton sem haladhatja meg 50°C fokkal a környezeti hőmérsékletet. ● A termék tartósan csatlakoztatható az elektromos hálózatra, ennek érdekében a vezetékes hálózatra való csatlakozást a telepítési szabályoknak megfelelően omnipoláris kapcsolón keresztül végezze, amely III. túlfeszültség kategória esetén biztosítja a hálózat teljes leválasztását, ill. amely a telepítés után könnyen hozzáférhető. ● Amint elvégezte a telepítést, biztosítsa, hogy a felhasznált ne férjen hozzá az elektromos alkatrészekhez. ● Figyelem! Ne csatlakoztassa a terméket az elektromos hálózathoz, amíg a telepítést el nem végezte. ● Mielőtt az elektromos hálózatra kötné a terméket, ellenőrizze (a készülék alján található) adattáblát, hogy meggyőződjön róla, hogy az azon feltüntetett feszültség és teljesítmény megfelel-e a hálózati és csatlakozójelző feszültségének. Amennyiben kétségei lennének, forduljon villanyszerelőhöz.

● Amennyiben a termék nem rendelkezik tápkábelrel, úgy a maximum 5500 Watt teljesítményhez minimum 2,5 mm² vezető keresztmetszetű kábelt, e teljesítmény felett pedig 4 mm² keresztmetszetű kábelt kell használni.

● **Figyelem!** Az összekötő kábelt hivatalos műszaki szerviznek vagy hasonló képesítéssel rendelkező személynek kell kicserélnie.

● **Figyelem!** Mielőtt visszakötné a készüléket az elektromos hálózatra, ellenőrizze a készülék helyes

működését, minden esetben ellenőrizze, hogy a tápkábel helyesen lett-e beszerelve.

A TELEPÍTÉS BIZTONSÁGA

● A telepítést és elektromos hálózatra való csatlakoztatást csak szakember végezheti.

● **A telepítés megkezdése előtt:** A termék kicsomagolása után ellenőrizze, hogy a termék nem sérült-e meg a szállítás során, és ha bármilyen probléma merül fel, lépjen kapcsolatba a kereskedővel vagy az ügyfélszolgálatával, mielőtt folytatja a telepítést; Ellenőrizze, hogy a megvásárolt termék mérete megfelel-e a kiválasztott telepítési területnek; Ellenőrizze, hogy a csomagolásban nincs-e károsanyag (pl. csavarokat tartalmazó borítékok, garanciák stb.) (szállítási okokból), szükség esetén ezeket el kell távolítani és meg kell őrizni; Ellenőrizze azt is, hogy a telepítési terület közelében van-e elektromos fali csatlakozó

● **A bútor előkészítése a beépítéshez:**

• A főzőlap behelyezése előtt végezzen el minden vágási munkát a bútoron, és gondosan távolítsa el a forgács- vagy fűrészpormaradványokat.

A főzőlap és a fal közötti minimális távolságnak elől legalább 50mm, oldalt legalább 50mm és a felső faliszekrényekhez képest legalább 500mm kell lennie.

Megj.: a terek kialakításakor a konyha gyártójának útmutatásait kell követni.

• **Fontos:** egykomponensű tömítő ragasztót (S) használjon, amelynek hőmérsékleti ellenállása 250°-ig terjedhet; a beszerelés előtt a ragasztandó felületeket gondosan meg kell tisztítani, eltávolítva minden olyan anyagot, amely veszélyeztetheti tapadását (pl. formaleválasztó szerek, tartósítószerke, zsírok, olajok, porok, régi ragasztók maradványai stb.); a ragasztót egyenletesen kell eloszlatni a keret teljes területén; a ragasztás után hagyja, hogy a ragasztó körülbelül 24 órán át száradjon.

● **Figyelem!** A csavarok és rögzítő elemek nem az útmutató szerinti felhelyezésének hiánya elektromos veszélyt okozhat.

● **Megj.:** a termék helyes beépítése érdekében célszerű a csövekhez olyan ragasztót használni, amely a következő tulajdonságokkal rendelkezik: lágy PVC-ből készült rugalmas fólia akrilát alapú ragasztóval; megfelel az MSZ EN 60454 szabványnak; égésgátló; kiváló öregedésszállóság; ellenáll a hőmérséklet-változásoknak; alacsony hőmérsékleten is használható.

ÁRTALMATLANÍTÁS AZ ÉLETTARTAM VÉGÉN



Ez a készülék a 2012/19/EK európai irányelvnek, valamint a UK SI 2013 No.3113, Waste Electrical and Electronic Equipment (WEEE) angol jogszabálynak megfelelően van jelölve.

Győződjön meg arról, hogy a terméket megfelelően ártalmatlanítja. A felhasználó hozzájárul a környezetre és az egészségre vonatkozó, lehetséges negatív következmények megelőzéséhez. A terméken, vagy az azt

kísérő dokumentáción szereplő jelölés jelzi, hogy ez a termék nem kezelhető háztartási hulladékként, hanem az elektromos és elektronikus készülékek újra hasznosítására szakosodott megfelelő begyűjtő helyre kell szállítani. Ártalmatlanítását a helyi hulladékgazdálkodási szabályoknak megfelelően végezze. Ha részletesebb tájékoztatásra van szüksége a termék újra hasznosítására vonatkozóan, kérjük, lépjen kapcsolatba a helyi önkormányzattal, a háztartási hulladékok kezelését végző szolgálattal vagy azzal a bolttal, ahol a terméket vásárolta.

SZABVÁNYOK

Ez az élelmiszerekkel való érintkezésre szánt készülék megfelel az 1935/2004/EK rendeletnek, és a 2014/35/EU kiteszteltségű irányelv biztonsági követelményeinek, valamint a 2014/30/EU „EMC” irányelv védelmi követelményeinek megfelelően tervezték, gyártották és hozták forgalomba.

2. HASZNÁLAT

Az indukciós főzőlap rendszer a fizikai mágneses indukció jelenségére alapszik. A rendszer alapvető jellegzetessége az energia közvetlen átvitele a generátorról az edényre.

Előnyök: Az elektromos főzőlapokkal összehasonlítva, az Ön indukciós főzőlapja: **Biztonságosabb:** az üvegfelület hőmérséklete alacsonyabb. **Gyorsabb:** hamarabb megmelegíthető az étel. **Pontosabb:** a főzőlap azonnal reagál a vezérlőparancsra. **Hatékonyabb:** az elnyelt energia 90%-át hővé alakítja. Továbbá, amint leveszi a serpenyőt a főzőlapról, a hőátadás azonnal megszakad, ezzel nincs felesleges hőleadás.

● Főzőedények



Kizárólag olyan főzőedényeket használjon, amelyekben szerepel ez a szimbólum.

Fontos:

A főzőlap maradandó károsodásának elkerülése érdekében ne használjon:

- nem teljesen egyenes aljú főzőedényt;
- zománczott aljú fém főzőedényt;
- durva aljú főzőedények, mert megkarcolja a főzőlap felületét;
- soha ne helyezze a forró edényt a főzőlap vezérlőpanelére.
- Nem minden indukciós edény működik hatékonyan, a részben ferromágneses anyagból készült alj miatt! A főzőedények vásárlásakor ellenőrizze, hogy:
 - az edény alja teljesen ferromágneses tulajdonságú anyagból készüljön. Ellenkező esetben csökken a hőátadás hatékonysága és egyenletessége, így a serpenyő/fazék felületének hőmérséklete nem lesz a főzéshez alkalmas

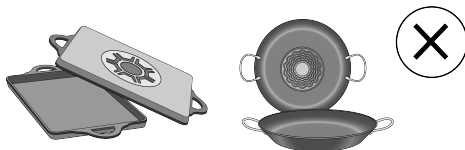

- Az edény alja ne tartalmazzon alumíniumot: az edény nem melegszik fel és elképzeltető, hogy nem ismerik fel az induktorok.



- Nem sík vagy durva felületű alj.
- Csökken az induktor és az edények érintkezési felülete, ezáltal a hatékonyság és a főzési élmény is.

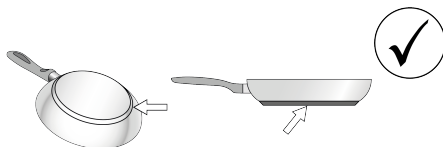

● Meglévő főzőedények

Főzőedényének vastartalmát mágnessel ellenőrizheti. Ha a főzőedény nem mágnesezhető, akkor nem alkalmas az új főzőlaphoz. Az előző bekezdésben említett utasítások ebben az esetben is érvényesek.

● Az edények aljának javasolt átmérője

FONTOS: ha a főzőedény átmérője nem megfelelő, a főzőzóna nem kapcsol be. Az egyes zónákban használandó edény minimális átmérőjének megtekintéséhez lásd a kézikönyv illusztrált részét.

Figyelem: A termék főzési teljesítményének és minőségének megőrzése érdekében indukciós adapterek használata **NEM** javasolt.

● Energiatakarékosság

Olyan edényeket és serpenyőket használjon, amelyek aljának átmérője megegyezik a főzőzóna átmérőjével; Csak lapos aljú edényeket és serpenyőket használjon; - Ha lehetséges, főzés közben hagyja a fedelet az edényeken; A főzési idő csökkentése érdekében a zöldségek, burgonya stb. főzéséhez kevés vizet használjon; Használjon kuktát, amely tovább csökkenti az energiafogyasztást és a főzési időt; Helyezze az edényt a főzőlapra rajzolt főzőzóna közepére.

3. MŰKÖDÉS

VEZÉRLŐPANEL

Vezérlőpanel 603-as mod.

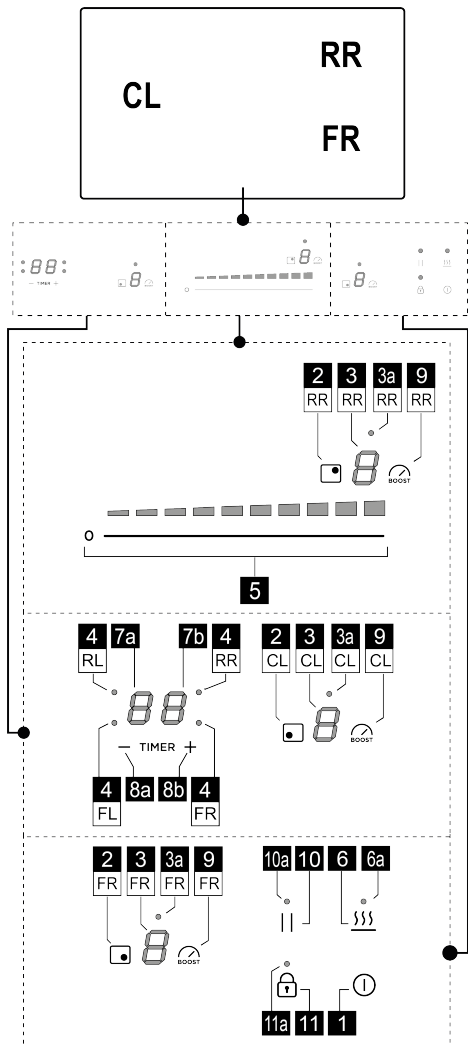

Vezérlőpanel 604. mod.

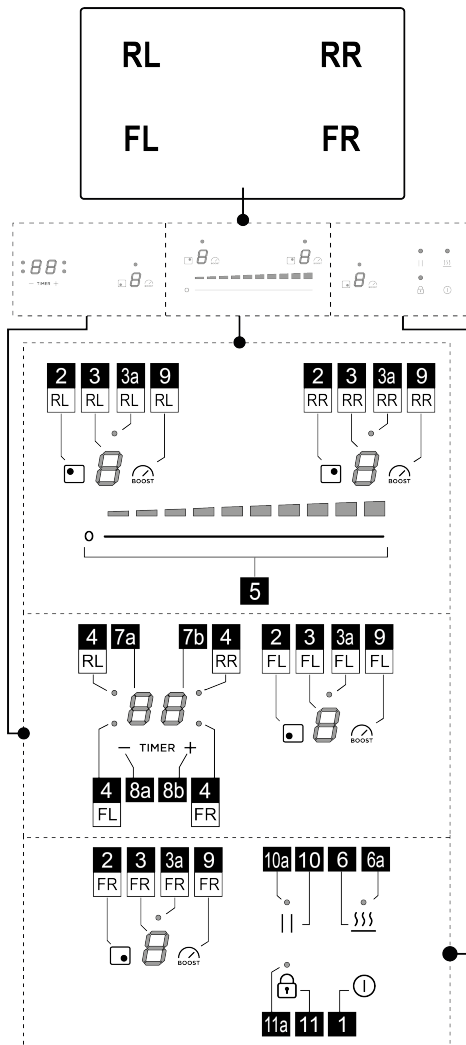

Funkció

- | | |
|----|---|
| 1 | a főzőlap főző BE/KI gombja |
| 2 | Főzőzóna kiválasztó gombja |
| 3 | Főzőzóna teljesítményszint kijelzője |
| 3a | Bridge aktiválási zóna LED (csak néhány modellnél) |
| 4 | Főzőzóna Timer LED |
| 5 | A főzési teljesítményszint és a szívási sebesség (teljesítmény) növekedése/csökkenése |

6	Temperature Manager (Hőmérséklet-kezelő) Aktiválása (Warming Function - Melegítő Funkció)
6a	Temperature Manager (Hőmérséklet-kezelő) aktiválási LED (Warming Function - Melegítő Funkció)
7a-7b	Főzőzóna timer kijelző
8a-8b	Kijelzőidőzítő növelése/csökkentése
9	Power Booster aktiválása
10	Szünet
10a	Aktív szünet LED
11	Key Lock (Biztonsági zárolás)
11a	LED – Kulcsos zár

TUDNIVALÓK A KEZDÉS ELŐTT

FIGYELEM: A termék elektromos hálózathoz való első csatlakoztatása után a főzőlapnak KIOLDÁSI eljárása van szüksége. A következők szerint járjon el:

Csatlakoztassa a lapot a tápellátáshoz; Tartsa nyomva a

(11)  gombot pár másodpercig, a (11a) LED kialszik. Most lehetőség nyílik a főzőlap bekapcsolására az ON/OFF

 (1) gombbal.

A főzőlap összes funkcióját a legszigorúbb biztonsági szabványoknak megfelelően tervezték. Emiatt:

- **Bizonyos funkciók nem kapcsolnak automatikusan be-, vagy ki abban az esetben, ha a főzőzónán nincs lábas, illetve ha azok rosszul vannak feltéve.**

- Egyes esetekben az aktív funkciók automatikusan kikapcsolnak, amennyiben pár másodpercen belül nem történik meg a szükséges további beállítás megadása (pl.: "Kapcsolja be a főzőlapot" a "Főzőzóna kiválasztása" és a "Működési hőmérséklet" vagy a "Lock (Biztonsági zárolás) funkció" vagy a "Timer" (Időzítő) funkciók nélkül).

Várja meg, míg a display (kijelző) elalszik, mielőtt a főzőzónához közeledne.

Figyelem! Ha (például) hosszabb időn keresztül használja, akkor előfordulhat, hogy a főzőzóna kikapcsolása nem azonnali a hűtési fázis miatt; a főzőzónában a kijelzőn

megjelenik a  szimbólum, mely jelzi, hogy ebben a fázisban van. Várja meg, míg a display (kijelző) elalszik, mielőtt a főzőzónához közeledne.

A FŐZŐLAP JELLEMZŐI

• Safe Activation

A termék csak akkor kapcsol be, ha a főzőzónában edény van: a felmelegítési folyamat nem indul el és nem szakad meg az edények hiányában vagy eltávolítása esetén.

• Pot Detector (Edény felismerő)

A termék automatikusan érzékeli az edényeket a főzőzónában.

• Safety Shut Down (Biztonsági kikapcsolás)



Biztonsági okokból minden egyes főzőzónának van maximális működési ideje, amely a beállított teljesítményszinttől függ.

• Residual Heat Indicator (Fennmaradó Hő kijelző)

Egy vagy több főzőzóna kikapcsolásakor a fennmaradó hő jelenlétét megfelelő látható jelzés jelzi a hozzátartozó zóna kijelzőn, a  szimbólummal.

A FŐZŐLAP HASZNÁLATA

• Bekapcsolás

A főzőzóna bekapcsol a **BE/KI**  (1) gomb megérintésével. Az összes **kijelző** (3) felkapcsol a nulla szám megjelenítésével .

A főzőzóna kikapcsolásához nyomja meg a **BE/KI**  (1) gombot.

Ha egyetlen funkció sincs aktiválva, a főzőlap néhány másodperc után kikapcsol.

• A főzőzónák aktiválása

Bekapcsolás:

Nyomja meg a kívánt főzőzónának megfelelő (2) gombot. Ennek a zónának a **kijelzője** (3) marad az egyetlen, amely nagy intenzitással lesz megvilágítva.

Érintse meg, és csúsztassa az ujját a **kiválasztó sávon** (5) jobbra, hogy növelje, illetve balra, hogy csökkentse a főzőzóna teljesítményét.

Kikapcsolása:

Lépjen a kívánt főzőzóna menüjébe, és nyomja meg az egyik **gombot** (2), ennek a zónának a **kijelzője** (3) marad az egyetlen, amely nagy intenzitással lesz megvilágítva; **Állítsa nullára** a teljesítményt, vagy nyomja meg ismét a (2) **gombot** a gomb nyomásának megtartásával **pár másodpercig**.

• Főzőzóna teljesítményszintje

A főzőlapon **9 teljesítményszint** van. Érintse meg és csúsztassa végig az ujjait a **kiválasztási sávon** (5):

jobbra a teljesítményszint növeléséhez;

balra a teljesítményszint csökkentéséhez.

A beállított teljesítményszint megjelenik a kiválasztott főzőzóna **kijelzőjén** (3).

• Power Booster (Teljesítményfokozó)

A terméken van **1 kiegészítő teljesítményszint** (a  szinten túl), amely 10 percen keresztül aktív marad, majd a teljesítmény visszatér az előző szintre.

Nyomja meg a (9) **gombot** a bekapcsoláshoz. A Power Booster szint a **Kijelzőn** (5) jelenik meg.

• key lock

A Key Lock lehetővé teszi a főzőlap beállításainak blokkolását, a véletlenszerű beavatkozások megakadályozása érdekében, aktívan hagyva a már beállított funkciókat. Mind bekapcsolt illetve kikapcsolt főzőzónával aktiválható

Bekapcsolás:

A funkció aktiválásához nyomja meg a (11)  gombot 2 másodpercig.

A a főzőlap ki van kapcsolva: az aktív Key Lock (Biztonsági zárolás) nem engedi a bekapcsolását.

A a lap be van kapcsolva, és legalább egy főzőzóna aktív: a Key lock nem teszi lehetővé a funkciók aktiválását illetve az aktív funkciók módosítását, az összes már aktív funkció tovább működik.

Kikapcsolás:

A kikapcsoláshoz nyomja meg a (11)  gombot 2 másodpercig.

• Temperature manager (Warming Function)

A Temperature Manager (Warming Function) egy olyan ellenőrző funkció, amely lehetővé teszi a hő állandó hőmérsékleten történő megtartását optimalizált teljesítményszinten; ideális már kész ételek melegen tartására.

Bekapcsolás:



A kívánt főzőzóna bekapcsolásához nyomja meg a (6) gombot; a kiválasztósáv (5) kijelzőjén felkapcsol az 1 teljesítményszint LED (alacsony intenzitás).

Kikapcsolás:

nyomja meg a (6) gombot

Megj.: a funkció az olyan zónákban is engedélyezhető, ahol a BRIDGE aktív (azoknál a modelleknél, ahol van ez a funkció).

• Automatic Heat UP

Az Automatic Heat UP (Automata Melegítő) funkció lehetővé teszi a beállított teljesítmény gyorsabb aktiválását; ennek a funkciónak az az előnye, hogy a főzés gyorsabb lesz, az ételek odaégetésének kockázata nélkül, mivel a hőmérséklet nem lépi túl a beállított szint értékét. Ez a funkció a  és  közötti teljesítményszintek esetében áll rendelkezésre.

Bekapcsolás:

Válassza ki a használni kívánt zóna (2) gombját, majd ujjával csúsztassa a kiválasztási sávot (5) a zóna aktiválásához. Ekkor tartsa nyomva meg a kiválasztósávot (5) a kívánt teljesítmény zónájában 3 másodpercig.

A zóna kijelzőjén (3) megjelenik a  szimbólum a beállított teljesítménnyel felváltva.

A főzőzóna teljesítményszintjének növelésével az Automatic Heat Up (Automata Melegítő) funkció aktív

marad az új hőmérséklet-beállítás mellett;

Megjegyzés: Ez a funkció egyszerre több zónában is aktiválható.

Kikapcsolás:

Válassza ki annak a zónának a gombját (2), amelynél el szeretné távolítani az Automatic heat Up funkciót, és csökkentse a főzőzóna teljesítményszintjét.

• Szünetek

A Szünet funkció lehetővé teszi bármelyik, a főzőlapon aktív funkció felfüggesztését, nullára állítva a főzőteljesítményt.

Bekapcsolás:

• nyomja meg a (10)  gombot, a LED (10a) felkapcsol.

Kikapcsolás:

• nyomja meg a (10)  gombot, pár másodpercig.

Kikapcsolás esetén a főzőlap folytatja a munkát a szünet előtt beállított beállításokkal.

Megjegyzés: ha 10 perc után a Szünet funkciót nem állítja le, a főzőlap automatikusan kikapcsol.

• Főzőzóna Timer (Időzítő)

A Főzőzónák Timer (Időzítő) funkciója egy olyan visszaszámlálás, amelyet egyidejűleg minden főzőzónán be lehet állítani. A beállított időszak végén a főzőzónák automatikusan kikapcsolnak és a felhasználót e célt szolgáló hangjelzés figyelmezteti.

Bekapcsolás:

Megjegyzés: ez az időzítő csak akkor indítható el, ha a főzőzóna nullától eltérő teljesítménnyel aktív.

A kívánt főzőzóna bekapcsolása után (2) gomb nyomja meg a (8a) gombot

a kijelző (7a+7b) aktiválódik, és be lehet programozni az időzítőt.

Az idő növeléséhez vagy csökkentéséhez használja az (8a) és (8b) gombokat.

Az idő percekben jelenik meg, és maximum **99** percre lehet beállítani. Az utolsó perc másodpercekben jelenik meg.

Igény esetén a műveletet több főzőzónához meg lehet ismételni.

Minden főzőzóna más időzítőt állíthatott be; a kijelző (7a +7b) az adott időpontban kiválasztott főzőzóna visszaszámlálását jeleníti meg.

Megjegyzés: Miután aktiválta a Bridge zónát (csak néhány modellnél áll rendelkezésre) elindíthatja a timert ebben a zónában is.

Kikapcsolás:

Az időzítő korábbi kikapcsolásához válassza ki a főzőzóna (2) gombot, és nyomja meg a (8a) gombot, amíg az időzítő el nem éri a nullát. Az idő kikapcsol.

• Power Limitation (Teljesítményhatár)

A Power Limitation funkció lehetővé teszi a termék használatának beállítását a maximális áramfelvétel korlátozásával, és az összes aktív főzőzóna áramfelvételének beállításával úgy, hogy a főzőlap teljes áramfelvétele ne menjen a beállított áramfelvételi érték fölé.

A főzőzóna maximális teljesítményhatára 7200W. A touch control tartalmazhat egy menüt a teljesítménykorlát konfigurálásához.

teljesítménykorlát. Az opció szükségessége esetén a felhasználó csökkentheti a teljesítménykorlátot 6000W, 3500W vagy 2800W-ra.

Megj.: ezt a műveletet az indukciós főzőlap tápellátáshoz történő csatlakoztatása utáni első 30 másodpercben kell elvégezni kioldott, de nem bekapcsolt lappal.

A paraméterkezelési menübe való belépéshez:

Húzza ki a főzőlap áramellátását, várjon néhány

másodpercet, és csatlakoztassa újra a főzőlapot az áramellátáshoz. OLDJA KI a főzőlapot a  gomb néhány másodperces nyomvatartásával.

Nyomja meg egyszerre néhány másodpercig a **(8a)+(8b)+(10)** gombokat. A kijelzőn (3FL) megjelenik a teljesítményérték első száma. A **(3FR)** kijelzőn megjelenik a második szám, pl. 7200W: **(3FL)=7 (3FR)=2**.

Az új paraméter beállításához:

Nyomja meg a **(8a)** vagy **(8b)** gombokat, hogy különböző értékeket állítson be. Amikor elérte a kívánt teljesítményt, nyomja meg egyszerre a **(8a)+(8b)+(10)+(11)** gombokat.

TELJESÍTMÉNY TÁBLÁZAT

Teljesítmény szint	Főzés típusa	Használat (tapasztalat és főzési szokások alapján)
Maximális teljesítmény	 Gyors melegítés	gyorsan megemeli az élelmiszer hőmérsékletét, amíg a víz gyorsan felforr, vagy a főzőfolyadékok gyorsan felmelegszenek
	 Sütés - forralás	pirításhoz, főzés megkezdéséhez, fagyasztott termékek olajban sütéséhez, gyors forraláshoz
Nagy teljesítmény	 Pirítás - sütés - forralás - grillezés	olajban megfuttatáshoz, forralás fenntartásához, főzéshez és grillezéshez (rövid ideig, 5-10 percig)
	 Pirítás - főzés - párolás - sütés - grillezés	olajban megfuttatáshoz, forralás lassú fenntartásához, főzéshez és grillezéshez (közepesen hosszú ideig, 10-20 percig), tartozékok előmelegítésére
Közepes teljesítmény	 Főzés - párolás - sütés - grillezés	pároláshoz, forralás fenntartásához kis lángon, főzéshez (hosszú ideig), tészta keveréséhez
	 Főzés - lassú tűzön főzés - habarás - keverés	hosszabb ideig tartó főzéshez (rizs, szósok, sülték, hal) főzőfolyadékok jelenlétében (pl. víz, bor, húsvés, tej), tészta keveréséhez
	 Főzés - lassú tűzön főzés - habarás - keverés	hosszabb ideig tartó főzéshez (egy liternél kevesebb rizs, szósok, sülték, hal) főzőfolyadékok jelenlétében (pl. víz, bor, húsvés, tej)
Alacsony teljesítmény	 Olvasztás - felengedés - melegen tartás - keverés	vaj olvasztásához, csokoládé lassú felolvasztásához, kis mennyiségű termékek kiolvasztásához
	 Olvasztás - felengedés - melegen tartás - keverés	az éppen elkészült, kis mennyiségű étel melegen tartásához vagy adagok megfelelő hőfokon tartásához és rizottó keveréséhez
OFF	 Lerakófelület	Főzőlap stand-by vagy kikapcsolt állapotban (főzés végén a maradék hő esetén lehetséges, H-L-O betűkkel jelölve)

4. KARBANTARTÁS

Figyelem! Bármilyen tisztítási vagy karbantartási művelet előtt győződjön meg róla, hogy a főzőzónák ki legyenek kapcsolva és a hőfok jelzőfény elaludt.

A FŐZŐLAP KARBANTARTÁSA

- **Az indukciós főzőlap tisztítása**

A főzőlapot minden használat után tisztítani kell.

Fontos:

- Ne használjon dörzsszivacsot, fémsúrolót. Használatuk idővel felsértheti az üveget.

- Ne használjon olyan irritáló vegyszereket, mint a sütőtisztító spray vagy folttisztítók.

- **NE HASZNÁLJON GŐZTISZTÍTÓ GÉPEKET!**

Minden használat után hagyja kihűlni a főzőlapot, majd tisztítson le minden ételmaradék lerakódást és foltot. A cukor és a magas cukor tartalmú élelmiszerek károsítják a főzőfelületet, így ezeket azonnal le kell takarítani. A só, a cukor és a homokszemcsék felkarcolják az üvegfelületet. A főzőlap tisztításához puha rongyot, konyhai kéztörölt vagy hasonló termékeket használjon (tartsa be a Gyártó utasításait).

5. SZERVIZ

MŰSZAKI SZERVISZOLGÁLAT

Hiba esetén próbálja meg leválasztani a főzőlapot a tápellátásról néhány másodpercre, majd csatlakoztassa ismét. Ha a hiba továbbra is fennáll, forduljon az ügyfélszolgálathoz.

Придържайте се стриктно към инструкциите, дадени в настоящото ръководство. Фирмата не носи никаква отговорност за евентуални неизправности, щети или пожари, предизвикани от уреда, възникнали в резултат на неспазване на инструкциите, дадени в настоящото ръководство. Уредът е предназначен само за битова употреба и приготвяне на храна в домашни условия. Не се допускат други приложения (напр. отопляване на помещения). Производителят не носи никаква отговорност за неправилна употреба или неправилни настройки на командите.

Уредът може да се различава външно от показаното на фигурите, поместени в настоящото ръководство, но независимо от това, инструкциите за употреба, поддръжка и инсталиране са напълно еднакви.

- Прочетете внимателно инструкциите: в тях се съдържа важна информация относно инсталирането, употребата и мерките за безопасност.
- Не извършвайте електрически промени в уреда.
- Преди да пристъпите към инсталирането на уреда, уверете се, че няма увредени части. Ако има повреди, свържете се с дистрибутора и не пристъпвайте към монтиране.
- Проверете целостта на уреда преди да пристъпите към инсталирането. Ако има повреди, свържете се с дистрибутора и не пристъпвайте към монтиране.

: частите, маркирани с този символ, могат да бъдат закупени отделно от специализираните търговци на дребно.

*: частите, маркирани с този символ, са допълнителни аксесоари, предлагани само в някои модели и могат да бъдат закупени на уеб сайтовете www.elica.com и www.shop.elica.com.

1. БЕЗОПАСНОСТ И СТАНДАРТИ

ОБЩА БЕЗОПАСНОСТ

Внимание! Придържайте се стриктно към следните инструкции:

- Преди да пристъпите към каквато и да било операция, свързана с инсталирането, моля изключете продукта от ел. мрежата. ● За всички операции на инсталиране и поддръжка използвайте работни ръкавици. ● Инсталирането и поддръжката трябва да се извършат от специализиран техник в съответствие с инструкциите на производителя и съобразно действащите местни нормативи за безопасност. ● Използвайте единствено фиксиращите винтове, приложени в комплект с продукта за инсталирането или, ако не са приложени, закупете подходящия тип винтове. ● Използвайте правилната дължина болтове,

които са посочени в Ръководство за монтаж. ● Не поправяйте и не замествайте нито една част на продукта, ако това не е специално указано в ръководството за експлоатация. ● Не позволявайте на децата да си играят с продукта; дръжте децата на разстояние и под наблюдение, тъй като достъпните части могат да се нагряват значително по време на употреба. ● Продуктът може да се използва от деца на възраст на не по-малко от 8 години и от лица с намалени физически способности или възприятия или без опит или необходими познания, при условие, че те са под наблюдение или след като същите са получили инструкции за безопасна употреба на продукта и са осъзнали опасностите, свързани с него. ● Продуктът и достъпните части се нагряват значително по време на работа. Внимавайте да не докосвате нагорещавашите елементи. ● По време на и след употреба не докосвайте нагорещените части на продукта. ● Избягвайте допира с дрехи или други възпламеними материали докато всички компоненти на продукта не са се охладили достатъчно, риск от пожар. ● Не поставяйте възпламеними материали на продукта или близо до него. ● Мазнините и нагорещеното олио са лесно възпламеними. ● Готвенето върху готварския плот с олио и мазнини може да е опасно и да предизвика пожар. ● Пърженето трябва да се извършва под контрол за да се избегне запалването на нагрятото олио. ● Не оставяйте уреда без надзор по време на готвене. Бързото приготвяне на храни трябва се извършва под постоянно наблюдение. ● Не се опитвайте НИКОГА да погасявате пламъците с вода. Обратното, изгасете продукта и изгасете пламъците, например с капак или противопожарно одеяло. ● Избягвайте изтичане на течности по плата, затова при варене или загряване на течности, намалете мощността. ● Не оставяйте плотовете включени с празни тенджери и тигани върху тях или без съдове. ● Не затопляйте никога консервени или теневени кутии с храни без да сте ги отворили преди това, тъй като е възможно да експлодират! Това предупреждение важи за всички останали видове готварски плотове. ● След като приключите с готвенето, изключете съответната зона на готвене. ● Продуктът не може да се активира чрез външен таймер или посредством система с отделно дистанционно управление. Не използвайте парочистачки, съществува риск от токов удар. ● Преди всяка операция за почистване или поддръжка, изключвайте уреда от електрическата мрежа, като изключите щепсела или главния прекъсвач на жилището. ● Почистването и поддръжката не трябва да се извършват от деца без наблюдение. ● Продуктът трябва да бъде почистван често, както вътре, така и отвън (ПОНЕ ЕДИН ПЪТ НА МЕСЕЦ), спазвайте стриктно указанията в инструкциите за поддръжка. ● Важно е да съхранявате настоящото ръководство, за да може да го консултирате във всеки един момент. При продажба, прехвърляне на собствеността или преместване, проверете дали ръководството се намира винаги при уреда.

• Хората със сърдечни пейсмейкъри и активни медицински импланти, преди да използват индукционните котлони, трябва да проверят дали стимулаторът е съвместим с продукта. • Ако повърхността е напукана, изключете продукта, за да избегнете възможността от токов удар. • Опасност от пожар: не поставяйте предмети върху повърхностите за готвене. • Не поставяйте метални предмети като ножове, вилици, лъжици или капаци върху готварския плот, тъй като биха могли се нажежат. • Важно: След употреба изключете готварския плот чрез командното устройство и не се доверявайте на детектора за готварски съдове. • При готвене не използвайте никога алуминиево фолио и не поставяйте никога директно върху плота продукти, опаковани с алуминиево фолио. Алуминият ще разтопи и ще увреди непоправимо вашата продукт. • Използването на много висока мощност, като например функцията Booster, не е подходяща за затопляне на някои течности като например олио за пържене. Прекалено силната топлина би могла да бъде опасна. В тези случаи Ви препоръчваме да използвате по-ниска мощност. • Готварските съдове трябва да се поставят директно в центъра на готварския плот. В никакъв случай не поставяйте други предмети между готварските съдове и котлона. - При достигане на високи температури продуктът намалява автоматично нивото на мощност в зоните на готвене. • Внимание! Когато плотът за готвене работи, достъпните части на уреда могат да се нагряват.

⚠ БЕЗОПАСНОСТ ЗА ЕЛЕКТРИЧЕСКО СВЪРЗВАНЕ

• Изключете продукта от електрическата мрежа. • Монтирането трябва да се извърши от квалифициран персонал, който да е запознат с действащата нормативна уредба за монтиране и безопасност. • Производителят не носи никаква отговорност за евентуални щети върху хора, животни или имущество, възникнали в резултат на неспазване на насоките, предоставени в настоящата глава. • Заземяването на продукта е задължително по закон. • Захранващият кабел трябва да бъде достатъчно дълъг, за да позволи свързването към ел. мрежата на продукта, който е вграден в шкафа. • Захранващият кабел трябва да бъде достатъчно дълъг, за да позволи отстраняването на готварския от работния плот. • Не използвайте разклонители и удължители. • Уверете се, че напрежението, посочено върху идентификационната табелка, разположена върху дъното на продукта, отговаря на захранващото напрежение в жилището, където ще бъде инсталиран. • Заземителният ел. кабел трябва да е с 2 cm по-дълъг от останалите кабели. • В нито една точка на кабела температурата не трябва да надвишава с повече от 50°C тази на околната среда. • Продуктът е предназначен да е постоянно свързан към електрическата мрежа, затова направете връзката с фиксираната мрежа чрез многополюсен преклювачател в съответствие с

правилата за инсталиране, който осигурява пълно изключване от мрежата при условия на свръхнапрежение от категория III и който е лесно достъпен след инсталирането. • След като приключите с инсталирането, електрическите компоненти не трябва да бъдат повече достъпни за потребителите. • Внимание! Не свързвайте продукта към електрическата мрежа, докато инсталирането не е завършило напълно.

• Преди да свържете продукт към ел. мрежата разгледайте идентификационната табелка (която се намира в долната част на продукта), за да се уверите, че напрежението и мощността отговарят на напрежението, което протича в ел. мрежата и че ел. контакт е подходящ. При наличие на евентуални съмнения, потърсете помощта на квалифициран електротехник.

• Ако продуктът не разполага със захранващ кабел, използвайте кабел, чието минимално сечение на проводниците е 2,5 mm² при мощност 5500 W; докато при по-големи мощности сечението трябва да е 4 mm²).

• **Внимание!** Подмяната на свързващия кабел трябва да се извърши от сервиза за техническа помощ или от лице със сходна квалификация.

• **Внимание!** Преди да свържете отново кръга към мрежовото захранване и да проверите дали функционира правилно, винаги проверявайте дали захранващият кабел е монтиран правилно.

⚠ БЕЗОПАСНОСТ НА ИНСТАЛИРАНЕ

• Инсталирането на електрическите и механичните компоненти трябва да се извършва от специализиран персонал.

• **Преди да пристъпите към инсталирането:** След като разопаковате продукта, проверете дали не е повреден по време на транспортиране и в случай на проблеми, свържете се с търговеца или с отдела за обслужване на клиенти, преди да пристъпите към инсталиране; Проверете дали закупеният продукт е с подходящ размер за избраната зона за инсталиране; Проверете дали във вътрешността на опаковката няма (по транспортни причини) допълнителен материал (например пликове с винтове, гаранции и др.), евентуално трябва да се извади и съхранява; Проверете също така дали в близост до зоната за инсталиране има електрически контакт

• **Подготовка на уреда за вграждане:**

• Извършете цялата работа по рязане на шкафа, преди да поставите плота за готвене и внимателно отстранете стърготините или остатъците от дървени стърготини.

Минималната дистанция между готварския плот и стената, трябва да бъде поне 50mm от предната страна, поне 50mm странично и поне 500mm спрямо горните шкафове.

NB: в проектората на ел.странствата, трябва да се следват инструкциите на производителя на кухнята.

• **Важно:** използвайте един залепващ уплътняващ

продукт моно-компонент (S), който има устойчивост на температура до 250° ; преди инсталирането на повърхностите, които трябва да бъдат залепени, те трябва да бъдат почистени старателно, като се отстрани всяко вещество, което може да попречи на сцепването (пр.: разлепващи продукти, конформации, мазнини, масла, прах, остатъци от стари лепила и др.); лепилото се полага равномерно върху целия периметър на рамката; след залепване, оставете лепилото да изсъхне за около 24 часа.

● **Внимание!** Не поставяйте на болтовете и крепежните елементи в съответствие с настоящите инструкции може да доведе до рискове от електрическо естество.

● **Забележка:** за правилен монтаж на продукта се препоръчва да се залепят тръбите с лепило, което има следните характеристики: мек PVC еластичен филм, с лепило на основата на акрилат; който отговаря на DIN EN 60454; забавящ горенето; отлична устойчивост на стареене; устойчив на температурни промени; използваем при ниски температури.

ОБЕЗВРЕЖДАНЕ В КРАЯ НА ЖИЗНИЯ ЦИКЪЛ



Този уред е обозначен в съответствие с Европейска Директива 2012/19/EC - UK SI 2013 No.3113, Изхвърляне на Електрическо и Електронно Оборудване (WEEE).

Уверете се, че този продукт се изхвърля по правилен начин. Потребителят помага за предотвратяване на потенциални отрицателни последици за околната среда и здравето. Символът върху уреда или в придружаващата го документация посочва, че този продукт не трябва да се третира като битов отпадък, а трябва да бъде предаден в специално предназначения за това пунктове за рециклиране на електрическо и електронно оборудване. Спазвайте местните регламенти за обезвреждане на отпадъци. За по-подробна информация във връзка с третирането, оползотворяването и рециклирането на този продукт, Ви съветваме да се обърнете към компетентните местни служби, службите за събиране на битови отпадъци или към магазина, от който сте закупили продукта.

СТАНДАРТИ

Този уред, предназначен за контакт с хранителни продукти, е в съответствие с регламент (ЕС) № 1935/2004 и е проектиран, произведен и пуснат на пазара в съответствие с изискванията за безопасност на директива "Ниско Напрежение" 2014/35/ЕС, изискванията за защита на директивата за "Електромагнитна Съвместимост" 2014/30/ЕС.

2. УПОТРЕБА

Системата за готвене с индукция се основава върху физическия феномен на магнитната индукция. Основната характеристика на тази система е директното прехвърляне на енергията от генератора на

тенджерата.

Предимства: Ако се сравни с електрическите котлони, Вашият индукционен плот е: **По-сигурен:** по-ниска температура върху стъклената повърхност. **По-бърз:** по-кратко време за затопляне на храната. **По-точен:** плотът реагира веднага на зададените команди. **По-ефикасен:** 90% от погълната енергия се преобразува в топлина. Освен това, след като един път сте отстранили готварския съд от плота, преносът на топлина спира незабавно, избягвайки евентуална загуба на топлина.

● **Съдове за готвене**



Използвайте само съдове за готвене, които са отбелязани с този символ.

Важно:

За да избегнете перманентни щети върху повърхността на плота, не използвайте никога:

- съдове, чието дъно не е идеално гладко;
- метални съдове с лакирано дъно;
- съдове с грапава основа, за да избегнете драскотини по повърхността на плота;
- никога не поставяйте тенджерите и тиганите докато са още топли върху повърхността на контролния панел на плота.
- Не всички съдове, подходящи за индукция работят ефикасно, поради това, че дъната им са частично изработени от желязно-магнитен материал!! Във фаза на закупуване на тенджери или тигани, проверете дали:
- Дъното е изцяло от желязно-магнитен материал. В противен случай се намаляват както ефективността на топлинно предаване, така и нейното равномерно разпределяне, с температури на повърхността на тенджерата/тигана, неподходящи за готвенето



• Дъното да не съдържа алуминий: съдът не се нагрява и също така може да не бъде разпознат от индукторите.

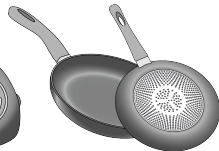

- Не плоски дъна или с грапава повърхност.
- Изваждат контактна повърхност между индуктор и съдове за хранене, намалявайки ефективността и влошавайки резултата на готвене.

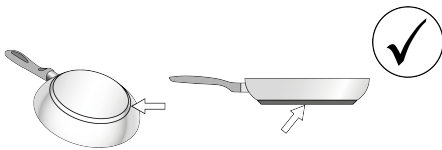

● **Съдове за готвене с които вече разполагате**

Можете да проверите дали материалът от който са изработени съдовете съдържа желязо с помощта на най-обикновен магнит. Съдовете за готвене, които не са подходящи, не привличат магнита. И в този случай важат инструкциите от предходния параграф.

● **Препоръчителен диаметър на дъната на съдовете за готвене**

ВАЖНО: ако съдовете за готвене не са с подходящи размери, зоните на готвене няма да се включат. За да откриете минималния диаметър на съда, който да се използва във всяка отделна зона, разгледайте илюстрациите, поместени в настоящото ръководство.

Внимание: За да се запази ефективността на готвенето и качеството на продукта, НЕ се препоръчва използването на индукционни адаптери.

● **Пестене на енергия**

Използвайте тенджери и тигани с диаметър на дъното, равен на този на зоната за готвене; Използвайте само тенджери и тигани с плоски дъна; - Където е възможно, дръжте капака върху тенджерите по време на готвене; Гответе зеленчуци, картофи и т.н. с малко количество вода, за да се намали времето за готвене; Използването на тенджера под налягане, допълнително намалява консумацията на енергия и времето за готвене; Поставете тенджерата в центъра на зоната за готвене, начертана на плота.

3. ФУНКЦИОНИРАНЕ

КОНТРОЛЕН ПАНЕЛ

Контролен панел мод.603

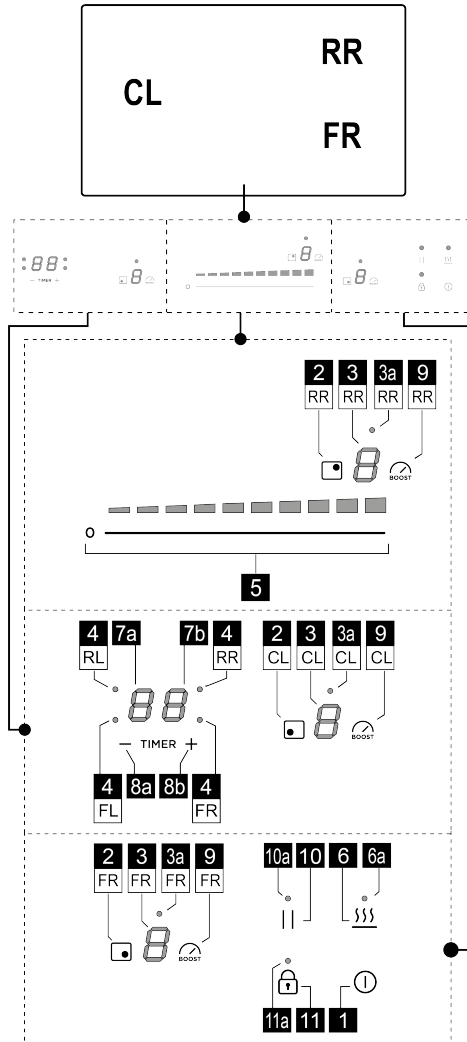

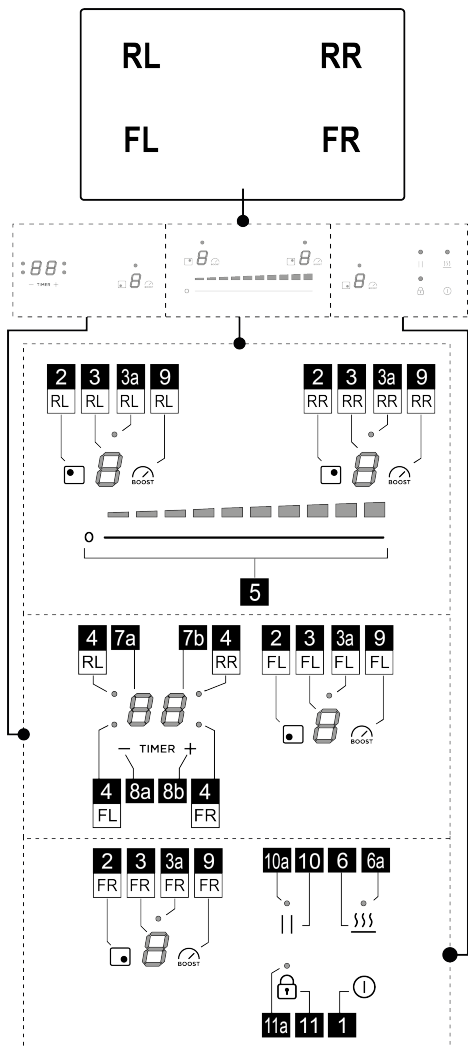

Функция	
1	ON/OFF на плота за готвене/ аспиратора за плота за готвене
2	Бутон за избор на зона за готвене
3	Дисплей на нивото на мощност на зоната за готвене
3a	Светодиод Зона за активиране на Bridge (наличен само при някои модели)
4	Светодиод Таймер зона за готвене

5	Увеличаване/Намаляване на мощността на готвене и скоростта (мощност) на аспирация
6	Активиране (Температурен мениджър) (Warming Function) (Функция Нагряване)
6a	Светодиод за активиране на (Температурен мениджър) (Warming Function) (Функция Нагряване)
7a-7b	Дисплей на таймер на зона за готвене
8a-8b	Увеличаване/Намаляване на дисплея за таймера
9	Активиране на Power Booster (усилвател на мощност)
10	Пауза
10a	Светодиод за активна пауза
11	Key Lock
11a	Светодиод - Key Lock

КАКВО Е НЕОБХОДИМО ДА ЗНАЕТЕ ПРЕДИ ДА ЗАПОЧНЕТЕ

ВНИМАНИЕ: След първото свързване на продукта към електрическата мрежа, трябва да се извърши процедура по **РАЗБЛОКИРАНЕ** на плота. Извършете както е указано:

Свържете плота към захранването; Натиснете **бутон**

 (11) за няколко секунди, **Светодиод (11a)** ще изгасне. Сега е възможно да включите плота с бутон

ON/OFF  (1).

Всички функции на готварския плот са проектирани по начин, по който да отговарят на най-строгите норми за сигурност. Поради тази причина:

- Някои функции не се активират или се деактивират автоматично при липса на съдове за готвене върху готварския плот или когато съдовете не са правилно поставени.

- В други случаи активираните функции се деактивират автоматично след няколко секунди, когато желаната функция се нуждае от допълнителна настройка, която не е дадена (напр.: "Включете плота за готвене" без да "Избирате зона за готвене" и "Работна температура", или "Функция Lock" или функция "Таймер").

Изчакайте докато дисплеят се изключи преди да се доближите до зоната за готвене.

Внимание! В случай (например) на продължително използване е възможно зоната на готвене да не се изключи веднага, тъй като е в процес на охлаждане; върху дисплея на зоната за готвене се появява

символа , който обозначава извършвания в момента процес. Изчакайте докато дисплеят се изключи преди да се доближите до зоната за готвене.

ХАРАКТЕРИСТИКИ НА ПЛОТА

Safe Activation (Безопасно Активиране)

Продуктът се активира само при наличие на тенджери върху зоните за готвене: процесът на нагриване не се стартира или прекъсва в случай на липса или отстраняване на тенджерите.

Pot Detector (Детектор за съд)

Продуктът отчита автоматично наличието на тенджери върху зоните за готвене.

• Safety Shut Down (Безопасно Изключване):

Поради причини, свързани с безопасността, всяка зона за готвене има едно максимално време на функциониране, което зависи от зададеното ниво на мощност.

• Residual Heat Indicator (Индикатор на Остатъчна Топлина)



При изключването на една или повече зони за готвене, наличието на остатъчна топлина се сигнализира със специален визуален сигнал на дисплея на съответната

зона, посредством символа .

УПОТРЕБА НА ПЛОТА ЗА ГОТВЕНЕ

• Включване

Плотът за готвене се включва при докосване на бутон

ON/OFF  (1). Всички **дисплеи** (3) ще се включат, като показват цифра нула .

За да изключите плота, натиснете бутон **ON/OFF**  (1).

Плотът се изключва след няколко секунди, ако не бъдат активирани функции.

• Активиране на зоните за готвене

Активиране:

Натиснете **бутон** (2), който отговаря на желаната зона за готвене. **Дисплеят** (3) в тази зона ще остане единственият, който свети силно.

Докоснете и плъзнете с пръст по **лентата за избор** (5), надясно, за да увеличите и наляво, за да намалите мощността на зоната за готвене.

Деактивиране:

Влезте в менюто на желаната зона за готвене и натиснете един от **бутони** (2), **Дисплеят** (3) в тази зона ще остане единственият, който свети силно; **Поставете на нула** мощността или натиснете отново **бутон** (2), като задържите натиснат **за няколко секунди**.

• Power Level (Ниво на мощност зони за готвене)

Плотът за готвене е оборудван с **9 нива** на мощност. Докоснете и плъзнете пръста по дължината на **Лентата за избор** (5):

на дясно за да се увеличи нивото на мощност;

на ляво за да се намали нивото на мощност.

Настроеното ниво на мощност ще се покаже на **дисплей** (3) на избраната зона за готвене.

• Power Booster (усилвател на мощност)

Продуктът е снабден с **1 ниво** на допълнителна

мощност (над нивото ) , което остава активно за 10 минути, след което мощността се връща на предходното ниво.

Натиснете **бутон** (9), за да го активирате. Нивото Power Booster е посочено на **дисплей** (5).

• key lock

Key Lock (Заклучване на Бутони) позволява да се блокират настройките на плота, за да се предотврати случайна намеса, оставяйки активни вече зададените функции. Може да се активира, както при включен, така и при изключен плот

Активиране:

За да активирате функцията, натиснете **бутон**  (11) за 2 сек.

Ако плотът е изключен: заключването на бутони (Key lock) не позволява включването му.

Ако плотът е включен и е активна поне една зона за готвене: Key lock не позволява активиране на функции или промяна на активни функции, всички вече активни функции ще продължават да функционират.

Деактивиране:

За деактивиране натиснете **бутон**  (11) за 2 сек.

• Temperature manager (Температурен мениджър) (Warming Function)

Temperature Manager (Температурен мениджър) (Warming Function) е една функция за контрол, която позволява поддържането на топлината на една постоянна температура на едно оптимизирано ниво на мощност; идеално за да се поддържат топли вече пригответените храни.

Активиране:

Активирайте желаната зона за готвене, след това натиснете **бутон** (6); на дисплея на **лентата за избор** (5) ще се активира светодиодът за ниво на мощност 1 (с ниска интензивност).



Деактивирайте:

натиснете **бутон** (6)

Забележка: можете да активирате функцията и зони с активен BRIDGE (за моделите, които имат тази функция).

• Automatic Heat UP (Автоматично Нагриване)

Функцията Automatic Heat UP (Автоматично Нагриване) позволява да се достигне по-бързо мощността на

задания режим; с тази функция се разполага с предимството да се постигне по-бързо готвене, но без риск храната да бъде изгорена, тъй като температурата не надхвърля тази на зададеното ниво. Тази функция е налична за нивата на мощност от  до .

Активирате:

Изберете **бутон (2)** на зоната, която желаете да използвате с пръст от **лентата за избор (5)**, за да активирате зоната. Сега натиснете **лентата за избор (5) в зоната на желаната мощност за 3 секунди**.

На **дисплей (3)** на тази зона се появява символ **A**, редувайки се с настроената мощност.

Увеличавайки нивото на мощност на зоната за готвене, функцията Automatic Heat Up (Автоматично Нагряване) остава активна, с новата настройка на температура;

Забележка: Тази функция може да бъде активирана за няколко зони едновременно.

Деактивирайте:

Изберете **бутон (2)** на зоната, в която желаете да спрете Automatic Heat Up (Автоматично нагряване) и намалете нивото на мощност на зоната за готвене.

● Pause (Паузи)

Функцията Pausa (Пауза) позволява да се прекъсне всяка активна функция на плота, премествайки на стойност нула мощността на готвене.

Активирате:

• натиснете **бутон  (10) Светодиод (10a)** светва.

Деактивирайте:

• натиснете **бутон  (10)** за няколко секунди.

При изключване готварският плот възобновява работата си с настройките, зададени преди паузата.

Забележка: ако след 10 минути, Функцията Pausa (Пауза) не се деактивира, плотът се изключва автоматично.

● Таймер Зони за Готвене

Функцията Таймер Зони на Готвене е едно обратно отброяване, което е възможно да се настрои, както и едновременно, за всяка зона за готвене. След изтичане на зададения период, зоните за готвене се изключват автоматично и потребителят се известява със специален акустичен сигнал.

Активирате:

Забележка: този таймер може да бъде стартиран само ако зоната за готвене е активна при мощност, различна от нула.

След като сте включили желаната зона за готвене с **бутон (2)**, натиснете **бутон (8a)**

дисплей (7a+7b) ще се активира и ще можете да програмирате таймера.

За да увеличите или намалите времето, използвайте **бутони (8a) и (8b)**.

Времето се показва в минути и може да бъде настроено на максимален брой **99** минути. Последната минута се показва в секунди.

Ако желаете, повторете операцията за повече зони за готвене.

За всяка зона за готвене може да се зададе различен таймер; на **дисплея (7a+7b)** се показва обратното броене на избраната в момента зона за готвене.

Забележка: След като сте активирали зона Bridge (налична само за някои модели) можете да задействате таймера и за тази зона.

Деактивирайте:

За по-ранно изключване на таймера изберете зоната за готвене, като натиснете **бутон (2)**, след това натиснете **бутон (8a)**, докато дисплеят на таймера достигне нула. Таймерът ще се изключи.

● Power Limitation (Ограничение на мощността)

Функцията Power Limitation позволява да се зададе функционирането на продукта, като се ограничи неговата максимална абсорбация и като се регулира мощността на абсорбация на всички активни зони за готвене, като се направи така, че общата абсорбация на плота, не надвишава максималното зададено ниво на абсорбация.

Максималното предварително зададено ограничение на мощността на плота за готвене е 7200W. Сензорното управление може да включва меню за конфигуриране на ограничението на мощността.

ограничение на мощността. Ако опцията бъде заявена, ограничението на мощността може да бъде намалено от потребителя на 6000W, 3500W или 2800W.

Забележка: тази операция се извършва в първите 30 секунди след свързването на индукционния плот към захранването с отключен, но не включен плот.

За да влезете в менюто за управление на параметрите:

Изключете захранването на плота, изчакайте няколко секунди и отново свържете плота към захранването. ОТКЛУЧЕТЕ плота, като задържите натиснат за

няколко секунди бутон .

Натиснете едновременно **бутони (8a)+(8b)+(10)** за няколко секунди. На **дисплей (3FL)** ще се покаже първото число на стойността на мощността На **дисплей (3FR)** ще се покаже второто число, напр. 7200W: (3FL)=7 (3FR)=2.

За да зададете новия параметър:

Натиснете **бутони (8a) или (8b)**, за да преминете към други стойности. Когато достигнете до желаната мощност, запаметете настройката, като едновременно натиснете **бутони (8a)+(8b)+(10)+(11)**.

ТАБЛИЦА ЗА МОЩНОСТ

Ниво на мощност		Начин на готвене	Употреба (въз основа на опита и навиците на готвене)
Максимална мощност		Ускорено загряване	повишете за кратко време температурата на храната до бързо завиране при наличие на вода или за бързо загряване на течностите на готвене
		Пържене – кипене	запържване, започване на, пържене на замразени продукти, бързо варене
Висока мощност		Запичане – запържване – варене – печене	запържване, поддържане на силно завиране, готвене и запичане (с кратка продължителност, 5-10 минути)
		Запичане – готвене – задушаване – запържване – печене	запържване, поддържане на леко завиране, готвене и запичане (със средна продължителност, 10-20 минути), предварително загряване на аксесоари
Средна мощност		Готвене – задушаване – запържване – печене	задушаване, поддържане на слабо завиране, варене (с дълга продължителност), разбъркване на паста
		Готвене – кипване – съгъстяване – разбъркване	дълго готвене (ориз, сосове, печено месо, риба) при наличие на придружаващи течности (напр. вода, вино, бульон, мляко), разбъркване на паста
		Готвене – кипване – съгъстяване – разбъркване	дълго готвене (обеми, по-малки от литър, ориз, сосове, печено месо, риба) при наличие на придружаващи течности (напр. вода, вино, бульон, мляко)
Ниска мощност		Топене – размразяване – поддържане на топло – разбъркване	разтопяване на масло, деликатно разтопяване на шоколад, размразяване на продукти с малки размери
		Топене – размразяване – поддържане на топло – разбъркване	поддържане топли на малки порции храна, току що сътворени или поддържане на температура на ястия за сервиране и разбъркване на ризото
OFF		Повърхност за поставяне	Готварският плот е в позиция stand-by или изключен (с възможно наличие на остатъчна топлина след завършване на готвенето, което се сигнализира чрез H-L-O)

4. ПОДДРЪЖКА

Внимание! Преди каквато и да е операция, свързана с почистване или поддръжка, уверете се, че зоните на готвене са изключени и че индикаторът за остатъчна топлина е изключен.

ПОДДРЪЖКА НА ПЛОТА ЗА ГОТВЕНЕ

● Почистване на индукционния плот

Готварският плот се почиства след всяко ползване.

Важно:

- Не използвайте абразивни и телени гъбички. С течение на времето, употребата им може да повреди стъклената повърхност.

- Не употребявайте агресивни химични почистващи препарати като спрейове за фурна или препарати за отстраняване на петна.

• НИКОГА НЕ ИЗПОЛЗВАЙТЕ ПАРОСТРУЙКИ!!!

След всяко използване, изчакайте плота да се охлади и го почистете, за да отстраните наслоените засъхнали остатъци и петна от храна. Захарта и храните с високо съдържание на захар увреждат готварския плот и трябва моментално да бъдат отстранени. Солта, захарта и пясъка могат да надраскат повърхността на стъклото. Почиствайте с мека кърпа, кухненска хартия и специални продукти за почистване на готварския плот (придържайте се към инструкциите на производителя).

5. ОБСЛУЖВАНЕ

ТЕХНИЧЕСКО ОБСЛУЖВАНЕ

При поява на грешки опитайте да изключите плота от захранването за няколко секунди, след това отново го свържете.

Ако грешката не изчезва, се свържете с техническото обслужване.

Respectați cu strictețe instrucțiunile din cuprinsul acestui manual. Producătorul va fi exonerat de orice răspundere pentru eventuale probleme, daune sau incendii cauzate aparatului, ca urmare a nerespectării instrucțiunilor din acest manual. Aparatul este destinat exclusiv uzului casnic, în scopul gătirii alimentelor. Nu sunt permise alte utilizări (de ex., încălzirea încăperilor). Producătorul își declină orice responsabilitate în cazul utilizării necorespunzătoare sau pentru setarea eronată a comenzilor.

Este posibil ca aparatul să difere, ca aspect, de cel reprezentat în desenele din prezentul manual, însă instrucțiunile de utilizare, întreținere și instalare rămân aceleași.

- Citiți cu atenție instrucțiunile: acestea conțin informații importante privind instalarea, utilizarea și siguranța.
- Nu efectuați modificări electrice la nivelul aparatului.
- Înainte de a instala aparatul, verificați ca niciuna dintre componentele acestuia să nu fie avariată. În caz contrar, contactați distribuitorul și nu efectuați instalarea.
- Verificați dacă aparatul este intact, înainte de a-l instala. În caz contrar, contactați distribuitorul și nu efectuați instalarea.

 : piesele marcate cu acest simbol se pot cumpăra separat, de la distribuitorii autorizați.

* : piesele marcate cu acest simbol sunt accesorii opționale livrate doar cu anumite modele și se pot cumpăra de pe site-urile www.elica.com și www.shop.elica.com.

1. SIGURANȚĂ ȘI LEGISLAȚIE

SIGURANȚĂ GENERALĂ

Atenție! Respectați cu strictețe instrucțiunile de mai jos:

- Produsul trebuie deconectat de la rețeaua electrică, înainte de efectuarea oricărei intervenții de instalare.
- Pentru toate operațiunile de instalare și întreținere, echipați-vă cu mănuși de protecție.
- Operațiunile de instalare sau de întreținere trebuie executate de un tehnician specializat, în conformitate cu instrucțiunile producătorului și cu normele în vigoare la nivel local, în materie de siguranță.
- Pentru instalare, utilizați numai șuruburile de fixare livrate împreună cu produsul sau, dacă nu sunt livrate, achiziționați șuruburi de tipul corect.
- Utilizați șuruburi având o lungime corectă, conform datelor din ghidul de instalare.
- Nu reparați și nu înlocuiți nicio parte a produsului, decât în cazul în care acest lucru este cerut în mod specific în manualul de utilizare.
- Fiți atenți la copii: aceștia nu trebuie să se joace cu produsul
- Țineți copiii la distanță și sub supraveghere, deoarece elementele accesibile pot deveni foarte fierbinți în timpul utilizării.
- Produsul poate fi utilizat de copii cu vârsta mai mare de 8 ani și de persoane cu capacități fizice, senzoriale sau mentale reduse, sau lipsite de experiență sau cunoștințele necesare, numai sub supraveghere sau numai după ce

acestea au fost instruite cu privire la utilizarea în siguranță a produsului și după ce au luat la cunoștință pericolele pe care le implică utilizarea acestuia.

- Produsul și elementele accesibile ale acestuia se încălzesc în timpul utilizării. Aveți grijă să nu atingeți elementele de încălzire.

- În timpul și după utilizarea produsului, nu atingeți elementele de încălzire ale acestuia.
- Evitați contactul dintre produs și lavete sau alte materiale inflamabile, până când toate componentele produsului nu s-au răcit suficient - risc de incendiu.
- Nu așezați materiale inflamabile peste produs sau în apropierea acestuia.
- Grăsimile și uleiurile supraîncălzite se aprind ușor.
- Gătitul nesupravegheat pe o plită de gătit, cu ulei sau grăsimi, poate fi periculos și poate duce la declanșarea unor incendii.
- Prăjirea trebuie efectuată sub supraveghere, pentru a evita aprinderea uleiului supraîncălzit.
- Procesul de gătire trebuie să fie supravegheat. Un proces de gătire de scurtă durată trebuie supravegheat în permanență.
- Nu încercați NICIODATĂ să stingeți flăcările cu apă. Dimpotrivă, opriți produsul și înăbușiți flăcările, folosind de exemplu un capac sau o pătură ignifugă.
- Evitați scurgerile de lichide și prin urmare, pentru a fierbe sau pentru a încălzi lichide, reduceți alimentarea cu căldură.
- Nu lăsați elementele de încălzire pornite, cu oale și tigăi goale sau fără recipiente pe acestea.
- Nu încălziți niciodată o conservă sau un borcan din aluminiu ce conține alimente, fără să-l fi deschis mai întâi: ar putea exploda! Acest avertisment se aplică tuturor celorlalte tipuri de plite de gătit.
- După ce ați terminat de gătit, închideți respectiva zonă de gătit.
- Produsul nu este destinat punerii în funcțiune prin intermediul unui temporizator extern sau al unui sistem separat de comandă de la distanță. Nu utilizați aparate de curățare cu aburi, risc de electrocutare.
- Înainte de orice operațiune de curățare sau întreținere, deconectați produsul de la rețeaua electrică, scoțând ștecherul din priză sau decuplând întrerupătorul general din locuință.
- Operațiunile de curățare și întreținere nu trebuie efectuate de copii nesupravegheați.
- Produsul trebuie curățat frecvent, atât pe interior, cât și pe exterior (CEL PUȚIN O DATĂ PE LUNĂ); în orice caz, respectați cu strictețe instrucțiunile din manualul de întreținere.
- Este important să păstrați acest manual, pentru a-l putea consulta în orice moment. În caz de vânzare, cesiune sau mutare, asigurați-vă că manualul însoțește produsul.
- Pentru persoanele purtătoare de stimuloare cardiace și implanturi active, este important să verifice, înainte de utilizarea plitei cu inducție, dacă propriul stimulator este compatibil cu produsul.
- Dacă suprafața este crăpată, opriți produsul pentru a evita riscul de electrocutare
- Pericol de incendiu: nu așezați obiecte pe suprafețele de gătit.
- Nu așezați obiecte metalice, cum ar fi cuțite, furculițe, linguri și capace pe suprafața plitei de gătit, deoarece se pot supraîncălzi.
- Important: După utilizare, închideți plita de gătit de la dispozitivul său de comandă și nu vă bazați pe detectorul de vase de gătit.
- Pentru a găti, nu folosiți niciodată coli de aluminiu și nu așezați niciodată direct pe plită produse ambalate în aluminiu. Aluminiul se poate topi și poate avaria iremediabil produsul dumneavoastră.
- Utilizarea unei puteri ridicate cum este

funcția Booster nu este adecvată pentru încălzirea unor anumite lichide cum ar fi, de exemplu, uleiul pentru prăjit. Căldura excesivă poate fi periculoasă. În astfel de situații, se recomandă utilizarea unei puteri mai scăzute. ● Vasele trebuie așezate direct pe plita de gătit și trebuie centrate. Sub nicio formă nu introduceți alte obiecte între vasul de gătit și plita de gătit. ● În caz de temperaturi ridicate, produsul reduce automat nivelul de putere aferent zonelor de gătit. ● **Atenție!** Atunci când plita de gătit este în funcțiune, părțile accesibile ale aparatul se pot încălzi.

⚠️ NORME DE SIGURANȚĂ PENTRU LEGĂTURA ELECTRICĂ

● Deconectați produsul de la rețeaua electrică. ● Operațiunile de instalare trebuie efectuate de către profesioniști calificați, ce cunosc legislația în vigoare, în materie de instalare și siguranță. ● Producătorul nu își va asuma nicio răspundere față de persoane, animale sau bunuri în cazul nerespectării instrucțiunilor prevăzute în acest capitol. ● Împământarea produsului este obligatorie prin lege. ● Cablul de alimentare trebuie să fie suficient de lung pentru a permite conectarea produsului, încorporat în mobilier, la rețeaua electrică. ● Cablul de alimentare trebuie să fie suficient de lung, pentru a permite scoaterea plitei de gătit din blatul de bucătărie. ● Nu folosiți prize multiple sau prelungitoare. ● Asigurați-vă că tensiunea indicată pe plăcuța cu date tehnice corespunde în partea de jos a produsului corespunde cu cea a locuinței în care va fi instalat. ● Cablul electric de împământare trebuie să fie cu 2 cm mai lung decât celelalte cabluri. ● Cablul nu trebuie să ajungă în niciun punct la o temperatură cu 50°C peste temperatura mediului ambiant. ● Produsul este destinat a fi conectat permanent la rețeaua electrică; din acest motiv, se realizează conectarea la rețeaua fixă prin intermediul unui comutator omnipolar conform regulilor de instalare, care asigură deconectarea completă a rețelei în condițiile supratensiunii de categoria III și care este ușor accesibil după instalare. ● După instalare, componentele electrice nu mai trebuie să fie accesibile utilizatorului. ● **Atenție!** Nu conectați produsul la rețeaua electrică decât după ce operațiunile de instalare au fost complet finalizate. ● Înainte de a conecta produsul la rețeaua electrică: verificați plăcuța cu date tehnice (aplicată în partea inferioară a produsului) pentru a vă asigura că tensiunea și puterea corespund cu cele ale rețelei, iar priza este potrivită. În caz de neclarități, adresați-vă unui electrician calificat.

● În cazul în care produsul nu este prevăzut cu cablu de alimentare, folosiți unul cu o secțiune a conductoarelor de cel puțin 2,5 mm², pentru o putere de până la 5500 wați; pentru puteri mai mari, secțiunea trebuie să fie de 4 mm².

● **Atenție!** Operațiunile de înlocuire a cablului de interconectare trebuie efectuate de către un departament de asistență tehnică autorizat, sau de o persoană cu o calificare similară.

● **Atenție!** Înainte de a reconecta circuitul la sursa de alimentare și de a-i verifica funcționarea corectă, verificați întotdeauna montajul corect al cablului de alimentare.

⚠️ NORME DE SIGURANȚĂ PRIVIND INSTALAREA

● Operațiunile de instalare, atât electrică, cât și mecanică, trebuie efectuate de personal specializat.

● **Înainte de a începe operațiunile de instalare:** După ce ați dezambalat produsul, verificați dacă acesta nu a suferit deteriorări în timpul transportului și, în caz de probleme, adresați-vă distribuitorului sau Serviciului de Asistență Clienti, înainte de a începe instalarea. Verificați ca produsul achiziționat să aibă dimensiuni adecvate pentru zona de instalare aleasă în prealabil; verificați dacă înăuntrul ambalajului nu sau fost introduse (din motive ce țin de transport) materiale accesorii (de exemplu punguțe cu șuruburi, garanții etc.); dacă este cazul, scoateți-le și păstrați-le; de asemenea, verificați ca în apropierea zonei de instalare să fie disponibilă o priză electrică

● **Pregătirea mobilierului pentru încorporare:**

● Efectuați toate lucrările de tăiere a mobilierului înainte de a introduce plita de gătit și îndepărtați cu atenție rumegușul sau așchile rezultate din tăiere.

Distanța minimă dintre plita de gătit și perete trebuie să fie de cel puțin 50mm în partea din față, de cel puțin 50mm în partea laterală și de cel puțin 500mm față de corpurile suspendate de deasupra.

REȚINEȚI: în proiectarea spațiilor, se vor respecta indicațiile producătorului mobilei de bucătărie.

● **Important:** folosiți un adeziv de sigilare monocomponent (S), care să reziste la temperaturi de până la 250°; înainte de instalare, suprafețele ce trebuie lipite trebuie curățate foarte bine, îndepărtând orice urmă de substanță ce ar putea compromite lipirea (de ex.: produse de dezincrustare, conservanți, grăsimi, uleiuri, pulberi, resturi de adezivi vechi etc.); adezivul trebuie distribuit uniform pe întreg perimetrul ramei; după lipire, lăsați adezivul să se usuce, timp de aproximativ 24 ore.

● **Atenție!** În cazul în care șuruburile și elementele de fixare nu se instalează în conformitate cu aceste instrucțiuni, apar riscuri de natură electrică.

● **Notă:** pentru o corectă instalare a aparatului, se recomandă sigilarea conductelor cu un adeziv care să aibă următoarele caracteristici: folie elastică din PVC moale, cu adeziv pe bază de acrilat, care să respecte prevederile standardului DIN EN 60454; ignifug; cu excelență rezistență la îmbătrânire; rezistent la oscilațiile bruște de temperatură; utilizabil la temperaturi scăzute.

ELIMINARE LA FINALUL PERIOADEI DE VIAȚĂ UTILĂ



Acest aparat este marcat conform prevederilor Directivei Europene 2012/19/CE - UK SI 2013 Nr. 3113, privind deșeurile de echipamente electrice și electronice (DEEE).

Asigurându-se că acest produs este eliminat în mod corect, utilizatorul ajută la prevenirea posibilelor consecințe negative asupra mediului și sănătății. Simbolul aplicat pe aparat sau pe documentația de însoțire a acestuia indică faptul că produsul nu trebuie considerat ca fiind un deșeu

menajer normal, ci trebuie predat unui punct de colectare autorizat pentru reciclarea echipamentelor electrice și electronice. Eliminați aparatul, respectând legislația în vigoare la nivel local, în materie de eliminare a deșeurilor. Pentru mai multe informații privind tratarea, recuperarea și reciclarea acestui produs, vă rugăm să contactați autoritățile locale, serviciul de colectare a deșeurilor menajere sau magazinul de unde a fost achiziționat produsul.

LEGISLAȚIE

Acest aparat, destinat să intre în contact cu produsele alimentare, este realizat în conformitate cu regulamentul (CE) nr. 1935/2004 și a fost proiectat, construit și introdus pe piață în conformitate cu cerințele de securitate impuse de directiva „Joasă tensiune” 2014/35/UE și cu cerințele de protecție impuse de directiva „EMC” 2014/30/UE.

2. UTILIZARE

Sistemul de gătit cu inducție se bazează pe fenomenul fizic al inducției magnetice. Caracteristica esențială a acestui sistem este transferul direct de energie de la generator la vasul de gătit.

Avantaje: În comparație cu plitele de gătit electrice, plita dumneavoastră cu inducție este: **Mai sigură:** temperatură mai mică pe suprafața sticlei. **Mai rapidă:** timpi de încălzire a alimentelor mai mici. **Mai precisă:** plita reacționează imediat la comenzile dumneavoastră. **Mai eficientă:** 90% din energia absorbită este transformată în căldură. În plus, când vasul este luat de pe plită, transmiterea căldurii este întreruptă imediat, evitându-se pierderile de căldură inutile.

● Vase pentru gătit



Utilizați numai oale pe care este aplicat acest simbol.

Important:

pentru a evita deteriorarea iremediabilă a suprafeței plitei, nu utilizați:

- vase a căror bază nu este perfect plată;
- vase metalice cu bază emailată;
- vase cu bază rugoasă, pentru a evita zgârierea suprafeței plitei de gătit;
- nu așezați niciodată oalele și tigăile fierbinți pe suprafața panoului de comandă al plitei.
- Nu toate vasele de gătit potrivite pentru inducție funcționează în mod eficient, din cauza bazelor alcătuite parțial din material feromagnetic!! În momentul achiziționării oalelor sau tigăilor, verificați ca:
 - Baza să fie realizată în întregime din material feromagnetic. În caz contrar se va diminua atât randamentul de transmisie a căldurii, cât și uniformitatea acesteia, cu temperaturi ale suprafeței tigăii/oalei, ce nu sunt adecvate pentru gătit

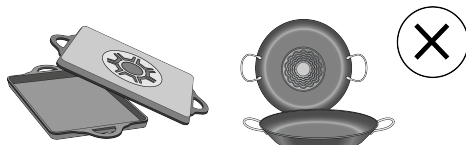

• Baza să nu conțină aluminiu: vasul nu se va încălzi și este posibil să nu fie nici recunoscut de către dispozitivele de inducție.



• Baze care nu sunt plate sau cu suprafață rugoasă.
 • Acestea reduc suprafața de contact dintre dispozitivul de inducție și vasul de gătit, ducând la reducerea randamentului acestuia și la o experiență de gătit nesatisfăcătoare.

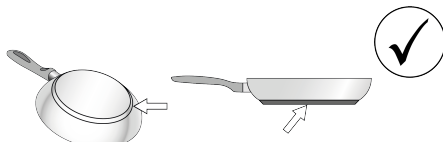

● Vase deținute în prealabil

Puteți verifica dacă materialul vasului de gătit este magnetic, folosind un simplu magnet. Vasele de gătit nu sunt adecvate în cazul în care nu pot fi detectate de către magnet. Și în acest caz, sunt valabile indicațiile din cuprinsul paragrafului anterior.

● Diametre recomandate pentru baza vaselor de gătit

IMPORTANT: dacă vasele de gătit nu au dimensiunile corecte, zonele de gătit nu vor porni. Pentru a afla diametrul minim al vasului de gătit ce trebuie utilizat pe fiecare zonă în parte, consultați partea ilustrată din prezentul manual.

Atenție: Pentru a menține performanțele plitei de gătit și calitatea produsului, NU se recomandă folosirea de adaptoare de inducție.

● Consum redus de energie

Utilizați vase de gătit cu diametrul bazei egal cu cel al zonei de gătit; Utilizați numai oale și tigăi cu bază plată; Dacă este posibil, lăsați capacul deasupra oalei, în timpul gătitului; Gătiți legumele, cartofii etc. cu o cantitate mică de apă, pentru a reduce timpul de gătit; Folosiți oala sub presiune, permite o reducere suplimentară a consumului de energie și a timpului de gătit; Poziționați oala în centrul zonei de gătit desenate pe plită.

3. FUNCȚIONARE

PANOU DE COMANDĂ

Panou de comandă mod. 603

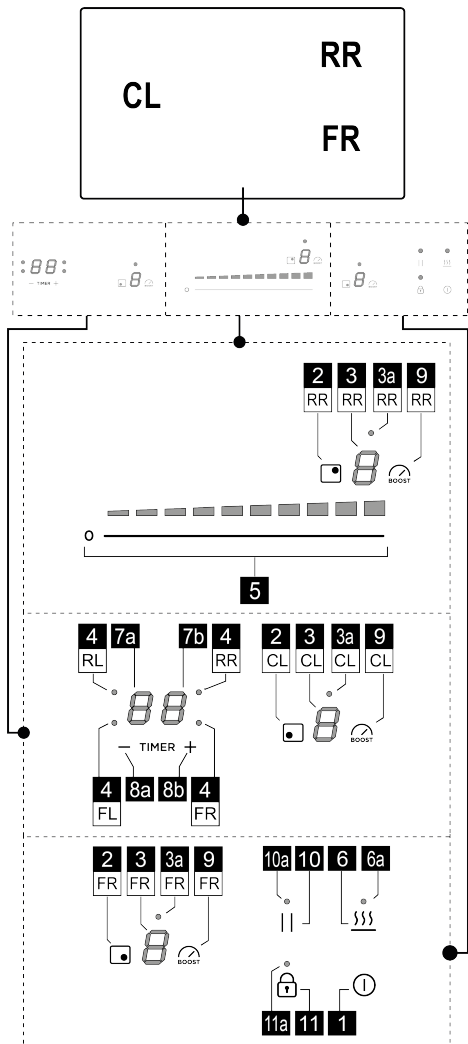

Panou de comandă mod.604

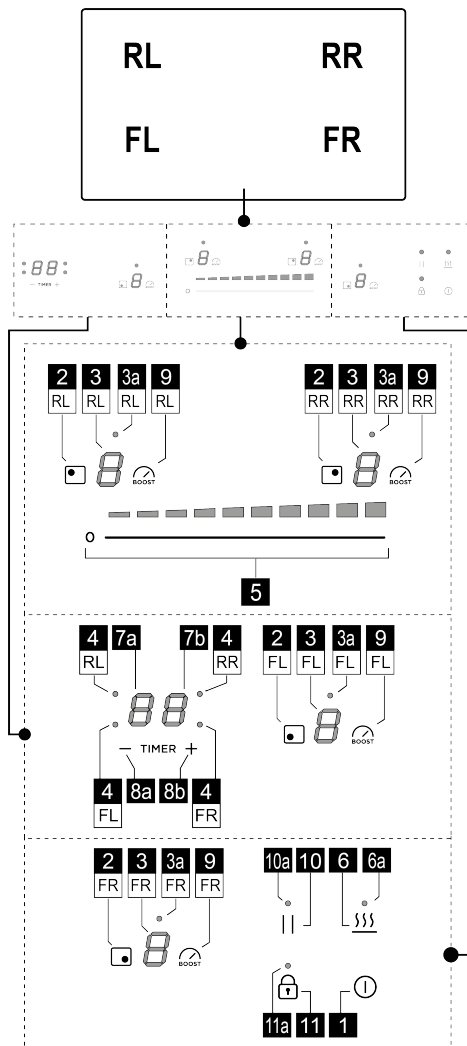

Funcție

- | | |
|----|---|
| 1 | ON/OFF a plitei de gătit |
| 2 | Tastă de selecție a zonei de gătit |
| 3 | Afișaj nivel de putere zonă de gătit |
| 3a | LED zonă de activare Bridge (prezent doar la unele modele) |
| 4 | LED Temporizator Zonă de gătit |
| 5 | Creștere/Reducere a nivelului de putere de gătire și a vitezei (puterii) de aspirație |

6	Activare	Temperature Manager	(Warming Function)
6a	LED activare	Temperature Manager	(Warming Function)
7a - 7b Afișaj temporizator zonă de gătit			
8a	–	Mărire/Reducere cronometru cu afișaj	
8b			
9	Activare	Power Booster	
10	Pauză		
10a	Pauză activă	LED	
11	Key Lock	(Dispozitiv de blocare)	
11a	LED - Key Lock		

CE TREBUIE SĂ ȘTIȚI, ÎNAINTE DE A ÎNCEPE

ATENȚIE: După prima conectare a produsului la rețeaua electrică, plita necesită o procedură de DEBLOCARE. Procedați conform indicațiilor:

Conectați-vă la sursa de alimentare; apăsați **tasta**  (11) timp de câteva secunde; **LED-ul (11a)** se va stinge. Acum

veți putea porni Plita cu **tasta ON/OFF**  (1).

Toate funcțiile acestei plite de gătit sunt proiectate pentru a respecta cele mai stricte norme de siguranță. Din acest motiv:

- **Anumite funcții nu se activează sau se dezactivează automat în absența vaselor de gătit pe arzătoare sau când acestea sunt poziționate incorect.**

- În alte cazuri, funcțiile activate se dezactivează automat după câteva secunde atunci când funcția selectată necesită o setare ulterioară care nu este efectuată (de ex.: „Aprindere plită de gătit fără „Selectare zonă de gătit” și „Temperatură de funcționare”, sau „Funcție Blocare” sau „Temporizator”).

Așteptați până când afișajul se stinge înainte de a vă apropia de zona de gătit.

Atenție! În caz (de exemplu) de utilizare prelungită, oprirea zonei de gătit poate să nu fie imediată deoarece se află în faza de răcire; pe afișajul zonelor de gătit apare simbolul

 care indică faptul că vă aflați în această fază. Așteptați până când afișajul se stinge înainte de a vă apropia de zona de gătit.

CARACTERISTICILE PLITEI DE GĂTIT

- **Safe Activation** (Activare Sigură)

Produsul se activează numai în prezența vaselor de gătit pe zonele de gătit: procesul de încălzire nu pornește sau se întrerupe în cazul lipsei sau îndepărtării vaselor de gătit.

- **Pot Detector** (Detector vase de gătit)

Produsul identifică automat prezența vaselor de gătit pe zonele de gătit.

- **Safety Shut Down** (Oprire de siguranță)

Din motive de siguranță, fiecare zonă de gătit are un timp maxim de funcționare care depinde de nivelul de putere setat.

- **Residual Heat Indicator** (Indicator Căldură Reziduală)

În momentul stingerii uneia sau mai multor zone de gătit, prezența căldurii reziduale va fi semnalată printr-un semnal vizual special de pe afișajul zonei respective, prin simbolul



UTILIZAREA PLITEI DE GĂTIT

- **Pornire**

Plita se aprinde prin atingerea tastei **ON/OFF**  (1). Toate **afișajele (3)** se vor aprinde și vor afișa numărul zero



Pentru a opri plita, apăsați **tasta ON/OFF**  (1).

Plita se va opri după câteva secunde dacă nu este activată nicio funcție.

- **Activarea zonei de gătit**

Activare:

Apăsați **tasta (2)** corespunzătoare zonei de gătit dorite. **Afișajul (3)** al zonei respective este singurul care va rămâne aprins la intensitate ridicată.

Atingeți și glisați cu un deget pe **bara de selecție (5)**, spre dreapta pentru a crește și spre stânga pentru a reduce puterea zonei de gătit.

Dezactivare:

Intrați în meniul zonei de gătit dorite și apăsați una dintre **tastele (2)**. **Afișajul (3)** al zonei respective va rămâne singurul care va fi iluminat la intensitate ridicată; aduceți **puterea la zero** sau apăsați din nou **tasta (2)**, ținând-o apăsată timp de câteva secunde.

- **Power Level Zona de gătit**

Plita este prevăzută cu **9 niveluri** de putere. Atingeți ușor și glisați cu degetele de-a lungul **Barei de selecție (5)**:

spre dreapta pentru a crește nivelul de putere;

spre stânga pentru a reduce nivelul de putere.

Nivelul de putere setat va fi indicat pe **afișajul (3)** al zonei de gătit selectate.

- **Power Booster (Amplificare putere)**

Produsul este echipat cu **1 nivel** de putere suplimentar

(peste nivelul ) care rămâne activ timp de 10 minute, iar apoi puterea revine la nivelul utilizat anterior.

Apăsați **tasta (9)** pentru a-l activa. Nivelul Power Booster este indicat pe **Afișajul (5)**.

● **key lock**

Key Lock (Blocare taste) permite blocarea setărilor plitei, pentru a împiedica manevrele accidentale, lăsând active funcțiile deja setate. Poate fi activat atât cu plita aprinsă, cât și oprită

Activare:

Pentru a activa funcția, apăsați **tasta**  (11) timp de **2 sec.**

Dacă plita este oprită: blocarea cheii activă nu permite pornirea acestora.

Dacă plita este pornită și cel puțin o zonă de gătit este activă: blocarea tastelor nu vă permite să activați funcțiile sau să modificați funcțiile active; toate funcțiile deja active vor continua să funcționeze.

Dezactivare:

Pentru dezactivare, apăsați **tasta**  (11) timp de **2 sec.**

● **Temperature manager (Warming Function)**

Temperature Manager (Warming Function) reprezintă o funcție de control, care permite menținerea căldurii la o temperatură constantă și un nivel de putere optimizat; ideală pentru a menține calde alimentele deja preparate.

Activare:

Activați zona de gătit dorită apoi apăsați **tasta (6)**; LED-ul nivelului de putere **1 (la intensitate scăzută)** se va aprinde pe afișajul **barei de selecție (5)**.

Dezactivare:

apăsați **tasta (6)**

Observație: este posibilă activarea funcției și în zonele cu BRIDGE activ (pentru modelele care au această funcție).

● **Automatic Heat UP (Încălzire automată)**

Funcția Automatic Heat UP (Încălzire automată) permite aducerea cât mai rapidă a puterii setate la regim; cu această funcție există avantajul de a obține o gătire mai rapidă, dar fără riscul de a arde mâncărurile, deoarece temperatura nu o depășește pe cea a nivelului setat. Această funcție este disponibilă pentru nivelurile de putere

de la  la .

Activare:

Selecția **tasta (2)** a zonei pe care doriți să o utilizați, apoi glisați cu degetul pe **bara de selecție (5)** pentru a activa zona. Acum apăsați **bara de selecție (5) în zona de putere dorită timp de 3 secunde.**

Pe **afișajul (3)** al zonei respective, simbolul  va apărea alternativ la puterea setată.

Prin creșterea nivelului de putere al zonei de gătit, funcția Automatic Heat Up (Încălzire automată) rămâne activată, cu noua setare de temperatură;

Observație: Această funcție se poate activa pe mai multe zone în același timp.

Dezactivare:

Selecția **tasta (2)** a zonei la care dorim să scoatem încălzirea automată și scădeți nivelul de putere al zonei de gătit.

● **Pause (Pauză)**

Funcția Pauză permite suspendarea oricărei funcții active pe plită, aducând la zero puterea de gătire.

Activare:

• apăsați **tasta**  (10); LED-ul (10a) se aprinde.

Dezactivare:

• apăsați **tasta**  (10), timp de câteva secunde.

Odată cu dezactivarea, plita își reia funcționarea cu setările setate înainte de pauză.

Observație: dacă după 10 minute funcția Pauză nu se dezactivează, plita se va opri automat.

● **Temporizator zone de gătit**

Funcția Temporizator zone de gătit este o numărătoare inversă care poate fi setată, chiar și concomitent, pentru fiecare zonă de gătit. La sfârșitul intervalului de timp setat, zonele de gătit se sting automat, iar utilizatorul este atenționat printr-un mesaj sonor adecvat.

Activare:

Observație: acest cronometru poate fi pornit numai dacă zona de gătit este activă cu o putere diferită de zero.

După ce ați activat **tasta (2)** pentru zona de gătit dorită, apăsați **tasta (8a)**

afișajul (7a+7b) se va activa și veți putea programa temporizatorul.

Pentru a mări sau micșora timpul, utilizați **tastele (8a) și (8b)**.

Timpul este exprimat în minute și poate fi setat la maximum **99** minute. Ultimul minut va fi afișat în secunde.

Dacă doriți, repetați operațiunea pentru mai multe zone de gătit.

Fiecare zonă de gătit poate avea un temporizator setat diferit; pe **afișajul (7a+7b)** va apărea numărătoarea inversă a zonei de gătit selectate în acel moment.

Observație: După activarea zonei Bridge (disponibilă doar pentru unele modele) puteți porni temporizatorul și pe această zonă.

Dezactivare:

Pentru a opri mai devreme temporizatorul, selecția zona de gătit apăsați **tasta (2)**, apoi apăsați **tasta (8a)** până când afișajul temporizatorului indică zero. Ora se va dezactiva.

● **Power Limitation (Limitare putere)**

Funcția Power Limitation (Limitare putere) vă permite să setați funcționarea produsului, limitând absorbția maximă și reglând puterea de absorbție a tuturor zonelor de gătit active, astfel încât absorbția totală a plitei să nu

depășească nivelul maxim de absorbție setat.

Limita de putere maximă implicită a plitei este de 7200 W. Controlul tactil poate include un meniu pentru configurarea limitei de putere. Dacă se solicită opțiunea, limita de putere poate fi redusă de către utilizator la 6000W, 3500W sau 2800W.

Observație: **această operațiune trebuie efectuată în primele 30 secunde de la conectarea plitei cu inducție la sursa de alimentare, cu plita deblocată, dar nepornită.**

Pentru a intra în meniul de gestionare a parametrilor:

Deconectați plita de la sursa de alimentare, așteptați câteva secunde și apoi reconectați-o la loc. **DEBLOCAȚI**











plita ținând apăsată tasta  timp de câteva secunde.

Apăsați simultan **tastele (8a)+(8b)+(10)** timp de câteva secunde. Primul număr al valorii puterii va fi indicat pe **afișajul (3FL)**. Al doilea număr va fi indicat pe **afișajul (3FR)**, de ex. 7200W: (3FL)=7 (3FR)=2.

Pentru a seta un nou parametru:

Apăsați **tastele (8a) sau (8b)** pentru a trece la alte valori. Când atingeți puterea dorită, salvați setarea apăsând simultan **tastele (8a)+(8b)+(10)+(11)**.

TABEL DE PUTERE

Nivel de putere		Tip de gătit	Utilizare (în funcție de experiența și de preferințele de gătire)
Putere max		Încălzire rapidă	creștere în scurt timp a temperaturii mâncărilor, până la fierberea rapidă în cazul apei, sau încălzirea rapidă a lichidelor de gătire
		Prăjire – fierbere	rumenire, începere a gătitului, prăjire produse congelate, fierbere rapidă
Putere ridicată		Rumenire – prăjire - fierbere - gătit la grătar	călire, menținerea fierberii intense, gătit și gătit la grătar (de scurtă durată, 5-10 minute)
		Rumenire - gătire – mâncăruri scăzute – prăjire – gătit la grătar	călire, menținerea fierberii ușoare, gătit și gătit la grătar (de durată medie, 10-20 minute), preîncălzirea accesoriilor
Putere medie		Gătire – mâncăruri scăzute – prăjire - gătit la grătar	gătitul mâncărilor scăzute, menținerea fierberilor delicate, gătit (de lungă durată), omogenizarea pastelor făinoase
		Gătire - fierbere la foc mic - îngroșare – omogenizare	preparate cu gătire de lungă durată (orez, sosuri, fripturi, pește) în prezența unor lichide de gătire (de ex. apă, vin, supă, lapte), omogenizarea pastelor făinoase
		Gătire - fierbere la foc mic - îngroșare – omogenizare	preparate cu gătire de lungă durată (cu volum sub un litru: orez, sosuri, fripturi, pește) în prezența unor lichide de gătire (de ex. apă, vin, supă, lapte)
Putere joasă		Topire – decongelare – menținere la cald – omogenizare	topirea untului, topirea delicată a ciocolatei, decongelarea produselor de mici dimensiuni
		Topire – decongelare – menținere la cald – omogenizare	menținerea la cald a unor mici porții de mâncăruri care tocmai au fost gătite, sau menținerea temperaturii platourilor și omogenizarea pilafurilor
OFF		Suprafață de sprijin	Plita de gătit în stand-by sau oprită (posibilă prezență de căldura reziduală la sfârșitul gătirii, semnalată cu H-L-O)

4. ÎNTREȚINERE

Atenție! Înainte de orice operațiune de curățare sau întreținere, asigurați-vă că zonele de gătit sunt oprite și că indicatorul luminos de căldură nu mai este afișat.

ÎNTREȚINERE PLITĂ DE GĂTIT

• Curățarea plitei cu inducție

Plita trebuie curățată după fiecare utilizare.

Important:

• Nu utilizați bureți abrazivi, bureți de sârmă. Utilizarea lor, în timp, poate deteriora sticla.

• Nu folosiți detergenți chimici iritanți, cum ar fi spray-uri pentru cuptor sau pentru îndepărtarea petelor.

• NU UTILIZAȚI APARATE DE CURĂȚAT CU JET DE ABUR!!!

După fiecare utilizare, lăsați plita să se răcească și curățați-o pentru a îndepărta petele și depunerile cauzate de resturi de alimente. Zahărul sau alimentele cu un conținut ridicat de zahăr pot deteriora plita și trebuie eliminate imediat. Sarea, zahărul și nisipul pot zgâria suprafața de sticlă. Utilizați o lavetă moale, hârtie absorbantă de bucătărie sau produse specifice pentru curățarea plitei (respectați indicațiile producătorului).

5. ASISTENȚĂ

SERVICIU DE ASISTENȚĂ

Dacă există erori, încercați să deconectați plita de la sursa de alimentare pentru câteva secunde, apoi reconectați-o. Dacă eroarea persistă, contactați Serviciul de asistență pentru clienți.

Необходимо неукоснительно придерживаться инструкций, приведенных в данном руководстве. Производитель снимает с себя всякую ответственность за возможные неприятности, ущерб или пожары, обусловленные несоблюдением инструкций, приведенных в данном руководстве. Прибор предназначен только для домашнего использования для приготовления пищи. Запрещено использование для других целей (например, для обогрева помещений). Производитель снимает с себя всякую ответственность за ненадлежащее применение или неправильные настройки управления.

Устройство может иметь дизайн, не совпадающий с иллюстрациями в данной брошюре, однако указания по эксплуатации, техническому обслуживанию и установке остаются неизменными.

- Внимательно прочитайте инструкции, так как в них содержится важная информация по установке, применению и технике безопасности.

- Запрещено вносить изменения в электрическую систему прибора.

- Перед началом установки оборудования проверьте целостность и сохранность всех компонентов. В случае повреждений следует обратиться к поставщику и не продолжать установку.

Убедитесь в целостности устройства перед установкой. В случае повреждений следует обратиться к поставщику и не продолжать установку.

: детали, обозначенные данным знаком, можно приобрести отдельно у специализированных дистрибьюторов.

*****: детали, обозначенные данным знаком, являются опциями, поставляемыми только в определенных моделях и их можно приобретать на сайтах www.elica.com и www.shop.elica.com.

1. БЕЗОПАСНОСТЬ И НОРМАТИВНЫЕ ДОКУМЕНТЫ

ОБЩИЕ ПРАВИЛА ТЕХНИКИ БЕЗОПАСНОСТИ

Внимание! Следует строго придерживаться следующих инструкций:

- Изделие должно быть отключено от электрической сети перед началом проведения любой операции по установке.
- При выполнении операций по установке и техобслуживанию используйте рабочие перчатки.
- Установка или техобслуживание должны выполняться квалифицированным техником в соответствии с инструкциями производителя и с соблюдением действующих местных норм.
- При установке использовать только крепежные винты, поставляемые вместе с изделием, или, в случае их отсутствия,

- надлежащий тип винтов.
- Использовать винты надлежащей длины, как указано в руководстве по установке.
- Не пытайтесь ремонтировать или не заменять какие-либо компоненты изделия, если это прямо не требуется руководством по эксплуатации.
- Не позволяйте детям играть с изделием.
- Следует держать детей на расстоянии и под присмотром, так как доступные части устройства могут сильно нагреваться во время использования.
- Изделием могут пользоваться дети старше 8 лет и лица с ограниченными физическими, сенсорными и умственными способностями, а также лица с недостаточным опытом, при условии, что они находятся под присмотром или после получения инструкций по безопасному использованию изделия и при условии понимания потенциальных рисков, связанных с ним.
- Изделие и его доступные части нагреваются в процессе использования. Не прикасаться к нагретым частям.
- В процессе и после использования не касаться нагревательных элементов изделия.
- Избегайте соприкосновения изделия с тканями или другими легко воспламеняющимися материалами, пока все его части не охладятся, риск возгорания.
- Не размещайте легко воспламеняющиеся материалы на изделии или вблизи него.
- При сильном нагревании жиры и масла легко воспламеняются.
- Готовка без присмотра на варочной поверхности с использованием растительного масла или жира опасна и может привести к пожару.
- Процесс жарки должен осуществляться под надзором, так как перегретое масло может воспламениться.
- За приготовлением пищи нужно следить. Процесс быстрой готовки должен проходить под постоянным надзором.
- НИКОГДА не пытайтесь гасить огонь водой. Следует выключить изделие и погасить огонь при помощи, например, крышки или противопожарного одеяла.
- Избегать проливания жидкостей, при кипячении или нагревании жидкостей следует уменьшать интенсивность нагрева.
- Не оставлять нагревательные элементы включенными с пустыми кастрюлями и сковородами или без посуды.
- Никогда не нагревать консервные банки с продуктами питания, предварительно не открыв их: банка может взорваться! Это предупреждение относится также ко всем другим типам варочных поверхностей.
- По окончании приготовления пищи выключить соответствующую зону.
- Изделие не предназначено для включения через внешний таймер или отдельную систему дистанционного управления. Не используйте пароочистители – опасность поражения током.
- Перед выполнением любых операций по очистке или техобслуживанию отключите изделие от электросети, вытянув вилку, или отключите общий автомат своего жилья.
- Не разрешайте детям выполнять очистку и техобслуживание устройства без присмотра.
- Изделие следует периодически очищать как внутри, так и снаружи (МИНИМУМ ОДИН РАЗ В МЕСЯЦ). В любом случае, следуйте указаниям, приведенным в руководстве по техобслуживанию.
- Важно правильно

хранить данное руководство, чтобы можно было обратиться к нему в любой момент. В случае продажи, отчуждения или перемещения прибора следует убедиться, чтобы руководство находилось вместе с ним.

- Для носителей кардиостимуляторов и активных имплантатов перед использованием индукционной варочной поверхности важно проверить, совместим ли их стимулятор с использованием изделия.
- Если поверхность треснута, выключите изделие, чтобы избежать поражения электрическим током.
- Опасность возгорания: не кладите предметы на варочные поверхности.
- Не кладите металлические предметы, такие как ножи, вилки, ложки и крышки на варочную поверхность, так как они могут сильно нагреться.
- Важно: после использования выключите варочную поверхность при помощи соответствующего устройства управления, не полагаясь на детектор посуды.
- Никогда не использовать алюминиевую фольгу для готовки, и никогда не класть продукты, обернутые в алюминиевую фольгу, прямо на поверхность. Алюминий расплавится и нанесет непоправимый ущерб вашему изделию.
- Использование режимов повышенной мощности, такого как функция Booster, не подходит для нагрева некоторых жидкостей, например, масла для жарки. Чрезмерный нагрев может быть опасным. В этих случаях рекомендуется использовать меньшую мощность.
- Емкости следует ставить непосредственно на варочную поверхность точно по центру. Ни в коем случае не вставлять никаких предметов между кухонной посудой и варочной поверхностью.
- В случае достижения высоких температур изделие автоматически уменьшает уровень мощности варочных зон.
- Внимание! При работе варочной панели доступные части могут стать горячими.

⚠ ТБ ПРИ ПОДКЛЮЧЕНИИ К ЭЛЕКТРОСЕТИ

- Отсоедините изделие от электрической сети.
- Установка должна быть выполнена профессионально подготовленными лицами, ознакомленными с действующими нормами, касающимися установки и безопасности.
- Производитель снимает с себя всякую ответственность за ущерб людям, животным или имуществу, нанесенный в результате несоблюдения указаний, содержащихся в данном разделе.
- Заземление изделия является обязательным по закону. - Кабель питания должен быть достаточно длинным, чтобы обеспечить подключение изделия, встроенного в мебель, к электрической сети.
- Кабель питания должен быть достаточно длинным, чтобы обеспечить снятие варочной поверхности с рабочей поверхности.
- Не использовать тройники или удлинители.
- Убедитесь, что указанное напряжение на табличке данных установленной на дне изделия соответствует той, что находится в помещении, где он будет установлен.
- Электрический кабель заземления должен быть на 2 см длиннее других кабелей.
- Ни в

одной из точек температура кабеля не должна превышать более чем на 50 °C температуру в помещении.

- Изделие предназначено для постоянного подключения к электросети, поэтому подключение к стационарной сети производите через многополюсный выключатель в соответствии с правилами монтажа, который обеспечивает полное отключение сети в условиях категории перенапряжения III, и который легко доступен после установки.
- По окончании установки у пользователя не должно быть доступа к электрическим компонентам.
- Внимание! Не подключайте изделие к электрической сети до полного завершения установки.
- Перед подключением изделия к электросети: проверьте табличку с данными (расположенную в нижней части прибора), чтобы убедиться, что напряжение и мощность соответствуют напряжению сети и что разъем для подключения подходящий. При возникновении сомнений следует обратиться к квалифицированному электрику.

- Если изделие не снабжено кабелем питания, используйте кабель с диаметром проводов минимум 2,5 мм² при мощности до 5500 Вт, а при большей мощности сечение должно составлять 4 мм².

- **Внимание!** Замена соединительный кабеля должна производиться авторизованной службой технической помощи или лицом с аналогичной квалификацией.

- **Внимание!** Перед подключением устройства к сети питания и проверкой правильности работы, обязательно убедитесь в том, что кабель питания подключен правильно.

⚠ ТЕХНИКА БЕЗОПАСНОСТИ ПРИ УСТАНОВКЕ

- Установка как электрической части, так и механической, должна выполняться специализированным персоналом.

- **Перед началом установки:** После распаковки изделия убедитесь, что оно не повреждено в процессе транспортировки, а в случае обнаружения проблем, обратитесь к дистрибьютору или в отдел обслуживания клиентов, прежде чем приступить к установке. Убедитесь, что внутри упаковки нет (с целью транспортировки) комплектующих материалов (например, пакетиков с винтами, гарантии и т.д.); при наличии их следует извлечь и сохранить. Кроме того, следует убедиться, что вблизи места установки имеется электрическая розетка.

- **Подготовка мебели для встраивания:**

- Выполните все работы по резке мебели перед установкой варочной поверхности и аккуратно удалите опилки.

Минимальное расстояние между варочной поверхностью и стенкой должно быть не менее 50mm фронтально и не менее 50mm по бокам. Расстояние до навесных шкафов должно быть минимум 500mm.

Примечание. При расчете размеров следует учитывать указания производителя кухни.

- **Важно:** используйте однокомпонентный клей-

герметик (S), устойчивый к температурам до 250°. Перед установкой склеиваемые поверхности необходимо тщательно очистить, удалив все вещества, которые могут препятствовать их адгезии (например, антиадгезивы, консерванты, смазки, масла, порошки, остатки клея и т.п.). Клей необходимо равномерно распределить по всему периметру рамы. После склеивания дайте клею высохнуть в течение примерно 24 часов.

● **Внимание!** Несоблюдение данных инструкций при установке винтов и фиксирующих приспособлений может повлечь за собой риски, связанные с электричеством.

● **Примечание:** для правильной установки изделия рекомендуется обернуть трубопроводы клейкой лентой, которая имеет следующие характеристики: эластичная пленка из мягкого ПВХ, с клеящим слоем на основе акрилата, соответствие стандарту DIN EN 60454; плохая горючесть; отличная устойчивость к старению; устойчивость к перепадам температуры; устойчивость к низким температурам.

УТИЛИЗАЦИЯ ПО ОКОНЧАНИИ СРОКА СЛУЖБЫ



Этот аппарат маркирован классификационным знаком в соответствии с Директивой 2012/19/ЕС - UK SI 2013 No.3113, Об отходах электрического и электронного оборудования (WEEE).

Контролируя, чтобы этот продукт утилизировался должным образом. Пользователь помогает предотвратить возможные негативные последствия для окружающей среды и здоровья. Этот символ на изделии или прилагаемой к нему документации указывает на то, что данное устройство не должно утилизироваться как бытовые отходы. Его следует сдать в соответствующий сборочный пункт, занимающийся переработкой электрического и электронного оборудования. Утилизуйте согласно местным нормативам по переработке отходов. Для получения дополнительной информации по обращению с данным изделием, переработке и утилизации, следует обратиться в соответствующий местный орган, в службу сбора бытовых отходов или в магазин, где был приобретен прибор.

НОРМАТИВНЫЕ ДОКУМЕНТЫ

Этот прибор предназначен для контакта с пищевыми продуктами, соответствует норме (ЕС) № 1935/2004 и был спроектирован, изготовлен и выпущен на рынок в соответствии с требованиями по безопасности директивы по низковольтному оборудованию 2014/35/UE, требованиями по защите директивы по электромагнитной совместимости 2014/30/UE.

2. ЭКСПЛУАТАЦИЯ

Система индукционного нагрева основана на физическом явлении магнитной индукции. Основной

характеристикой этой системы является прямая передача энергии от генератора к кастрюле.

Преимущества: Если сравнивать с электрическими варочными поверхностями, ваша индукционная панель: **Более надежная:** меньшая температура на стеклянной поверхности. **Более быстрая:** время разогрева еды меньше. **Более точная:** поверхность реагирует незамедлительно на ваши команды. **Более эффективная:** 90 % энергопотребления превращается в тепло. Кроме того, когда кастрюля снята с поверхности, передача тепла прерывается незамедлительно, что предотвращает бесполезное рассеивание тепла.

● **Емкости для варки**



Используйте только кастрюли, которые имеют этот символ.

Важно:

во избежание необратимого повреждения варочной поверхности не используйте посуду:

- с неровным дном;
- металлическую с эмалированным дном;
- с шероховатым дном - во избежание царапин на варочной панели;
- никогда не ставьте горячие кастрюли и сковородки на панель управления варочной поверхностью.
- Не все кастрюли, пригодные для индукционных панелей, достаточно хорошо работают по причине того, что их днища не полностью изготовлены из ферромагнитных материалов! Покупая посуду, проконтролируйте, чтобы:
 - Днище было полностью изготовлено из ферромагнитных материалов. В противном случае падает эффективность и равномерность теплопередачи, а температура поверхности посуды может быть не подходящей



• Днище не содержало алюминия: посуда не будет разогреваться индукторами, или они ее вообще не обнаружат.

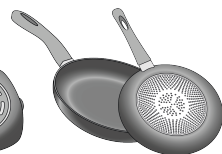

- Днища не оказались неровными и с шероховатой поверхностью.
- Они уменьшают поверхность контакта индуктора с посудой, понижая эффективность нагрева и ухудшая результаты приготовления.

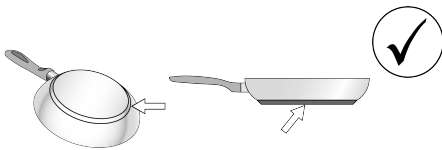

• **Емкости, изготовленные ранее**

Можно проверить, обладает ли материал кастрюли магнитными свойствами при помощи простого магнита. Кастрюли непригодны для использования, если магнит не реагирует на них. И в этом случае имеют силу указания предыдущего параграфа.

• **Рекомендуемые диаметры дна кастрюль**

ВАЖНО: при несоответствующих диаметрах посуды варочные зоны не включаются. Чтобы узнать, каков минимальный диаметр посуды для готовки у каждой отдельной зоны, см. иллюстрированную часть данного руководства.

Внимание: Чтобы сохранить эффективность приготовления и качество продукта, НЕ рекомендуется использовать индукционные адаптеры.

• **Энергосбережение**

Используйте сковороды и кастрюли с диаметром дна, равным диаметру зоны варки. Используйте только кастрюли и сковороды с плоским дном. Где это возможно, закрывайте кастрюли крышками в процессе варки. Готовьте овощи, картофель, и т. д. в небольшом количестве воды, чтобы уменьшить время приготовления. Используйте скороварку, это значительно уменьшает энергопотребление и время варки. Ставьте кастрюлю в центре варочной зоны, отмеченной на поверхности.

3. РАБОТА УСТРОЙСТВА

ПАНЕЛЬ УПРАВЛЕНИЯ

Панель управления мод. 603

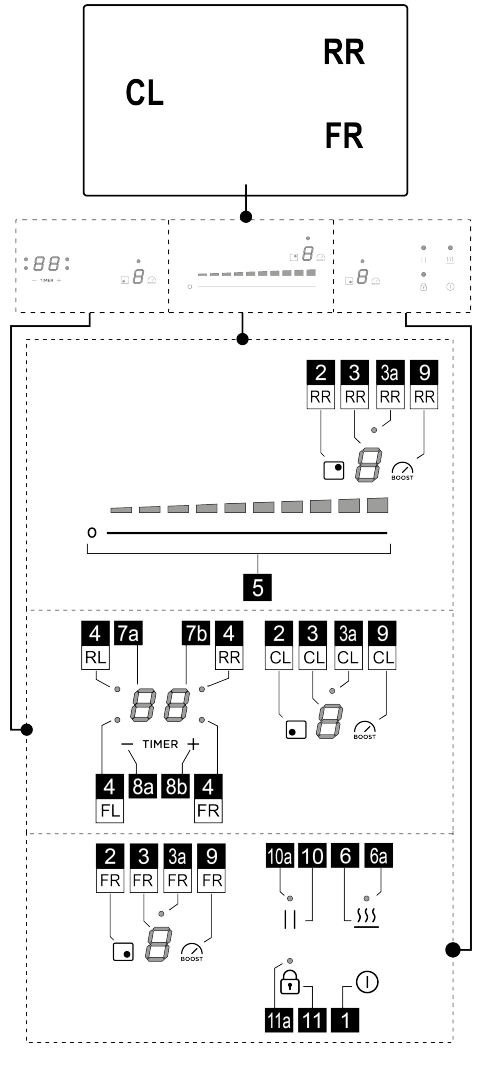

Панель управления мод. 604

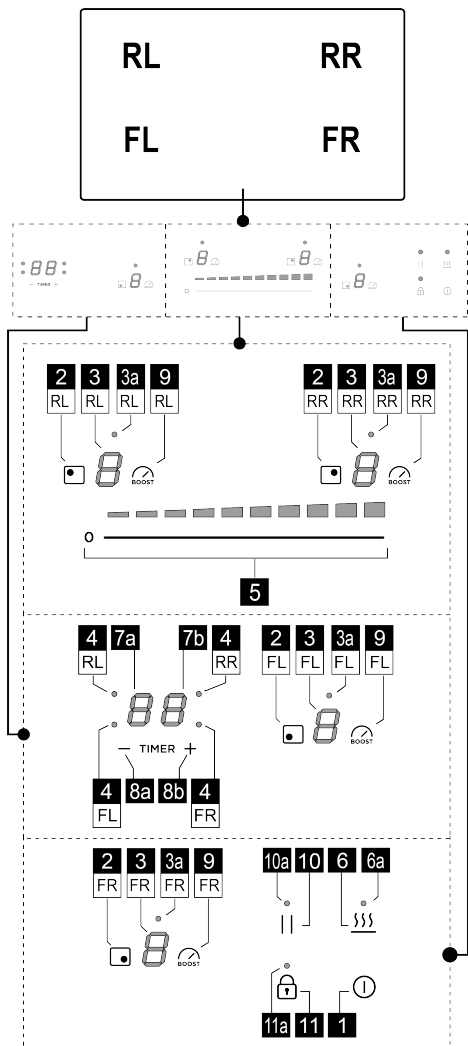



Функция

1	ВКЛ/ВЫКЛ варочной поверхности
2	Кнопка выбора варочной зоны
3	Дисплей отображения уровня мощности варочной зоны
3a	Светодиод зоны активации функции Bridge (имеется только в некоторых моделях)
4	Светодиод таймера варочной зоны
5	Повышение/Понижение уровня мощности варки и скорости (мощности) вытяжки

6	Включение функции Temperature Manager (управление температурой) (Warming Function (функция подогрева))
6a	Светодиод включения функции Temperature Manager (управление температурой) (Warming Function (функция подогрева))
7a-7b	Дисплей таймера варочной зоны
8a-8b	Увеличение/уменьшение значения таймера
9	Включение функции Power Booster (усилитель мощности)
10	Пауза
10a	Светодиод активной паузы
11	Key Lock (блокировка кнопок)
11a	Светодиод - Key Lock (блокировка кнопок)

ВАЖНАЯ ИНФОРМАЦИЯ

ВНИМАНИЕ: После первого подключения изделия к сети варочной поверхности требуется процедура **РАЗБЛОКИРОВКИ**. Выполните следующие действия:

Подайте питание на варочную поверхность, нажмите кнопку  (11) на несколько секунд, светодиод (11a) погаснет. Теперь можно будет включить поверхность кнопкой **ВКЛ/ВЫКЛ**  (1).

Все функции этой варочной поверхности спроектированы с соблюдением строгих норм безопасности. Поэтому:

- Некоторые функции не активируются или отключаются автоматически при отсутствии кастрюль на поверхности или при их неправильном размещении.

- В некоторых случаях активированные функции автоматически отключаются через несколько секунд, если для выбранной функции необходима дополнительная настройка (напр.: "Включить варочную поверхность" без функций "Выбор варочной зоны" и "Рабочая температура", либо "Функция Lock (блокировка)" или "Таймер").

Перед приближением к варочной зоне подождите, пока дисплей не погаснет.

Внимание! В случае (например) длительного использования выключение варочной зоны может не быть мгновенным, потому что она находится в фазе охлаждения. На дисплее варочной зоны появится

символ , обозначающий эту фазу. Перед приближением к варочной зоне подождите, пока дисплей не погаснет.

ХАРАКТЕРИСТИКИ ВАРОЧНОЙ ПОВЕРХНОСТИ

● Safe Activation (безопасное включение)

Изделие включается только при наличии кастрюль в варочных зонах: процесс нагрева не запускается или прекращается при отсутствии или снятии кастрюль.

● Pot Detector (датчик наличия кухонной посуды)

Устройство автоматически определяет наличие кастрюль в варочных зонах.

● Safety Shut Down (Предохранительное отключение)

В целях безопасности каждая варочная зона имеет максимальное время работы, которое зависит от установленного уровня мощности.

● Residual Heat Indicator (индикатор остаточного тепла)

После выключения одной или нескольких варочных зон на наличие остаточного тепла указывает специальный сигнал на дисплее соответствующей зоны в виде символа **H**.

ИСПОЛЬЗОВАНИЕ ВАРОЧНОЙ ПОВЕРХНОСТИ

● Включение

Варочная поверхность включается при касании кнопки **ВКЛ/ВЫКЛ** (1). Все дисплеи (3) включатся и отобразят цифру ноль **0**.

Чтобы выключить варочную поверхность, нажмите кнопку **ВКЛ/ВЫКЛ** (1).

Варочная поверхность выключается через несколько секунд, если никакие функции не активированы.

● Включение варочных зон

Включение:

Нажмите кнопку (2), которая соответствует требуемой варочной зоне. Дисплей (3) этой зоны является единственным, который подсвечивается с высокой интенсивностью.

Коснитесь и проведите одним пальцем по панели выбора (5) вправо, чтобы увеличить, и влево, чтобы уменьшить мощность варочной зоны.

Выключение:

Войдите в меню требуемой варочной зоны и нажмите одну из кнопок (2). Дисплей (3) этой зоны является единственным, который подсвечивается с высокой интенсивностью. Установите мощность на ноль или снова нажмите кнопку (2), удерживая ее нажатой в течение нескольких секунд.

● Уровень мощности варочной зоны

Варочная панель имеет 9 уровней мощности. Коснитесь и проведите пальцами по панели выбора (5):

вправо для увеличения уровня мощности;

влево для уменьшения уровня мощности.

Установленный уровень мощности отобразится на дисплее (3) выбранной варочной зоны.

● Power Booster (усилитель мощности)

Изделие имеет 1 дополнительный уровень мощности

(выше уровня **9**), который активируется на 10 минут, после чего мощность снижается до предыдущего уровня.

Нажмите кнопку (9) для включения. Уровень Power Booster отображается на дисплее (5).

● Key Lock (блокировка кнопок)

Функция Key Lock позволяет блокировать настройки поверхности, чтобы избежать их случайного изменения. При этом уже установленные функции остаются активными. Ее можно активировать как при включенной поверхности, так и при выключенной.

Включение:

Для активации функции нажмите кнопку **КЛ** (11) на 2 с.

Если варочная поверхность выключена: активная блокировка кнопок не позволяет ее включить.

Если варочная поверхность включена и хотя бы одна варочная зона активна: блокировка кнопок не позволяет активировать или изменять активные функции, все уже активные функции продолжают работать.

Отключение:

Для отключения нажмите кнопку **КЛ** (11) на 2 с.

● Temperature Manager (Warming Function) (управление температурой, функция подогрева)

Функция Temperature Manager (Warming Function) управляет температурой, обеспечивая поддержание тепла при постоянной температуре на оптимизированном уровне мощности. Функция идеально подходит для поддержания в подогревом состоянии уже приготовленных блюд.

Включение:

Активируйте нужную варочную зону и нажмите кнопку (6). На дисплее панели выбора (5) загорится светодиод уровня мощности 1 (с низкой интенсивностью).

Отключение:

нажмите кнопку (6)

Примечание: функция также может быть включена в зонах с активной функцией BRIDGE (для моделей, у которых есть данная функция).

● **Automatic Heat UP (автоматический нагрев)**

Функция Automatic Heat UP позволяет быстрее достичь заданную мощность. Используя данную функцию, можно обеспечить более быстрое приготовление, однако без риска пригорания пищи, поскольку температура не будет превышать установленное значение. Данная функция доступна для уровней

мощности от **1** до **8**.

Включение:

Нажмите **кнопку (2)** зоны, которую хотите использовать, затем проведите пальцем по **панели выбора (5)**, чтобы активировать зону. Затем нажмите **панель выбора (5)** в нужной зоне мощности и **удерживайте ее в течение 3 секунд**.

На **дисплее (3)** этой зоны будет отображаться символ **A** попеременно с установленной мощностью.

При увеличении уровня мощности варочной зоны функция автоматического нагрева остается активной с новой настройкой температуры;

Примечание: эта функция может быть включена в нескольких зонах одновременно.

Отключение:

Выберите **кнопку (2)** зоны, для которой необходимо отменить Автоматический нагрев, и уменьшите уровень мощности варочной зоны.

● **Pausa (пауза)**

Функция Пауза позволяет приостановить любую активную функцию на поверхности с уменьшением мощности до нуля.

Включение:

• нажмите **кнопку  (10), светодиод (10a) загорится.**

Отключение:

• нажмите **кнопку  (10)** на несколько секунд.

При отключении варочная поверхность возобновляет работу с настройками, установленными до паузы.

Примечание: если по прошествии 10 минут функцию паузы не отключить, варочная поверхность автоматически выключится.

● **Таймер варочных зон**

Функция таймера варочных зон является обратным отсчетом, который можно задать в каждой варочной зоне, в том числе и одновременно. В конце заданного периода варочные зоны автоматически выключатся, а пользователя предупредит специальный звуковой сигнал.

Включение:

Примечание: этот таймер можно запустить только в том случае, если варочная зона активна с мощностью, отличной от нуля.

После активации требуемой варочной зоны **кнопкой**

(2), нажмите кнопку (8a)

дисплей (7a+7b) включится, и можно будет запрограммировать таймер.

Для увеличения или уменьшения времени используйте **кнопки (8a) и (8b)**.

Время выражается в минутах и может быть

установлено максимум на **99** минут. Последняя минута будет отображаться в секундах.

При необходимости повторите действие для нескольких варочных зон.

Каждая варочная зона может иметь свой собственный таймер; на **дисплее (7a+7b)** появится обратный отсчет для выбранной в этот момент варочной зоны.

Примечание: После активации зоны Bridge (имеется только в некоторых моделях) таймер можно запустить также и в этой зоне.

Отключение:

Чтобы выключить таймер заранее, выберите варочную зону **кнопкой (2)**, нажимайте **кнопку (8a)** до тех пор, пока таймер не достигнет нуля и отключится.

● **Power Limitation (Ограниченная мощность)**

Функция ограничения мощности (Power Limitation) позволяет настраивать работу изделия на ограничение максимума потребления мощности, регулируя потребляемую мощность всех варочных зон так, чтобы общее потребление варочной поверхности не превышало заданного уровня.

Максимальный предел мощности варочной поверхности по умолчанию составляет 7200 Вт. Сенсорное управление может включать меню для настройки ограничения мощности.

ограничение мощности. При активации опции предел мощности может быть уменьшен пользователем до 6000 Вт, 3500 Вт или 2800 Вт.

Примечание: данную операцию необходимо выполнить в течение первых 30 секунд после подключения индукционной варочной поверхности к электросети, при разблокированной, но не включенной варочной поверхности.

Чтобы войти в меню управления параметрами:

Отключите варочную поверхность от сети, подождите несколько секунд и снова включите. **РАЗБЛОКИРУЙТЕ** варочную поверхность, удерживая нажатой в течение







нескольких секунд **кнопку **.

Нажмите одновременно **кнопки (8a)+(8b)+(10)** и удерживайте их в течение нескольких секунд. Первое число значения мощности будет показано на **дисплее (3FL)**. Второе число будет показано на **дисплее (3FR)**, например, 7200 Вт: (3FL)=7 (3FR)=2.

Чтобы установить новый параметр:

Нажмите **кнопки (8a) или (8b)**, чтобы перейти к другим значениям. При достижении требуемой мощности сохраните настройку, одновременно нажав **кнопки (8a)+(8b)+(10)+(11)**.

ТАБЛИЦА УРОВНЕЙ МОЩНОСТИ

Уровень мощности	Типология готовки	Применение (исходя из опыта и навыков готовки)
Макс. мощность	 Быстрый разогрев	подъем температуры пищи в течение короткого периода времени до быстрого закипания в случае воды или быстрого разогрева различных кулинарных жидкостей
	 Жарка - кипячение	подрумянивание, начало готовки, жарка продуктов быстрой заморозки, быстрое кипячение
Высокая мощность	 Поджаривание до золотистого цвета – поджаривание - кипячение - гриль	поджаривание, поддержание интенсивного кипения, варка и жарка как на гриле (ненадолго, 5-10 минут)
	 Поджаривание до золотистого цвета - варка – тушение – поджаривание - гриль	поджаривание, поддержание несильного кипения, жарка как на гриле (средней длительности, 10-20 минут), предварительный подогрев принадлежностей
Средняя мощность	 Варка – тушение – поджарка - гриль	тушение, поддержание слабого кипения, варка (длительная), томление макаронных изделий (пасты)
	 Варка – варка на медленном огне – сгущение - томление	длительные варки (рис, соусы и подливки, жаркое, рыба) в кулинарных жидкостях (напр., вода, вино, бульон, молоко), томление макаронных изделий
	 Варка – варка на медленном огне – сгущение - томление	длительные готовки (объемы меньше одного литра: рис, соусы, подливки, жаркое, рыба) в кулинарных жидкостях (напр., вода, вино, бульон, молоко)
Низкая мощность	 Растапливание – размораживание – поддержание теплым - томление с добавлением масла/сливок	растапливание масла, деликатное топление шоколада, разморозка малоразмерных пищевых продуктов
	 Растапливание – размораживание – поддержание теплым - томление с добавлением масла/сливок	поддержание тепла в небольших порциях только что приготовленной пищи, поддержание температуры сервировочных блюд, томление и доведение до кондиции ризотто
ВЫКЛ	 Опорная поверхность	Варочная поверхность в режиме готовности (stand-by) или выключена (возможно наличие остаточного тепла после окончания готовки, с индикацией H-L-O)

4. ТЕХНИЧЕСКОЕ ОБСЛУЖИВАНИЕ

Внимание! Перед началом любой операции по чистке или обслуживанию убедитесь, что варочные зоны выключены и что индикатор тепла погас.

УХОД ЗА ВАРОЧНОЙ ПОВЕРХНОСТЬЮ

● Очистка индукционной поверхности

Варочную панель следует чистить после каждого применения.

Важно:

- Не используйте жесткие губки, скребки. Их

использование, со временем, может повредить стекло.

- Не применяйте раздражающие химические детергенты, такие как спреи для печей или пятновыводители.

● НЕ ПРИМЕНЯЙТЕ УСТРОЙСТВА ЧИСТКИ СТРУЕЙ ПАРА!!!

После каждого использования, дайте поверхности остыть и очистите её от накипи и остатков пищи. Сахар и продукты с высоким содержанием сахара повреждают варочную поверхность и должны быть удалены немедленно. Соль, сахар и песок могут оцарапать стеклянную поверхность. Применяйте мягкую ткань, бумажные полотенца для кухни или специальные продукты для варочных поверхностей (соблюдая инструкции производителя).

5. ТЕХПОДДЕРЖКА

СЛУЖБА ТЕХНИЧЕСКОЙ ПОДДЕРЖКИ

В случае ошибок попробуйте отключить поверхность от электропитания на несколько секунд, затем снова подключить.

Если ошибка не устранена, свяжитесь со службой поддержки.

Неухильно дотримуватися інструкцій, наведених в цьому посібнику. Відхиляється будь яка відповідальність за можливі несправності, пошкодження або пожежі, які виникли при використанні пристрою внаслідок недотримання інструкцій, наведених в даному посібнику. Пристрій призначений виключно для побутового використання для приготування їжі. Не дозволяється використовувати з іншою метою (напр. для опалення приміщення). Виробник не несе жодної відповідальності за неналежне використання або помилкове налаштування команд.

Пристрій може мати інший зовнішній вигляд, ніж той, що зображений на малюнках в цій інструкції, однак вказівки з використання, обслуговування і встановлення залишаються такими ж самими.

- Уважно прочитайте інструкції: вони містять важливу інформацію по встановленню, використанню та безпеці.
- Заборонено вносити зміни в електричну частину пристрою.
- Перед встановленням пристрою переконайтесь у відсутності пошкоджених компонентів. В іншому випадку, зверніться до продавця і не продовжуйте установку.
- Перед встановленням переконайтесь у відсутності пошкоджень пристрою. В іншому випадку, зверніться до продавця і не продовжуйте установку.

 : деталі, позначені цим символом, можна придбати окремо у спеціалізованих дилерів.

* : деталі, позначені цим символом, є додатковими аксесуарами, що постачаються лише в деяких моделях та можуть бути придбані на веб-сайтах www.elica.com и www.shop.elica.com.

1. БЕЗПЕКА ТА НОРМАТИВНІ ДОКУМЕНТИ

ЗАГАЛЬНІ ПРАВИЛА ТЕХНІКИ БЕЗПЕКИ

Увага! Уважно дотримуйтеся наступних інструкцій:

- Перш ніж виконувати будь-які монтажні роботи, виріб необхідно від'єднати від мережі.
- При виконанні всіх операцій по установці і техобслуговуванню використовуйте робочі рукавички.
- Установка або обслуговування повинні виконуватися кваліфікованим техніком, у відповідності до інструкцій виробника та з дотриманням діючих норм безпеки.
- Під час установки використовуйте тільки ті гвинти, що постачаються в комплекті з пристроєм, або, якщо вони не входять в комплект, придбайте правильний тип гвинтів.
- Використовуйте гвинти належної довжини, як зазначено в Керівництві по установці.
- Не ремонтуйте та не замінюйте частини виробу, якщо це не обумовлено в посібнику з використання.
- Стежте, щоб діти не

- гравалися з виробом
- Тримайте його подалі від дітей, тому що доступні частини можуть нагріватися під час використання.
- Виробом можуть користуватися діти віком не менше, ніж 8 років, а також особи з обмеженими фізичними можливостями, сенсорними або розумовими, або такі, що не мають досвіду або знань, але лише під наглядом, або після того, як вони отримали відповідні інструкції щодо безпечного використання виробу та зрозуміли усю небезпеку, пов'язану з його використанням.
- Виріб та його доступні частини стають гарячими в процесі використання.
- Будьте обережні, щоб не торкнутися нагрівальних елементів.
- В процесі і після використання не торкайтесь нагрівальних елементів виробу.
- Уникайте контакту з тканинами та іншими легко займистими матеріалами до достатнього охолодження усіх частин виробу, існує ризик займання.
- Не ставте легкозаймисті матеріали на виріб або поряд з ним.
- Перегрітий жир та олія легко спалахнуть.
- Приготування їжі з жиром або олією на плиті без нагляду може бути небезпечним і призвести до пожежі.
- Суворо заборонено готувати, використовуючи фламбування.
- Використання відкритого полум'я шкодить фільтрам і може призвести до пожежі, тому цього слід уникати в будь-якому випадку.
- Смажити їжу потрібно з обережністю, щоб нагріте масло не спалахнуло.
- За процесом приготування їжі потрібно стежити. Процес короткострокового приготування потрібно постійно контролювати.
- В ЖОДНОМУ РАЗІ не намагайтесь загасити вогонь за допомогою води. Вимкніть виріб і загасіть вогонь, наприклад, кришкою або протипожежною ковдрою.
- Уникайте розливу рідини; ля цього під час кип'ятіння або розігріву рідин зменшуйте подачу тепла.
- Не залишайте нагрівальні елементи включеними з порожніми каструлями і сковородами або без посуду.
- Ніколи не розігрівати консерви або бляшані банки з харчовими продуктами, попередньо не відкривши їх: вони можуть вибухнути! Це попередження стосується також всіх інших типів варильних поверхонь.
- По завершенню приготування, вимкніть відповідну конфорку.
- Виріб не призначений для роботи через зовнішній таймер або окрему систему дистанційного керування. Не використовувати парові очищувачі, ризик ураження електричним струмом.
- Перед виконанням будь-яких операцій з очищення або техобслуговування вимкніть прилад від електромережі, витягнувши вилку, або відключіть загальний автомат свого житла.
- Очищення та обслуговування приладу не може виконуватися дітьми без нагляду.
- Виріб необхідно регулярно очищати як зсередини, так і ззовні (ПРИНАЙМНІ РАЗ НА МІСЯЦЬ); в будь-якому разі дотримуйтеся того, що прямо вказано в інструкціях з обслуговування.
- Важливо зберігати цей посібник, щоб ви могли в будь-який час звернутися до нього. У випадку продажу, передачі або переміщення переконайтесь, що посібник залишиться разом з пристроєм.

- Носії кардіостимуляторів і активних імплантатів перед

використанням індукційної робочої поверхні мають упевнитися в тому, що вона не перешкоджатиме нормальній роботі таких пристроїв. Якщо поверхня тріснула, вимкніть прилад, щоб уникнути ураження електричним струмом

- **Небезпека виникнення пожежі:** не ставте на варильну поверхню сторонні предмети.
- Не ставте металеві предмети, такі як ножі, виделки, ложки та кришки на поверхню, оскільки вони можуть нагріватися.
- **Важливо:** Після використання вимкніть робочу поверхню через панель управління, не покладаючись на детектор кухонного посуду.
- Під час приготування в жодному разі не використовуйте алюмінієву фольгу, та в жодному разі не ставте продукти, упаковані в фольгу. Алюміній розплавиться і непоправно пошкодить ваш виріб.
- Використання високої потужності, наприклад функція Booster, не підходить для розігрівання деяких рідин, а саме олії для смаження. Надмірне тепло може бути небезпечним. В таких випадках рекомендується використовувати меншу потужність.
- Ємності потрібно ставити безпосередньо на варильну поверхню по центру. В жодному разі не ставити інші предмети між каструлею та робочою поверхнею.
- У випадку високих температур виріб автоматично зменшує рівень потужності конфорки.
- **Увага!** Коли робоча поверхня увімкнена, доступні частини приладу можуть нагріватися.

ТБ ПРИ ПІДКЛЮЧЕННІ ДО ЕЛЕКТРОМЕРЕЖІ

- Від'єднайте виріб від джерела живлення.
- Монтаж повинен виконуватися професійно кваліфікованим персоналом, який ознайомлений з чинними правилами монтажу та техніки безпеки.
- Виробник відхиляє будь-яку відповідальність за шкоду, завдану людям, тваринам або речам, що виникла в результаті недотримання вказівок, наведених в даному розділі.
- Заземлення виробу є обов'язковим згідно законодавства.
- Кабель живлення повинен бути достатньо довгим, щоб можна було підключити вбудований у меблі виріб до електромережі.
- Кабель живлення повинен бути достатньо довгим щоб забезпечити зняття варильної поверхні з робочої поверхні.
- Не використовувати трійники та подовжувачі.
- Переконайтеся, що напруга, що вказана на таблиці, розташованій на зворотній стороні виробу, відповідає напрузі в будинку, де він буде встановлений.
- Електричний кабель заземлення повинен бути на 2 см довшим від інших кабелів.
- В жодному з місць кабель не повинен досягати температури на 50 °C вище за температуру навколишнього середовища.
- Прилад призначений для постійного підключення до електромережі, тому підключення до електромережі виконуйте за допомогою багатополюсного вимикача відповідно до правил монтажу, який забезпечує повне відключення від електромережі в умовах перенапруги категорії III, і який буде легкодоступним після встановлення.
- Після закінчення установки, користувач не повинен мати доступ до електричних компонентів приладу.
- **Увага!** Не підключайте прилад

до електричної мережі до повного завершення операцій установки.

- **Перед підключенням виробу до електричної мережі:** перевірте таблицю з паспортними даними (на нижній частині пристрою), щоб упевнитися, що напруга і потужність відповідають значенням мережі та електричної розетки. У випадку сумнівів звернутися до кваліфікованого електрика.

- У разі, коли пристрій не поставляється з кабелем живлення, використовуйте інший кабель з мінімальним перерізом провідника 2,5 мм² для потужності до 5500 Вт; а для більших потужностей переріз повинен становити 4 мм².

- **Увага!** Заміна з'єднувального кабелю повинна проводитися авторизованим сервісним центром або особою з подібною спеціалізацією.

- **Увага!** Перед тим, як під'єднувати контур до мережі і перевіряти правильність роботи, завжди перевіряйте, щоб кабель живлення був правильно змонтований.

ТБ ДЛЯ МОНТАЖНИХ РОБІТ

- Як електричний, так і механічний монтаж повинен виконуватися спеціалізованим персоналом.

- **Перед початком установки:** Після розпакування виробу переконайтеся, що він не був пошкоджений під час транспортування, а в разі виникнення проблем зверніться до дилера або до служби підтримки клієнтів, перш ніж почати установку. Переконайтеся, що куплений виріб підходить за розміром для обраної зони установки. Переконайтеся, що всередині упаковки немає супутніх матеріалів (наприклад, конвертів із гвинтами, гарантії тощо) (з метою транспортування), їх слід вилучити та зберігати, якщо це необхідно. Також переконайтеся, що поблизу місця установки є електрична розетка

● Підготовка меблів для вмонтування:

- Виконайте всі роботи з вирізання отворів в меблях, перш ніж вставляти варильну поверхню, і обережно видаліть стружку або залишки тирси.

Мінімальна відстань між варильною поверхнею та стіною має бути щонайменше 50mm спереду, щонайменше 50mm збоку та щонайменше 500mm відносно верхніх навісних шафок.

NB: при плануванні простору слід дотримуватися вказівок виробника кухні.

- **Важливо:** використовуйте однокомпонентний герметик (S), який витримує температуру до 250°. Перед монтажем слід ретельно очистити поверхні, що підлягають склеюванню, та видалити будь-які речовини, які можуть знизити адгезію (напр., антиадгезиви, консерванти, жири, олія, порошки, залишки старого клею і т.д.). Клей необхідно розподілити рівномірно по всьому периметру рами. Після склеювання залиште клей висихати приблизно на 24 години.

- **Увага!** Неправильна установка гвинтів і кріпильних виробів, не у відповідності до цих інструкцій, може призвести до небезпеки ураження електричним струмом.

- **Примітка:** для правильного монтажу виробу доцільно

проклеїти труби клейкою стрічкою, яка має такі характеристики: еластична плівка з м'якого ПВХ з клеєм на акрилатній основі, має відповідати стандарту DIN EN 60454, вогнестійка; має відмінну стійкість до старіння, стійка до різких перепадів температури, можна використовувати при низьких температурах.

УТИЛІЗАЦІЯ ПІСЛЯ ЗАКІНЧЕННЯ ТЕРМІНУ СЛУЖБИ



Цей апарат маркований класифікаційним символом відповідно до Директиви 2012/19/ЄС - UK SI 2013 No.3113, Про відходи електричного та електронного обладнання (WEEE).

Контролюючи, щоб цей продукт утилізували належним чином. Користувач допомагає запобігти можливим негативним наслідкам для навколишнього середовища і здоров'я. Символ на самому виробі або супроводжувальній документації вказує, що при утилізації даного виробу з ним не можна поводитися як з будь-якими іншими побутовими відходами. Натомість його слід віддавати у відповідний пункт прийому електричного та електронного обладнання для подальшої утилізації. Утилізуйте його відповідно до місцевих правил утилізації відходів. За більш докладнішою інформацією про правила поводження з такими виробами, їх утилізації та переробки звертатися в місцеві органи влади, в службу по утилізації відходів або в магазин, в якому був придбаний даний пристрій.

НОРМАТИВНІ ДОКУМЕНТИ

Цей прилад, призначений для контакту з харчовими продуктами, відповідає регламенту (ЄС) № 1935/2004 і розроблений, виготовлений і розміщений на ринку відповідно до вимог техніки безпеки Директиви 2014/35/ЄС про низьку напругу, вимог щодо захисту, викладених у Директиві «ЕМС» 2014/30/ЄС.

2. ВИКОРИСТАННЯ

Система індукційного приготування заснована на фізичному явищі магнітна індукції. Ключовою особливістю цієї системи є пряма передача енергії від генератора до каstrулі.

Переваги: У порівнянні з електричними поверхнями, ваша індукційна поверхня є: **Безпечнішою:** менша температура на поверхні скла. **Швидшою:** менший час розігріву їжі. **Точнішою:** поверхня негайно реагує на ваші команди. **Ефективнішою:** 90 % енергії, що споживається, перетворюється на тепло. Крім того, коли ви знімаєте каstrулю з поверхні, подача тепла одразу переривається, уникаючи непотрібного розсіяння тепла.

• Ємності для приготування



Використовуйте лише посуд із цим символом.

Важливо:

щоб уникнути незворотного пошкодження варильної поверхні не використовуйте посуд:

- з нерівним дном;
- металевий з емальованим дном;
- з шорстким дном, щоб уникнути подряпин на варильній поверхні;
- ніколи не ставте гарячі каstrулі і сковорідки на панель управління варильною поверхнею.
- Не всі каstrулі, придатні для індукційних панелей, досить ефективні унаслідок того, що їх дна не повністю виготовлені з феромагнітних матеріалів! Купуючи посуд, проконтролюйте, щоб:
- дно було повністю виготовлене з феромагнітних матеріалів. Інакше падає ефективність і рівномірність теплопередачі, а температура поверхні посуду може бути невідповідною;

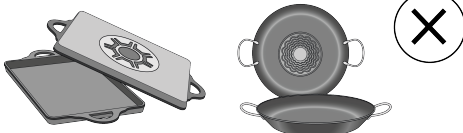

- дно не містило алюмінію: посуд не розігріватиметься індукторами, або вони її взагалі не виявлять;



- дна не виявилися нерівними і з шорсткою поверхнею;
- вони зменшують поверхню контакту індуктора з посудом, знижуючи ефективність нагріву і погіршуючи результати приготування.

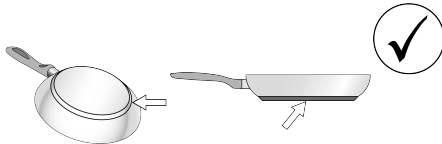

• Існуючі ємності

Можна перевірити, чи володіє матеріал каstrулі магнітними властивостями за допомогою простого магніту. Каstrулі, які не мають магнетизму, не придатні для використання. І в цьому випадку мають силу вказівки попереднього параграфа.

• Рекомендовані діаметри дна каструль

ВАЖЛИВО: якщо каструлі не належних розмірів варильні зони не вмикаються. Щоб взнати, яким є мінімальний діаметр посуду для готування в кожній окремої зони, див. ілюстровану частину даного керівництва.

Увага: Щоб зберегти ефективність приготування та якість продукту, НЕ рекомендується використовувати індукційні адаптери.

• Енергозбереження

Використовуйте сковорідки та каструлі з діаметром дна, що дорівнює діаметру зони готування. Використовуйте тільки каструлі та сковорідки з плоским дном. - По можливості накривайте каструлі кришкою під час приготування. Готуйте овочі, картоплю тощо у невеликій кількості води, щоб скоротити час приготування. Використання скороварки ще більше зменшує споживання енергії та час приготування. Розмістіть каструлю в центрі зони готування, позначеної на поверхні.

3. РОБОТА ПРИСТРОЮ

ПАНЕЛЬ УПРАВЛІННЯ

Панель управління мод.603

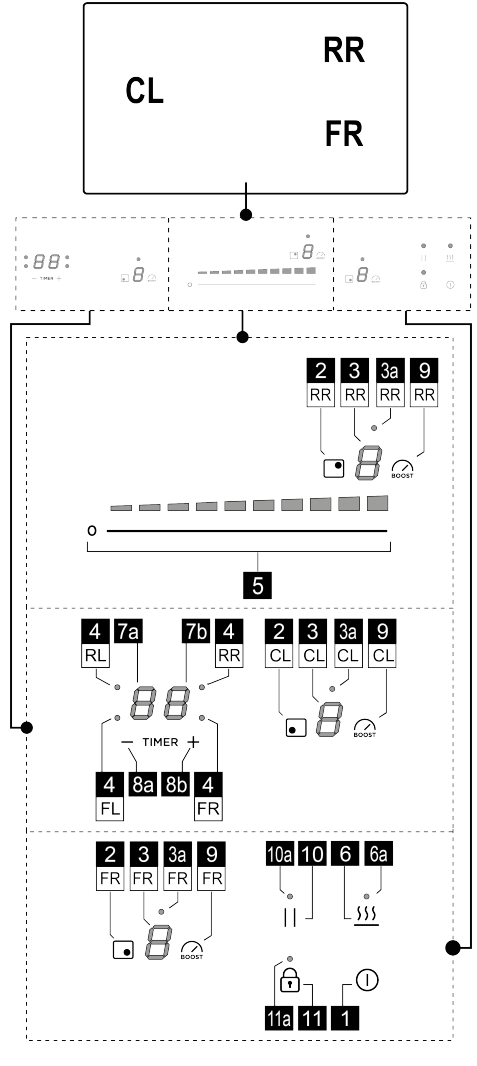

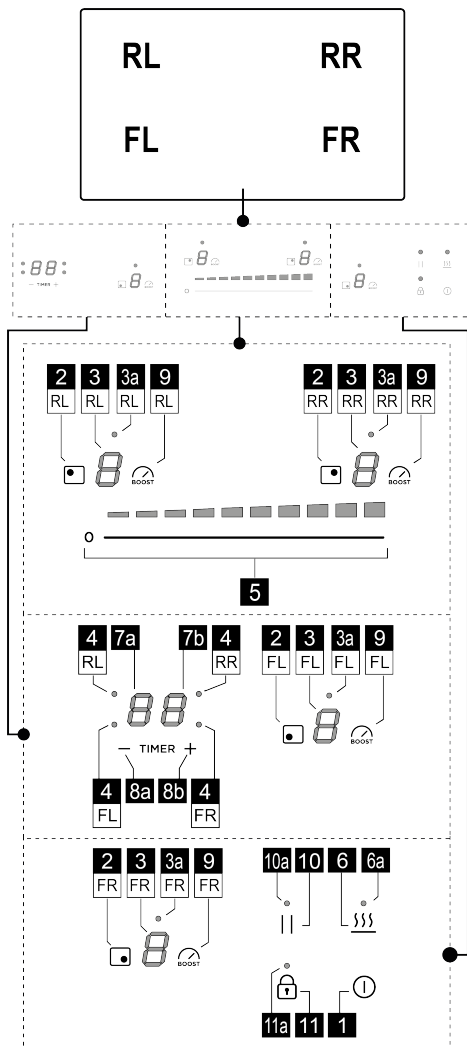



Функція	
1	ON/OFF варильної поверхні
2	Кнопка вибору конфорки
3	Індикація рівня потужності конфорки
3a	Світлодіоди Зони активації функції "Bridge" (Міст - присутня лише в деяких моделях)
4	Світлодіоди таймера Конфорки
5	Підвищення / Пониження рівня потужності варива і швидкості (потужності) витяжки

6	Активация Temperature Manager (менеджера температури) (Warming Function(Функція підігріву))
6a	Світлодіод активации Менеджера температури (функція підігріву)
7a-7b	Дисплей таймера конфорки
8a-8b	Індикація збільшення/зменшення таймера
9	Активация Power Booster (Підсилювач потужності)
10	Пауза
10a	Світлодіод Пауза активна
11	Key Lock (Блокування клавіш)
11a	Світлодіод - Key Lock (Блокування клавіш)

ВАЖЛИВА ІНФОРМАЦІЯ

УВАГА: Після першого підключення пристрою до електромережі варильна поверхня потребує процедури РОЗБЛОКУВАННЯ. Дійте наступним чином:

Підключіть поверхню до електромережі; натисніть кнопку  (11) на кілька секунд, світлодіод (11a) вимкнеться. Тепер варильну поверхню можна ввімкнути за допомогою кнопки ON/OFF  (1).

Всі функції цієї варильної поверхні розроблені із дотриманням найсуворіших норм безпеки. З цієї причини:

- Деякі функції не активуються, або автоматично вимикаються при відсутності посуду на конфорках, або коли вони погано розташовані.
- В інших випадках активовані функції автоматично відключаються через декілька секунд, коли обрана функція вимагає подальшого вводу параметрів, а налаштування не відбувається (наприклад .: "Увімкніть варильну поверхню" без "Оберіть конфорку" та "Робоча температура", чи "Функція Lock" або "Timer").

Зачекайте, щоб дисплей вимкнувся, перш ніж наблизитися до конфорки.

Увага! У разі (наприклад) тривалого використання, вимкнення конфорки не відбувається негайно, тому що триває етап охолодження; на дисплеї конфорок

з'являється символ , який вказує на те, що наразі триває цей етап. Зачекайте, щоб дисплей вимкнувся, перш ніж наблизитися до конфорки.

ХАРАКТЕРИСТИКИ ПОВЕРХНІ

- **Safe Activation** (Безпечна активація)

Пристрій вмикається тільки за наявності каструлі на конфорках: процес нагрівання не запускається або

переривається в разі відсутності або видалення посуду.

- **Pot Detector** (Детектор посуду)

Пристрій автоматично визначає наявність каstrулі на конфорках.

- **Safety Shut Down** (Безпечне вимкнення)

З міркувань безпеки, кожна конфорка має максимальний час роботи, який залежить від встановленого рівня потужності.



- **Residual Heat Indicator** (Індикатор остаточного тепла)

Після вимкнення однієї або декількох варильних зон на наявність залишкового тепла вказує спеціальний сигнал на дисплеї відповідної зони у вигляді символу **H**.

ВИКОРИСТАННЯ ВАРИЛЬНОЇ ПОВЕРХНІ

- **Увімкнення**

Варильна поверхня вмикається натисканням кнопки

ON/OFF  (1). На всіх дисплеях (3) засвітиться цифра нуль .

Щоб вимкнути варильну поверхню, натисніть кнопку

ON/OFF  (1).

Варильна поверхня вимкнеться через кілька секунд, якщо не буде активована жодна функція.

- **Активация конфорок**

Активация:

Натисніть кнопку (2), що відповідає потрібній конфорці. Дисплей (3) цієї конфорки залишиться єдиним, буде світитися з високою інтенсивністю.

Торкніться і проведіть пальцем по панелі вибору (5), вправо, щоб збільшити, і вліво, щоб зменшити потужність конфорки.

Вимкнення:

Увійдіть в меню потрібної конфорки і натисніть одну з кнопок (2), дисплей (3) цієї конфорки залишиться єдиним, який буде світитися з високою інтенсивністю; **Встановіть потужність на нуль**, або натисніть ще раз кнопку (2) утримуючи її натиснутою протягом декількох секунд.

- **Power Level (Рівень потужності) конфорок**

Варильна поверхня має 9 рівнів потужності. Торкніться і проведіть пальцями по Панелі вибору (5):

у напрямку праворуч, щоб збільшити рівень потужності;

у напрямку ліворуч, щоб зменшити рівень потужності.

Встановлений рівень потужності відобразиться на дисплеї (3) обраної конфорки.

- **Power Booster (Підсилювач потужності)**

Виріб оснащений додатковим 1 рівнем потужності

(вище рівня ) , який залишається активним протягом

10 хвилин, після чого потужність повертається до попереднього рівня.

Натисніть кнопку (9) щоб активувати його. Рівень підсилювача потужності відображається на дисплеї (5).

- **key lock (блокування клавіш)**

Блокування Key Lock дозволяє заблокувати налаштування поверхні, щоб запобігти випадковому порушенню налаштувань, залишаючи активними все налаштовані функції. Може активуватися як при увімкненій, так і при вимкненій варильної поверхні

Активация:

Щоб активувати функцію, натисніть кнопку  (11) на 2 сек.

Якщо варильна поверхня вимкнена: функція блокування клавіш не дозволяє увімкнути варильну поверхню.

Якщо варильна поверхня увімкнена і активна **принаймі одна конфорка**: функція блокування кнопок не дозволяє активувати або змінювати функції, всі вже активні функції продовжують функціонувати.

Деактивация:

Щоб вимкнути, натисніть кнопку  (11) на 2 сек.

- **Менеджер температури (Warming Function)**

Менеджер температури (Warming Function/Функція підігріву) – це функція управління, яка дозволяє підтримувати тепло на постійній температурі при оптимізованому рівні потужності; ідеально підходить для зберігання готової їжі в теплому стані.

Активация:

Увімкніть потрібну конфорку та натисніть кнопку (6); на дисплеї панелі вибору (5) загориться світлодіод рівня потужності 1 (з низькою інтенсивністю).

Вимкнення:

натиснути кнопку (6)

Примітка: функцію можна також увімкнути на конфорках з активною функцією BRIDGE (для моделей з цією функцією).

- **Automatic Heat UP** (автоматичний підігрів)

Функція Automatic Heat UP (автоматичний підігрів) дозволяє швидше довести потужність до бажаного рівня. За допомогою цієї функції ви матимете перевагу більш швидкого приготування страв, але не ризикуючи отримати підгорілу страву, тому що температура не перевищує встановлений рівень. Ця функція доступна

для рівнів потужності від  до .

Активация:

Виберіть кнопку (2) зони, яку ви хочете використовувати, а потім проведіть пальцем по панелі вибору (5) щоб активувати зону. Тепер натисніть і утримуйте панель вибору (5) у зоні потрібної потужності протягом 3 секунд.

На дисплеї (3) цієї зони почергово з'являтимуться символ **A** і встановлена потужність.

При збільшенні рівня потужності конфорки, функція Automatic Heat Up (Автоматичний підігрів) залишається активною з новим налаштуванням температури;

Примітка: Цю функцію можна активувати на кількох зонах одночасно.

Вимкнення:

Виберіть **кнопку (2)** зони, для якої слід вимкнути автоматичне нагрівання, і зменшіть рівень потужності конфорки.

• Пауза

Функція Пауза дозволяє призупинити будь-яку функцію, увімкнену на панелі, зводячи до нуля потужність варіння.

Активація:

• натисніть **кнопку  (10) світлодіод (10a)** загориться.

Вимкнення:

• натисніть **кнопку  (10)**, на кілька секунд.

Після вимкнення варильна поверхня відновлює роботу з тими налаштуваннями, які були встановлені до паузи.

Примітка: якщо за 10 хвилин функція паузи не буде вимкнена, поверхня вимикається автоматично.

• Таймер конфорок

Функція таймера конфорок – це зворотній відлік часу, який можна налаштувати для кожної конфорки, навіть одночасно. По завершенню встановленого періоду часу конфорки вимикаються автоматично і користувач попереджається звуковим сигналом.

Активація:

Примітка: цей таймер можна запустити, лише якщо конфорка активна з потужністю, відмінною від нуля.

Після активації потрібної конфорки **кнопкою (2)**, натисніть **кнопку (8a)**

і **дисплей (7a+7b)** активується та можна буде запрограмувати таймер.

Щоб збільшити або зменшити час, використовуйте **кнопки (8a) та (8b)**.

Час відображається в хвилинах і може бути

налаштований на максимум **99** хвилин. Остання хвилина відображається в секундах.

При бажанні, повторіть операцію для декількох конфорок.

Для кожної конфорки можна налаштувати окремий таймер; на **дисплеї (7a+7b)** з'явиться зворотний відлік конфорки, вибраної в цей момент.

Примітка: Після активації зони Bridge (доступна лише для деяких моделей) таймер також можна запустити для цієї зони.

Вимкнення:

Щоб достроково вимкнути Таймер, виберіть конфорку **кнопкою (2)**, натискайте **кнопку (8a)**, поки таймер не досягне нуля. Таймер вимкнеться.

• Power Limitation (обмеження потужності)

Функція Power Limitation (обмеження потужності) дозволяє налаштувати роботу приладу, обмежуючи максимальне споживання та регулюючи потужність споживання всіх увімкнених конфорок таким чином, щоб загальне споживання варильної поверхні не перевищувало максимальний налаштований рівень споживання енергії.

За замовчуванням максимальна потужність варильної поверхні становить 7200 Вт. Сенсорне керування може містити меню для налаштування обмеження потужності.

межа потужності. За бажанням користувач може зменшити граничну потужність до 6000 Вт, 3500 Вт або 2800 Вт.

Примітка: Це необхідно зробити протягом перших 30 секунд після підключення індукційної варильної панелі до електромережі, коли варильна поверхня розблокована, але не ввімкнена.

Щоб увійти в меню керування параметрами:

Від'єднайте поверхню від джерела живлення, зачекайте кілька секунд і знову підключіть варильну поверхню до джерела живлення. **РОЗБЛОКУЙТЕ** варильну

поверхню, натиснувши та утримуючи **кнопку ** протягом декількох секунд.

Одночасно натиснути **кнопки (8a)+(8b)+(10)** і утримувати їх протягом декількох секунд. На **дисплеї (3FL)** з'явиться перша цифра значення потужності. На **дисплеї (3FR)** з'явиться друга цифра, наприклад, 7200Вт: (3FL)=7 (3FR)=2.

Щоб встановити новий параметр:

Натиснути **кнопки (8a) о (8b)** для переходу до інших значень. Коли ви досягнете бажаної потужності, збережіть налаштування, натиснувши одночасно **кнопки (8a)+(8b)+(10)+(11)**.

ТАБЛИЦІ РІВНІВ ПОТУЖНОСТІ

Рівень потужності		Типологія варіння	Застосування (виходячи з досвіду та навичок готування)
Макс. потужність		Швидке розігрівання	під'їм температури їжі протягом короткого періоду часу до швидкого закипання в разі води або швидкого розігрівання різних кулінарних рідин
		Жарити – кип'ятити	підрум'янення, початок готування, жаріння продуктів швидкого заморожування, швидке кип'ячення
Висока потужність		Підрум'янення - обсмажування - кип'ятіння - гриль	підсмажування, підтримка інтенсивного кипіння, вариво і жаріння як на грилі (ненадовго, 5-10 хвилин)
		Підрум'янення - вариво - тушкування - обсмажування - гриль	підсмажування, підтримка несильного кипіння, жаріння як на грилі (середній тривалості, 10-20 хвилин), попереднє підігрівання приладдя
Середня потужність		Варити – тушувати – піджарювати - гриль	тушкування, підтримка слабого кипіння, вариво (тривале), дуже повільне тушкування пасти
		Варити – кип'ятити на повільному вогні – згущувати - дуже повільне тушкування	тривалі варива (рис, соуси і підливки, печеня, риба) в кулінарних рідинах (напр., вода, вино, бульйон, молоко), томління макаронних виробів
		Варити – кип'ятити на повільному вогні – згущувати - дуже повільне тушкування	тривалі готування (об'єми менше одного літра: рис, соуси, підливки, печеня, риба) в кулінарних рідинах (напр., вода, вино, бульйон, молоко)
Низька потужність		Розтоплення – розморожування – підтримка теплим - томління з додаванням масла/вершків	розтоплення масла, делікатне топлення шоколаду, розмороження малорозмірних харчових продуктів
		Розтоплення – розморожування – підтримка теплим - томління з додаванням масла/вершків	підтримка тепла в невеликих порціях тільки що приготованої їжі, підтримка температури посуду до сервіровки, томління і доведення до кондиції різотто
ВИМК		Опорна поверхня	Варильна поверхня в режимі готовності (stand-by) або вимкнена (можлива наявність залишкового тепла після закінчення готування, про що сигналізує індикація H-L-O)

4. ТЕХОБСЛУГОВУВАННЯ

Увага! Перед початком будь-якої операції з чищення або техобслуговування, переконайтеся, що конфорки вимкнені і що лампочка-індикатор тепла не світиться.

ДОГЛЯД ЗА ВАРИЛЬНОЮ ПОВЕРХНЕЮ

● Очищення індукційної поверхні

Варильну панель слід чистити після кожного використання.

Важливо:

- Не використовуйте абразивні засоби, металеві губки. Їх використання з часом може пошкодити скло.
- Не застосовуйте подразні хімічні мийні засоби, такі як спреї для печей або засоби для виведення плям.
- **НЕ ВИКОРИСТОВУЙТЕ ПАРОВІ ОЧИСНИКИ!!!**

Після кожного використання, залиште поверхню охолоджуватися та прочистіть її, щоб видалити накіп та

плями, що з'явилися від залишків їжі. Цукор та продукти з високим вмістом цукру пошкоджують варильну поверхню, їх потрібно негайно видаляти. Сіль, цукор і пісок можуть подряпати скляну поверхню. Використовуйте м'яку тканину, паперові рушники для кухні або спеціальні засоби для очищення поверхні (дотримуватися вказівок Виробника).

5. ПІДТРИМКА

СЛУЖБА ТЕХНІЧНОЇ ДОПОМОГИ

Якщо виникла помилка, спробуйте відключити варильну поверхню від електромережі на кілька секунд, а потім знову підключіть її до електромережі.

Якщо помилка не зникає, зверніться до сервісного центру.

Осы нұсқаулықта берілген нұсқауларды қатаң қадағалаңыз. Өндіруші осы нұсқаулықтағы нұсқауларды орындамау салдарынан туындаған ақаулар, зақымдар немесе өрт үшін ешбір жауапкершілікті мойнына алмайды. Бұл құрылғы тек үйде тамақ пісіруге ғана арналған. Басқа мақсаттарда пайдалануға болмайды (мысалы, бөлмені жылыту үшін). Өндіруші осы өнімді дұрыс пайдаланбау немесе дұрыс баптамаудан туындайтын жауапкершілікті мойнына алмайды.

Бұл өнім оқулықтағы суреттерде берілгеннен өзгеше эстетикалық функцияларға ие болуы мүмкін, алайда, жұмыс істеуі, техникалық қызмет көрсету және орнату бірдей болады.

- Нұсқауларды мұқият оқыңыз: онда орнатуға, іске қосуға және қауіпсіздікке қатысты маңызды ақпарат беріледі.

- Құрылғыға электрлік өзгерістер жасамаңыз.
- Құрылғыны орнатпас бұрын, оның ешбір бөлігінің зақымдалмағанына көз жеткізіңіз. Болмаса дилерге хабарласып, орнатуды тоқтатыңыз.
- Орнатпас бұрын құрылғының зақымданбағанына көз жеткізіңіз. Болмаса дилерге хабарласып, орнатуды тоқтатыңыз.

 осы таңбамен белгіленген бөлшектерді мамандандырылған дилерлерден бөлек сатып алуға болады.

* : бұл таңбамен белгіленген бөлшектер тек кейбір модельдермен бірге жеткізілетін қосымша керек-жарақтар болып табылады және оларды www.elica.com және www.shop.elica.com сайттарынан сатып алуға болады.

1. ТЕХНИКАЛЫҚ ҚАУІПСІЗДІК ЕРЕЖЕЛЕРІ

ЖАЛПЫ ҚАУІПСІЗДІК ЕРЕЖЕЛЕРІ

Ескеріңіз! Келесі нұсқауларды қатаң сақтаңыз:

- Кез келген орнату жұмысын орнатпас бұрын құрылғы розеткадан ажыратылуы керек.
- Барлық орнату және күтім көрсету жұмыстарын орындаған кезде әрқашан жұмыс қолғабын киіңіз.
- Орнатуды немесе жөндеуді өндірушінің нұсқауларына және жергілікті қауіпсіздік ережелеріне сәйкес білікті маман орындауы керек.
- Құрылғыны орнату үшін тек онымен бірге берілген бұрандаларды ғана қолданыңыз, ал бірге берілмесе, сәйкес келетін бұрандаларды сатып алыңыз.
- Орнату нұсқаулығында көрсетілгендей ұзындықтағы бұрандаларды қолданыңыз.
- Пайдалану нұсқаулығында басқаша көрсетілмесе, бөл өнімнің ешбір бөлігін жөндеуге не ауыстыруға болмайды.
- Балалардың осы өніммен ойнамауын қадағалаңыз;

қолданыс кезінде қолжетімді бөлшектер ыстық болуы мүмкін болғандықтан, балаларды қауіпсіз қашықтықта ұстаңыз және оларды қадағалаңыз. ● Бұл өнімді 8 жастан асқан балалар, сондай-ақ физикалық, сезу немесе ақыл-ой қабілеттері шектелген адамдар немесе құрылғыны пайдалану тәжірибесі немесе қажетті білімі жоқ адамдар олардың қауіпсіздігіне жауап беретін басқа адамның бақылауынсыз немесе құрылғыны қауіпсіз пайдалану және оның қауіптілігін түсіну туралы нұсқаулар алмайынша қолданбауы керек. ● Қолдану кезінде осы өнім мен оның қолжетімді бөлшектері ыстық болуы мүмкін. Қыздырушы элементтерді ұстамаңыз. ● Пайдалану кезінде және одан кейін осы өнімнің қыздыру элементтеріне қол тигізбеңіз. ● Майлықтар немесе басқа жанғыш материалдармен жанасуына жол бермеңіз, өнімнің барлық компоненттері жеткілікті салқындағанша өрт қаупі болады. ● Жанғыш материалдарды өнімге немесе оның жанына қоймаңыз. ● Қатты қызған тоң майлар мен сұйық майлар тез жанғыш болады. ● Плита тамақ пісіргенде ондағы майды немесе тоңмайды қараусыз қалдыру қауіпті болуы және өртке әкелуі мүмкін. ● Май қатты қызып кетіп, өртенуіне жол бермеу үшін қуыру кезінде аса сақ болған жөн. ● Тамақ пісіру процесін қадағалап тұру қажет. Қысқа пісіру процесі үнемі бақылануы қажет. ● Өртті ЕШҚАШАН сумен өшіру әрекетін жасауға болмайды. Оның орнына құрылғыны өшіріп, өртті қақпақ не өртке төзімді жапқыш мата сияқты нәрсемен бүркеңіз. ● Сұйықтықтың тасып кетуіне жол бермеңіз, сондықтан сұйықтық қайнағанда немесе қыздырғанда отты өшіріңіз. ● Қыздыру элементтері қосулы кезде бос кәстрөлдерді және табаларды немесе кез келген ыдыс-аяқты қалдырып кетпеңіз. ● Тағамдар салынған қауашақтарды ашылмаған күйінде қыздыруға болмайды, олар жарылуы мүмкін! Бұл ескерту барлық плита түрлеріне қатысты. ● Пісіру аяқталғаннан кейін тиісті пісіру аймағын өшіріңіз. ● Бұл өнім сыртқы таймермен немесе бөлек қашықтан басқару жүйесімен жұмыс істеуге арналмаған. Бүмен тазартқыштарды пайдаланбаңыз, ток соғу қаупі бар. ● Тазалау немесе техникалық қызмет көрсету бойынша кез келген жұмысты жүргізер алдында ашаны розеткадан тартып немесе желілік ажыратқышты сөндіріп, құрылғыны электр желісінен ажыратыңыз. ● Тазалау және күтім көрсету жұмыстарын балалар тиісті бақылаусыз орындамаулары керек. ● Өнімнің ішін де, сыртын да жиі тазалап отыру керек (КЕМІНДЕ БІР АЙДА БІР РЕТ); әрқашан пайдалану нұсқаулығында берілген нұсқауларды орындаңыз. ● Бұл нұсқаулықты алдағы уақытта анықтамалық ретінде қарау үшін сақтап қою керек. Сатылушы, тасымалданатын не көшірілетін жағдайда оны өніммен бірге ұстау керек.

- Кардиостимуляторлары мен қосулы импланттары бар адамдар индукциялық плитаны пайдаланбас бұрын кардиостимуляторларының осы өніммен үйлесімді екенін тексеруі керек. ● Егер плита бетінде жарықтар пайда болса, ток соғудың алдын алу үшін құрылғыны өшіріңіз. ● Өрт қаупі: пісіру бетіне ешнәрсе

қоймаңыз. ● Пышақтар, шанышқылар, қасықтар немесе қақпақтар сияқты металл заттарды плитаға салмаңыз, себебі олар қызып кетуі мүмкін. ● Маңызды: ● Пайдаланғаннан кейін, плитаны басқару құрылғысымен өшіріңіз, таба детекторына сенбеңіз. ● Тамақ пісіру үшін ешқашан алюминий фольганы пайдаланбаңыз және алюминийге оралған тағамдарды плитаға тікелей ешқашан қоймаңыз. Алюминий еріп, өніміңізге түзелмейтін зиян келтіруі мүмкін. ● Тездеткіш (Booster) функциясы сияқты жоғары ток деңгейін тамақты қуыруға арналған май сияқты сұйықтықтарды қыздыру үшін пайдалануға болмайды. Шамадан тыс қызу қауіпті болуы мүмкін. Мұндай жағдайларда төмен қуат деңгейін пайдалануыңызды ұсынамыз. ● Ыдыс-аяқ тікелей пісіру бетіне орнатылуы және ортаға туралануы керек. Ешқандай жағдайда кестрел мен плитаның арасына басқа заттарды қоймаңыз. ● Егер температура жоғарыласа, өнімнің пісіру бөліктерінің қуат деңгейі автоматты түрде төмендейді. ● Есіңізде болсын! Бұл құрылғының қолжетімді бөліктері плита қосулы кезде ыстық болуы мүмкін.

⚠ ЭЛЕКТР БАЙЛАНЫСЫНЫҢ ҚАУІПСІЗДІГІ

● Өнімді розеткадан ажыратыңыз. ● Орнату жұмыстарын қолданыстағы орнату және қауіпсіздік ережелерін білетін, кәсіби дайындалған қызметкерлер ғана жүзеге асыруы керек. ● Осы тараудағы нұсқаулар орындалмаса, өндіруші адамдарға, жануарларға немесе мүлікке тиген зардаптар үшін кез келген жауапкершілікті өз мойнына алмайды. ● Заң бойынша бұл өнім жерге тұйықталуы тиіс. ● Корпус ішіне кірістірілген бұл өнімді розеткаға қосу мүмкін болуы үшін қуат кабелі жеткілікті ұзын болуы тиіс. ● Қуат кабелінің ұзындығы плитаны жұмыс бетінен алып тастау үшін жеткілікті болуы керек. ● Бірнеше розеткалы ұзартқышты немесе басқа да ұзартқыш сымдарды қолданбаңыз. ● Өнімнің төменгі жағындағы тақтайшада көрсетілген кернеудің ол орнатылатын тұрмыстық ортадағы кернеуге сәйкес келетініне көз жеткізіңіз. ● Жерге қосу кабелі басқа кабельдерге қарағанда 2 см ұзын болуы керек. ● Кабель бойындағы температура 50°C-тан аспауы керек. ● Бұл өнім электр желісіне тұрақты қосылуға арналған; сондықтан электр желісіне қосу жұмыстары III санаттағы шамадан тыс кернеу болған жағдайда плитаны электр желісінен толық ажыратуды қамтамасыз ететін және техникалық қызмет көрсетуден кейін оңай қолжетімді болатын орнату ережелеріне сәйкес көп полюсті қосқыш арқылы жүзеге асырылуы керек. ● Орнату аяқталғаннан кейін, электрлік бөлшектер одан әрі пайдаланушыға қолжетімді болмауы керек. ● Есіңізде болсын! Орнату аяқталмаса, құрылғыны электр желісіне қоспаңыз. ● Құрылғыны желіге қоспас бұрын: кернеу мен қуаттың розеткадан келетін қуатқа сәйкес келетініне және розетканың өлшемінің де сәйкес екеніне көз жеткізу үшін деректер тақтайшаны (құрылғының төменгі

жағында) оқыңыз. Күмәніңіз болса, білікті электр маманымен кеңесіңіз.

● Егер бұл өнім қуат сымымен жабдықталмаса, 5500 Ватт қуат үшін 2,5 мм² минималды кондуктор диаметрін пайдаланыңыз; жоғарырақ қуат деңгейлері үшін диаметрі 4 мм² болуы керек.

● **Есіңізде болсын!** Өзара жалғау кабелін ауыстыруды клиенттерді қолдау қызметінің уәкілетті өкілі немесе осыған ұқсас біліктілігі бар маман жүргізуі тиіс.

● **Есіңізде болсын!** Электр желісіне қайта қоспас бұрын, оның дұрыс жұмыс істейтініне көз жеткізіңіз, әрқашан қуат кабелінің дұрыс орнатылғанын тексеріңіз.

⚠ ОРНАТУ ҚАУІПСІЗДІГІ

● Электр және механикалық орнату жұмыстарын білікті мамандар орындауы керек.

● **Орнатуды бастамас бұрын:** Өнімді қорабынан шығарғаннан кейін оның жолда зақымдалмағанын тексеріңіз және проблемалар анықталған жағдайда, орнатуды бастамас бұрын дилермен немесе тұтынушыларға қызмет көрсету орталығымен хабарласыңыз; сатып алынған өнім орнату алаңының көлеміне сәйкес келетіндігін тексеріңіз; қаптаманың ішінде керек-жарақтардың бар-жоғын тексеріңіз (тасымалдау оңай болуы үшін, мысалы, бұрандалар салынған қапшықтар, кепілдік сертификаты және т.б.). Оларды шығарып, қауіпсіз жерде сақтаңыз; орнату орнына жақын жерде розетка бар екеніне көз жеткізіңіз

● **Корпусты орнатуға дайындау:**

• плитаны орнатпас бұрын, шкафта кесіктер жасап, жаңқаларды немесе үгінділерді мұқият алып тастаңыз.

Плита мен қабырға арасындағы минималды арақашықтық алдыңғы жағында кемінде 50mm, бүйірлерінде кемінде 50mm, жоғарғы жақтағы қабырғаға бекітілген нәрселерден кемінде 500mm болуы керек.

Назар аударыңыз: арақашықтықтарды жоспарлаған кезде асуы бұйымы өндірушісінің нұсқауларын орындаңыз.

• **Маңызды:** 250°C дейінгі жоғары температураға төтеп беретін бір компонентті жабысқақ тығыздағышты (S) қолданыңыз; орнатпас бұрын, жабыстырылатын беттерді мұқият тазалап, сіңімділікті нашарлататын барлық нәрселерді алып тастау керек (мысалы, бөлгіш заттар, сақтау жабдықтары, майлы кір, сұйық май, ұнтақтар, ескі желімнің қалдықтары және т.б.); Желімді жақтаудың бүкіл периметрі бойынша біркелкі етіп жаю керек; желім жағылған соң ол кепкенше 24 сағат күтіңіз.

● **Есіңізде болсын!** Бұрандалар мен ысырмаларды ос нұсқауларға сай орнатпасаңыз, электр тогы қауіп орын алуы мүмкін.

● **Ескерту:** өнімді дұрыс орнату үшін құбырларды келесі сипаттамалары бар желіммен желімдеу ұсынылады: DIN EN 60454 стандарттарына сәйкес

келетін; отқа төзімді; тозуға қарсы төзімділігі тамаша; температураның шектен тыс әсеріне төтеп беретін; төмен температурада қолдануға болатын акрил негізіндегі желімді қамтитын жұмсақ серпімді ПВХ үлдірі.

МЕРЗІМ СОҢЫНДА ТАСТАУ



Бұл құрылғы Қолданылған электрондық және электрлік құрылғыларға (WEEE) қатысты 2012/19/EC - UK SI 2013 №.3113 Еуропалық Директивасына сай таңбаланған.

Осы өнімді тастауды тиісті түрде орындаңыз. Осылайша пайдаланушы қоршаған орта мен денсаулыққа жағымсыз салдардың алдын алуға көмектеседі. Өнімдегі не ілеспе құжаттардағы осы таңба бұл өнімнің тұрмыстық қалдықпен бірге тасталмай, электр және электрондық жабдықтарды қайта пайдалану үшін тиісті жинау пункттеріне жіберілуі керектігін білдіреді. Оны жергілікті қоқыс тастау ережелеріне сәйкес тастаңыз. Бұл өнімді пайдалану, қалпын келтіру және қалпына келтіру туралы қосымша ақпарат алу үшін жергілікті уәкілетті мекемеге, тұрмыстық қалдықтарды жинау қызметіне немесе өнімді сатып алған дүкенге хабарласыңыз.

ЕРЕЖЕЛЕР

Тағамдармен байланыста болатын бұл құрылғы №1935/2004 ережесіне (EO) сай және ол 2014/35/EU "Төмен көрнеу" директивасына сонымен қатар "ЭМУ" директивасына (2014/30/EU) сай қорғаныс талаптарын ескере отырып жобаланды, жасалды және нарыққа шығарылды.

2. ПАЙДАЛАНУ

Индукциялық пісіру жүйесі магнит индукциясы физикалық құбылысына негізделеді. Бұл жүйенің негізгі қасиеті қуатты генератордан кәстрөлге тікелей жіберу болып табылады.

Артықшылықтары: Электр плиталарымен салыстыратын болсақ, индукциялық плита: **Қауіпсіздік:** шыны бетінің температурасы төмен болады. **Жылдамырақ:** тамақты тез арада қыздыруға болады. **Дәлірек:** плита берілген пәрмендерге дереу жауап береді. **Анағұрлым тиімді:** сіңірілген қуаттың 90%-ы қызуга айналады. Сонымен қатар кәстрөл плитадан алынғаннан кейін, қызу бекер пайдаланылмауы үшін қызу беру дереу тоқтатылады.

• Ыдыстар



Тек осы белгі бар кәстрөлдерді қолданыңыз.

Маңызды:

плита бетіне зақым келмеуі үшін, мыналарға тыйым салынады:

- түбі тегіс емес ыдыстар;
- түбі эмальданған металл ыдыстар;
- пісіру панелінің бетіне сызат түспеу үшін түбі кедір-

бұдыр ыдыстар;

- ыстық кәстрөлдерді және табаларды плитаның басқару панелінің бетіне қоюға болмайды.
- Индукциялық кәстрөлдердің барлығы тиімді емес, өйткені олардың түбі тек жартылай ферромагниттік материалдан тұрады! Кәстрөлдер мен табаларды сатып алғанда, мынаны ескеріңіз:
- түбі толығымен ферромагниттік материалдан тұрады. Өйтпесе, жылу беру және біркелкілік тиімділігі аз болады, ал кәстрөлдің/табаның беткі температурасы тамақ пісіру үшін жеткіліксіз болуы мүмкін



- Түбінде алюминий болмауы керек, өйтпесе ыдыс қызбайды және оны индукторлар танымауы мүмкін.

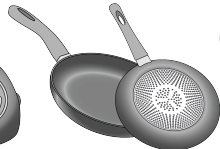
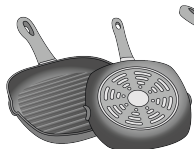

- Түбі тегіс емес немесе кедір-бұдыр ыдыстар.
- Олар индуктор мен ыдыс арасындағы байланыс бетінің ауданын азайтады, тиімділікті төмендетеді және пісіру сапасын нашарлатады.

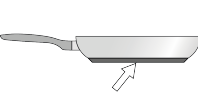

• Алдын ала дайындалған ыдыс

Кәстрөлдің материалы магнитті екенін тексеру үшін жай ғана магнитті пайдалана аласыз. Кәстрөлдерге магнит жабыспаса, олар жарамайды. Алдыңғы тараудағы көрсеткіштер осыған да қатысты ескерілуі тиіс.

• Ыдыс астының дұрыс диаметрі

МАҢЫЗДЫ: егер кәстрөлдер дұрыс өлшемде болмаса, пісіру бөліктері іске қосылмайды. Әрбір жеке бөліктің минималды диаметрлерін осы нұсқаулықта берілген тиісті суреттерден қараңыз.

Мынаны ескеріңіз: Тамақ пісіру тиімділігін және өнім сапасын сақтау үшін индукция адаптерлерін пайдаланбаған ЖӨН.

• Қуат үнемдеу

Диаметрі пісіру аймағына сай келетін кәстрөлдер мен табаларды пайдаланыңыз; тек түбі жалпақ кәстрөлдер мен табаларды қолданыңыз; - мүмкін болса, пісіру кезінде кәстрөлдерді қақпақпен жаппаңыз; пісіру

уақытын азайту үшін көкөністерді, картопты және т.б. аз мөлшердегі суға пісіріңіз; қысым пісіргіштерді қолданыңыз, өйткені олар энергия шығынын және пісіру уақытын одан әрі азайтады; табаны плитадағы сызылған пісіру алаңының ортасына қойыңыз.

3. ПАЙДАЛАНУ

БАСҚАРУ ПАНЕЛІ

Басқару панелінің моделі: 603

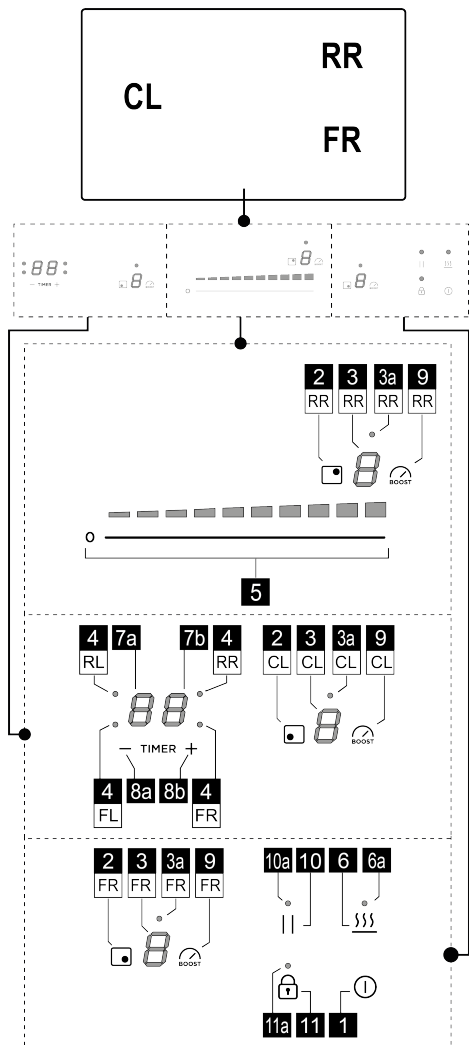

Басқару панелі, 604 мод.

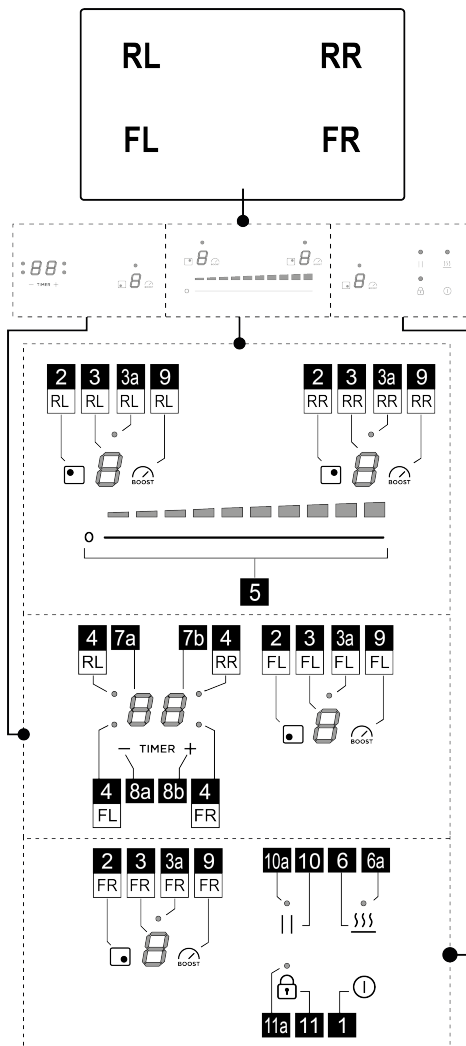

Қызметі

- 1 Плитаны ҚОСУ/ӘШІРУ
- 2 Тамақ пісіру аймағын таңдау пернесі
- 3 Пісіру аймағының қуат деңгейінің дисплейі
- 3a Белсенді көпір аймағының диодшамы (тек кейбір модельдерде қолжетімді)
- 4 Пісіру аймағы таймерінің диодшамы
- 5 Пісіру қуатының деңгейін және түтінді сорып шығару жылдамдығын (қуатын) көбейту/азайту

6	Температура реттегішін іске қосу (ескерту функциясы)
6a	Температура реттегішін іске қосу диодшамы (ескерту функциясы)
7a - 7b	Пісіру аймағының таймерін дисплейі
8a - 8b	Таймер дисплейін үлкейту/кішірейту
9	Қуат күшейткішті белсендіру
10	Кідірту
10a	Қосұлы, бірақ кідірісте екенін көрсететін индикатор
11	Перне құлпы
11a	Индикатор - Пернелер құлпы

ЖҰМЫСТЫ БАСТАМАС БҰРЫН БІЛУІҢІЗ КЕРЕК НӘРСЕЛЕР

НАЗАР АУДАРЫҢЫЗ: Бұйымды қуат көзіне алғаш рет жалғаған соң платаға БОСАТУ процедурасын орындау қажет. Мына нұсқауды орындаңыз:

Плитаны қуат көзіне қосып;  пернесін (11) бірнеше секунд басып тұрыңыз, сонда диодшам (11a) өшеді.

Енді плитаны **ҚОСУ/ӨШІРУ**  пернесімен (1) өшіру мүмкін болады.

Осы плитаның барлық функциялары ең қатаң қауіпсіздік ережелеріне сай болатындай етіп жасалған. Осыған байланысты:

- Кәстрөлдер жанарғының үстіне қойылмағанда немесе дұрыс емес қойылғанда, кейбір функциялар іске қосылмайды немесе автоматты түрде өшіріледі.

- Басқа жағдайларда белгілі бір функция таңдалмаған параметрді қажет етсе, іске қосұлы функциялар автоматты түрде өшіріледі (мысалы: "Selecting the cooking zone" (Пісіру аймағын таңдау) және "Operating temperature" (Жұмыс температурасы), "Lock Function" (Құлыптау функциясы) немесе "Timer" (Таймер) функциясынсыз "плитаны іске қосыңыз" (Пісіру аймағын таңдау) және "Operating temperature" (Жұмыс температурасы), "Lock Function" (Құлыптау функциясы) немесе "Timer" (Таймер) функциясынсыз "плитаны іске қосыңыз").

Тамақ пісіру аймағын пайдаланбас бұрын, дисплейдің өшірілуін күтіңіз.

Ескеріңіз! Ұзақ мерзімге пайдаланатын жағдайда (мысалы), пісіру аймағы салқындату кезеңінде болып, осының салдарынан бірден ажыратылмауы мүмкін; пісіру аймағының дисплейінде осы кезеңнің жүріп

жатқанын көрсететін  белгісі пайда болады. Тамақ пісіру аймағын пайдаланбас бұрын, дисплейдің өшірілуін күтіңіз.

ПЛИТАНЫҢ ТЕХНИКАЛЫҚ СИПАТТАМАЛАРЫ

• Қауіпсіз іске қосу

Өнім тек кәстрөл тамақ пісіру аймағында болған жағдайда ғана іске қосылады: ешқандай кәстрөл болмаса немесе олар алынса, қыздыру процесі іске қосылмайды не тоқтатылады.

• Ыдыс детекторы

Өнім тамақ пісіру аймағында кәстрөлдің барын автоматты түрде анықтайды.

• Қауіпсіздік үшін өшіру

Қауіпсіздік мақсаттарында әрбір тамақ пісіру аймағында максималды жұмыс істеу уақыты белгіленеді, ол орнатылған қуат деңгейіне байланысты болады.



• Қалдық қызу индикаторы

Бір немесе бірнеше пісіру аймақтарын өшіру кезінде

қалдық қызу тиісті аймақтың дисплейінде  белгісімен көрсетіледі.

ПЛИТАНЫ ПАЙДАЛАНУ

• Іске қосу

Плитаны қосу үшін **ҚОСУ/ӨШІРУ** пернесін  (1) түртіңіз. Барлық дисплейлер (3) жанып, нөл санын  көрсетеді.

Плитаны өшіру үшін **ҚОСУ/ӨШІРУ** пернесін  (1) басыңыз.

Бірнеше секунд бойы ешбір функция іске қосылмаса, плата өшеді.

• Пісіру аймағын іске қосу

Іске қосу:

Қажетті пісіру аймағына тиесілі пернені (2) басыңыз. Сол аймақтың ғана дисплейі (3) жоғарғы қарқындылықпен жанады.

Таңдау жолағына (5) саусақты тигізіп, пісіру аймағының қуатын арттыру үшін оңға қарай, кеміту үшін солға қарай сырғытыңыз.

Өшіру:

Қалаған пісіру аймағының мәзіріне кіріп, пернелердің (2) бірін басыңыз. Сол аймақтың ғана дисплейі (3) жоғарғы қарқындылықпен жанады; қуатты нөлге орнатыңыз немесе пернені (2) тағы басыңыз да, бірнеше секунд басып тұрыңыз.

• Пісіру аймағының қуат деңгейі

Плитада 9 қуат деңгейі бар. Саусақтарыңызды (5) таңдау жолағы бойымен түртіңіз және сырғытыңыз:

қуат деңгейін көбейту үшін оңға қарай;

қуат деңгейін азайту үшін солға қарай.

Орнатылған қуат деңгейі таңдалған пісіру аймағының **дисплейінде (3)** көрсетіледі.

• **Қуат күшейткіші**

Бұл бұйым 10 минут бойы қосұлы болатын (одан кейін температура алдыңғы орнатылған мәнге

қайтарылады) **1 қосымша қуат деңгейімен (3)** деңгейінен кейін) жабдықталған.

Оны іске қосу үшін **пернені (9)** басыңыз. Қуат күшейткішінің деңгейі **дисплейде(5)** көрсетіледі.

• **пернелер құлпы**

Перне құлпы орнатылған функцияларды іске қосұлы калпында қалдырған кезде плитаның параметрлеріне байқаусызда тиіп кету арқылы кедергі келтірудің алдын алуға мүмкіндік береді. Оны плита қосұлы кезде де, өшірулі кезде де іске қосуға болады

Іске қосу:

Бұл функцияны іске қосу үшін **пернені  (11) 2 сек.** басып тұрыңыз.

Плита өшірулі болса: белсенді пернелер құлпы оны қосуға жол бермейді.

Плита қосұлы болса және кемінде бір пісіру аймағы жұмыс істеп тұрса: пернелер құлпы функцияларды қосуға немесе белсенді функцияларды өзгертуге жол бермейді. Бұрыннан қосұлы функциялардың барлығы жұмысын жалғастырады.

Өшіру:

Ажырату үшін **пернені  (11) 2 сек.** басып тұрыңыз.

• **Температура реттегіші (ескертү функциясы)**

Температура реттегіш (жылыту функциясы) – қызуды оңтайлы қуат деңгейіндегі тұрақты температурада сақтауға мүмкіндік беретін басқару функциясы; бұл функция дайын тамақтарды жылы күйінде сақтауға өте қолайлы.

Іске қосу:

Қалаған пісіру аймағын іске қосып, **пернені (6) басыңыз; таңдау жолағында (5) 1** қуат деңгейінің диодшамы жанады (**төменгі қарқындылықта**).

Өшіру:

пернені (6) басыңыз

Ескертпе: бұл функцияны аймақтарда КӨПІР функциясы қосұлы болған кезде де іске қоса аласыз (осы функция бар модельдерде).

• **Автоматты қыздыру**

Automatic Heat UP (Автоматты қыздыру) функциясы орнатылған қуат деңгейіне тезірек қол жеткізуге мүмкіндік береді; бұл функциямен тамақты күйдіріп алу қаупінсіз тез пісіруге болады, себебі температура орнатылған деңгейден аспайды. Бұл функция  және

 аралығындағы қуат деңгейлері үшін қолжетімді.

Іске қосу:

Пайдаланылатын аймақтың **пернесін (2)** таңдап, аймақты іске қосу үшін саусағыңызды **таңдау жолағында (5)** сырғытыңыз. Енді **таңдау жолағындағы (5) қалаған қуат бөлігін 3 секунд** басыңыз.

Сол аймақтың **дисплейінде (3) ** таңбасы орнатылған қуат мәнімен алмаса көрінеді.

Пісіру аймағының қуат деңгейі жоғарылаған кезде, "Автоматты қыздыру" функциясы жаңа температура мәнімен белсенді болып қалады;

Ескертпе: Бұл функцияны бірнеше аймақта бір уақытта іске қосуға болады.

Өшіру:

"Автоматты қыздыру" функциясы өшірілетін аймақтың **пернесін (2)** таңдап, пісіру аймағының қуат деңгейін азайтыңыз.

• **Кідірту**

Кідірту функциясы пісіру бетіндегі белсенді функцияларды кідіртуге, пісіру қуатын нөлге түсіруге мүмкіндік береді.

Іске қосу:

• **пернені  (10)** басыңыз. **Диодшам (10a)** жанады.

Өшіру:

• **пернені  (10)** бірнеше секунд басыңыз.

Ажыратылған соң плита кідіруге дейін орнатылған параметрлермен жұмысын жалғастыра береді.

Ескертпе: егер 10 минуттан кейін "Кідірту" функциясы ажыратылмаса, плитка автоматты түрде өшеді.

• **Пісіру аймағының таймері**

"Пісіру аймағының таймері" функциясы тіпті әрбір пісіру аймағына бір уақытта орнатуға болатын кері санау мүмкіндігі. Кезең соңында пісіру аймақтары автоматты түрде өшеді және пайдаланушыға арнайы дыбыстық сигнал беріледі.

Іске қосу:

Ескертпе: бұл таймерді пісіру алаңы нөлден басқа қуат деңгейінде жұмыс істеген жағдайда ғана іске қосуға болады.

Қалаған пісіру аймағының **пернесін (2)** іске қосқан соң, **(8a) пернесін** басыңыз

іске қосқан соң **дисплей (7a+7b)** іске қосылып, таймерді бағдарламалау мүмкіндігі туындайды.

Уақытты азайту не көбейту үшін **(8a)** және **(8b) пернелерін** пайдаланыңыз.

Уақыт минутпен көрсетіледі және оны ең көбі **99** минутқа орнатуға болады. Соңғы минут секундпен көрсетіледі.

Егер қаласаңыз, осы әрекетті бірнеше пісіру

аймағына қайталаңыз.

Таймерді әр пісіру аймағына бөлек орнатуға болады; ағымдағы таңдалған пісіру аймағының кері санағы дисплейде (7a+7b) көрсетіледі.

Ескертпе: Көпір аймағын іске қосқан соң (кейбір модельдерде ғана қолжетімді), бұл аймақта таймерді іске қосуға болады.

Өшіру:

Таймерді ертерек өшіру үшін пісіру аймағын (2) пернесін басу арқылы таңдап, сосын (8a) пернесін таймер дисплейі нөлге жеткенше басып тұрыңыз.

• Қуатты шектеу

"Қуатты шектеу" функциясы құрылғының қуатты максималды тұтынуын шектеу, барлық белсенді пісіру аймақтарында тұтынылатын қуатты реттеу, пісіру панелінің жалпы тұтынылатын қуаты белгіленген максималды тұтыну деңгейінен аспайтындығына кепілдік ретінде пайдалануға мүмкіндік береді.

Плитаның максималды қуат шегі — 7200 Вт. Сенсорлы басқару элементінде қуат шегін реттейтін мәзір болуы мүмкін.

қуатты шектеу. Егер бұл опция қажет болса, қуатты шектеуін пайдаланушы 6000 Вт, 3500 Вт немесе 2800 Вт етіп азайта алады.

Ескертпе: бұл әрекет индукциялық плитаны қуат

көзіне қосқаннан кейінгі алғашқы 30 секунд ішінде, плитаның құлпы ашылған, бірақ қосылмаған күйде болғанда орындалуы керек.

Параметрді басқару мәзіріне кіру үшін:

Плитаны электр желісінен ажыратып, бірнеше секунд күтіңіз де, электр желісіне қайта қосыңыз. Плитаның

ҚҰЛПЫН АШУ ҮШІН пернені  бірнеше секунд басып тұрыңыз.



(8a)+(8b)+(10) пернелерін бірге бірнеше секунд басып тұрыңыз. Қуат мәнінің бірінші саны дисплейде (3FL) көрсетіледі. Екінші сан (3FR) дисплейінде көрнеді, мысалы, 7200 Вт: (3 алд. сол)=7 (3 алд.оң)=2.

Жаңа параметрді орнату үшін:

Басқа мәндерді өзгерту үшін (8a) немесе (8b) пернелерін басыңыз. Қалаған қуат деңгейі орнатылған соң, параметрді (8a)+(8b)+(10)+(11) пернелерін бірге басу арқылы сақтаңыз.

ҚУАТ КЕСТЕСІ

Қуат деңгейі	Пісіру түрі	Пайдалану (тамақ дайындау тәжірибесі мен әдеттеріне байланысты)
Максимум қуат	 Тез қыздыру	тамақ температурасын қысқа уақыт ішінде су қайнау нүктесіне дейін көтереді немесе тамақ сұйықтығын тез қыздырады
	 Қуыру - қайнату	қызарту, пісіруді бастау, қатырылған тағамдарды қуыру, тез қайнату
Жоғарғы қуат	 Қызарту - қуыру - қайнату - отқа қақтау	қызарту, тез қайнату, пісіру және отқа қақтау (5-10 минуттық қысқа уақыт ішінде)
	 Қызарту - пісіру - бұқтыру - қуыру - отқа қақтау	қызарту, баяу қайнату, пісіру және отқа қақтау (10-20 минуттық орташа уақыт ішінде), қосымша құралдарды алдын ала қыздыру
Орташа қуат	 Пісіру - бұқтыру - қуыру - отқа қақтау	бұқтыру, аздап қайнату, пісіру (ұзақ уақыт), макарон тұздығы
	 Пісіру - баяу қайнату - қоюлату - көпірту	ұзақ пісіру (күріш, соустар, қуырылған ет, балық), сұйықтықтар (мысалы, су, шарап, сорпа, сүт), макарон тұздығы
	 Пісіру - баяу қайнату - қоюлату - көпірту	ұзақ пісіру (бір литрден аз көлемдер: күріш, соустар, қуырылған ет, балық), сұйықтықтар (мысалы, су, шарап, сорпа, сүт)

Төменгі қуат		Еріту - жібіту - жылы күйде сақтау - араластыру	сарымайды еріту, шоколадты жайлап еріту, шағын өнімдерді жібіту
		Еріту - жібіту - жылы күйде сақтау - араластыру	жаңа піскен тағамның кішкене бөліктерін жылы күйінде ұстау немесе тағамды ұсынуға болатын температурада ұстап тұру және крем-ризотто
ӨШІРУ		Беткі бөлікке қолдау көрсету	Плита күту немесе өшіру режимінде болады (H-L-O арқылы сигнал берілетін тамақ пісіруден кейін қалуы мүмкін қалдық қызу)

4. ТЕХНИКАЛЫҚ ҚЫЗМЕТ КӨРСЕТУ

Ескеріңіз! Қандай да бір тазалау не техникалық қызмет көрсету жұмыстары алдында тамақ пісіру аймақтарының өшірулі екенін және қызу индикаторы сөнгенін тексеріңіз.

ПЛИТАҒА ТЕХНИКАЛЫҚ ҚЫЗМЕТ КӨРСЕТУ

- Индукциялық плитаны тазалау

Плитканы әр пайдаланған сайын тазалап қою керек.

Маңызды:

- Абразивті губкаларды, шаю губкаларын пайдалануға

болмайды. Оларды пайдалансаңыз, уақыт өте келе шыны зақымдануы мүмкін.

- Жабық пеш бүріккіштері немесе дақ кетіргіштер сияқты тітіркендіргіш химиялық жуғыш заттарды қолданбаңыз.

- **БУМЕН ТАЗАЛАҒЫШТАРДЫ ПАЙДАЛАНУҒА БОЛМАЙДЫ!!!**

Әр пайдаланған сайын, тамақ қалдықтары мен дақтарын кетіру үшін плитаны салқын әрі таза күйінде ұстаңыз. Қант немесе қант мөлшері жоғары тағамдар плитаны зақымдайды және оларды дереу кетіру керек. Тұз, қант және құм шыны беткейді зақымдауы мүмкін. Плитаны тазалау үшін жұмсақ шүберекті, қағаз сүлгіні немесе арнайы құралдарды пайдаланыңыз (Өндірушінің нұсқауларын қадағалаңыз).

5. ҚОЛДАУ ҚЫЗМЕТІ

ТҰТЫНУШЫЛАРДЫ ҚОЛДАУ ҚЫЗМЕТІ

Егер қателер орын алса, плитаны қуат көзінен бірнеше секундқа ажыратып, содан кейін оны қайта қосып көріңіз. Егер қате жойылмаса, тұтынушыларға қызмет көрсету орталығына хабарласыңыз.

Järgige täpselt juhendit. Tootja ei võta vastutust selle kasutusjuhendis toodud nõuete eiramisest tulenevate seadmega seotud probleemide, kahjude või tuleõnnetuse korral. Seade on mõeldud üksnes toidu valmistamiseks kodustes tingimustes. Muul eesmärgil kasutamine ei ole lubatud (nt ruumide soojendamiseks). Tootja ei vastuta ebaõige kasutuse või vale seadistuse eest.

Seadme välimus võib erineda selle juhendi joonistele näidatust, kuid kasutus-, hooldus- ja paigaldusjuhised on sellest hoolimata samad.

- Lugege juhised hoolikalt läbi. Need annavad olulist teavet paigaldamise, kasutamise ja ohutuse kohta.

- Seadme elektrisüsteemi ei tohi muuta.

- Enne seadme paigaldamist kontrollige, et ükski selle osa ei oleks kahjustatud. Vastasel juhul teavitage edasimüüjat ja ärge toodet paigaldage.

- Enne seadme paigaldamist veenduge, et see on terve. Vastasel juhul teavitage edasimüüjat ja ärge toodet paigaldage.

 selle sümbooliga tähistatud esemeid saab spetsialiseerunud edasimüüjalt eraldi osta.

* : selle sümbooliga tähistatud osad on lisavarustusena saadaval ainult mõne mudeliga ja neid saab osta veebisaidilt www.elica.com ja www.shop.elica.com.

1. OHUTUS JA MÄÄRUSED

ÜLDINE OHUTUSTEAVE

Tähelepanu! Järgige täpselt järgmisi juhiseid:

- Enne mis tahes paigaldustööde tegemist tuleb toode vooluvõrgust eraldada. • Koigi paigaldus- ja hooldustööde tegemisel kasutage töökindaid. • Paigaldus- ja hooldustöid peab tegema sobiva väljaõppega töötaja, järgides tootja juhiseid ning kohalikke kehtivaid ohutusnõudeid. • Paigaldamisel kasutage üksnes tootega kaasas olevaid kinnituskruvisid. Kui kruvisid kaasas ei ole, hankige sobivat tüüpi kruvid. • Kasutage õige pikkusega kruvisid – õiged pikkused on märgitud paigaldusjuhendis. • Tootte osi võib parandada või asendada ainult juhul, kui see on kasutusjuhendis spetsiaalselt lubatud. • Jälgige, et lapsed tootega ei mängiks; jälgige, et lapsed oleksid seadmest ohutus kauges ega puudutaks osi, mis muutuvad kasutamisel tuliseks. • Lapsed alates 8. eluaastast, piiratud füüsiliste, sensoorsete või vaimsete võimetega inimesed ning isikud, kellel puuduvad selleks kogemused või teadmised, tohivad toodet kasutada ainult järelevalve all või kui neid on õpetatud seadet turvaliselt kasutama ning nad mõistavad kasutusest tulenevaid ohte. • Tootte ja selle ligipääsetavad osad muutuvad kasutamise ajal tuliseks. Olge ettevaatlik, et te ei puudutaks tuliseid osi. • Kasutamise ajal ja pärast seda ärge puudutage toote kuumeveid osi. • Vältige lappide või süttisoohtlike materjalide kokkupuudet tootega niikaua, kuni kõik selle

- osad on maha jahtunud. Põlema süttimise oht. • Ärge asetage süttisoohtlike materjale tootele ega selle lähedusse. • Kuum rasv ja õli süttivad kergesti. • Õli- või rasvarikka toidu järelevalveta jätmine selle valmistamise ajal võib olla ohtlik ja põhjustada tulekahju. • Praadimisel olge ettevaatlik, et vältida kuuma õli süttimist. • Ärge jätke pliiti toiduvalmistamise ajal järelevalveta. Kiirelt valmivat toitu tuleb jälgida pidevalt. • Leeke ei tohi mitte mingil juhul kustutada veega. Selle asemel lülitage toode välja ja lammage leegid näiteks tuletaki või süttimiskindla kattega. • Vältige vedeliku sattumist pliidile ning vedelike keetmisel või soojendamisel kasutage madalat kuumust. • Soojendavad osad ei tohi töötada, kui neil on tühjad potid/pannid või kui neil anumaid ei ole. • Ärge soojendage pliidil konservikarpe või plekkpurke, mida ei ole enne avatud – need võivad plahvatada! See hoiatus kehtib igat tüüpi pliidi kohta. • Pärast toiduvalmistamise lõpetamist lülitage vastav kuumutusala välja. • Tootte ei ole ette nähtud kasutamiseks välise taimeri või eraldi kaugjuhtimissüsteemiga. Ärge kasutage seadmega auru puhastid. Elektrilöögi oht. • Enne seadme puhastamist või mis tahes hooldustöö tegemist eraldage seade elektrivõrgust, võttes toitekaabli pistiku pistikupesast välja või lülitades pealibist välja seadme elektrihüenduse pealüüti. • Lapsed ei tohi ilma järelevalveta teha puhastus- ja hooldustöid. • Tootte tuleb sageli puhastada nii seest kui ka väljast (VÄHEMALT KORD KUUS), kuid järgige hooldusjuhendis toodud selged juhised. • Hoidke juhend tuleviki tarbeks alles. Pliidi müügi, üleandmise või kolimise korral tagage juhendi jäämine toote juurde.

- Südamestimulaatori ja aktiivsete terviseseadmetega inimesed peavad enne induktsioonpliidi kasutamist kontrollima, kas nende seadet tohib selle toote läheduses kasutada. • Kui pind on mõranenud, lülitage toode välja, et vältida elektrilöögi ohtu. • Tuleoht: ärge asetage esemeid toiduvalmistamispiindadele. • Ärge asetage pliidiplaadile metallesemeid, nagu nuge, kahvlaid, lusikaid või potikaasi, mis võivad sellel kuumeneda. • Tähtis! Pärast kasutamist lülitage keeduala vastavast nupust välja, ärge usaldage seda, mida näitab keedunõude detektor. • Ärge valmistage toitu fooliumis ega asetage otse pliidile fooliumisse pakitud toitu. Alumiinium sulab ja kahjustab toodet pöördumatult. • Suure võimsuse, näiteks Boosteri funktsiooni kasutamine ei sobi kõigi vedelike soojendamisel (nii ei tohi soojendada nt praadimisõli). Liigne kuumus võib olla ohtlik. Neil juhtudel on soovitatav on kasutada väiksemat võimsust. • Pott/pann tuleb asetada otse pliidiplaadile ja kuumutusala keskele. Mitte mingil juhul ei tohi midagi panna pliidiplaadi ja poti/panni vahele. • Kõrgetel temperatuuridel vähendab toode automaatselt kuumutusala võimsustaset. • Tähelepanu! Kui pliidiplaat töötab, võivad seadme ligipääsetavad osad kuumeneda.

OHUTU ELEKTRIHÜENDUS

- Eraldage toode vooluvõrgust. • Paigaldustööd peab tegema sobiva väljaõppega töötaja, kes tunneb kehtivaid paigaldus- ja ohutusnõudeid. • Tootja ei vastuta inimestele, loomadele ega esemetele põhjustatud kahjude eest, kui selle peatüki juhiseid on eiratud. • Tootte

maandus on seaduse järgi kohustuslik. • Toitekaabel peab olema piisavalt pikk, et ühendada kõigimööbli ühildatud seade elektrivõrku. • Toitekaabel peab olema piisavalt pikk, et pliidiplaati saaks tööpinnalt eemaldada. • Ärge kasutage harupistikut ega pikendusjuhet. • Kontrollige, et seadme all oleval andmesildil näidatud pinge sobiks elektrivõrgu pingega ruumis, kuhu seade paigaldatakse. • Maandusjuhe peab olema teistest juhtmetest 2 cm pikem.

• Juhtme temperatuur ei tohi üheski kohas muutuda toatemperatuurist 50 °C kõrgemaks. • Toode on ette nähtud elektrivõrku püsivalt ühendamiseks, seetõttu tuleb see püsivõrku ühendada standardse omnipolaarse lüliti abil, mis tagab võrgu täieliku lahtiuühendamise III liigipinge kategooria tingimustes. Lülitile peab olema pärast paigaldamist tagatud kiire ligipääs. • Pärast paigaldamise lõpetamist ei tohi elektrilised komponendid olla enam kasutajale ligipääsetavad. • Tähelepanu! Ärge ühendage toodet vooluvõrku enne, kui paigaldus on täielikult lõpule viidud. • Enne toote ühendamist vooluvõrku: kontrollige andmeplaati (asub toote alumises osas) ning veenduge, et pinge ja võimsus vastavad vooluvõrgu omale ning ühenduspesa on sobiv. Kahtluste korral pöörduge väljaõppinud elektrikule poole.

• Kui toode tarnitakse ilma toitekaablit, siis kasutage kaablit, mille juhtmete ristlõige kuni 5500 W võimsuse korral on vähemalt 2,5 mm². Suurema võimsuse korral peab ristlõige olema 4 mm².

• **Tähelepanu!** Vaheühenduse kaablit tohib vahetada ainult volitatud teeninduskeskus või vastava väljaõppega töötaja.

• **Tähelepanu!** Enne vooluvõrku uuesti ühendamist ja seadme töötamise kontrollimist veenduge alati, et toitejuhe oleks õigesti paigaldatud.

OHUTUS PAIGALDAMISEL

• Nii elektri- kui ka mehaanilise paigalduse peavad teostama asjakohase väljaõppega töötajad.

• **Enne paigaldamist** Pärast toote lahtipakkimist kontrollige, et see ei oleks transpordi ajal kannatada saanud. Probleemide ilmnemisel pöörduge edasimüüja või teeninduskeskuse poole. Enne ärge paigaldamisega alustage. Kontrollige, kas ostetud toote mõõtmed sobivad valitud paigaldamiskohaga. Vaadake, et pakendi sisse poleks transpordi eesmärgil pandud lisamaterjale (kotid kruvidega, garantii jne), mis tuleb enne pakendi ära viskamist välja võtta ja alles jätta. Veenduge, et paigaldamiskoha lähedal oleks elektripistik.

• Mööbli süvistamiseks ettevalmistamine

• Tehke mööblisse lõiked ning enne pliidiplaadi kohale asetamist eemaldage laastud ja saagimisjääd.

Minimaalne kaugus pliidiplaadi ja seinavahel peab olema eestpoolt vähemalt 50mm, küljelt vähemalt 50mm ja üleval paiknevatest riulitest vähemalt 500mm.

NB! Ruumide planeerimisel tuleb lähtuda kõigimööbli tootja juhistest.

• **Tähts!** Kasutage ühekomponendilist liimhermeetikut (S), mille temperatuurilavusus on kuni 250°. Liimitavad pinnad tuleb enne paigaldamist hoolikalt puhastada, eemaldades

kõik sellise, mis võib kinnitumist takistada (nt eemaldamisvahendid, konservandid, rasvad, õlid, tolm, vana liimi jäägid jne). Liim tuleb kanda ühtlase kihina kogu serva perimeetrile. Pärast liimimist laske kuivada umbes 24 tundi.

• **Tähelepanu!** Kruvide ja kinnitusseadmete ebaõige ja juhistele mittevastav paigaldamine võib kaasa tuua elektrilisi ohte.

• **Märkus.** Toote õigeks paigaldamiseks on soovitatav teipida torud liimiga, millel on järgmised omadused: pehme elastne PVC-kile akrülaadipõhise liimiga, mis vastab standardile DIN EN 60454. Toimib leegiaeglustina; pikaajaline vastupidavus; talub kõikumist temperatuuri; kasutatav madalal temperatuuril.

KASUTUSELT KÕRVALDAMINE



See seade on märgistatud vastavalt Euroopa direktiivile 2012/19/EÜ, UK SI 2013 nr 3113, elektri- ja elektroonikaseadmete jäätmed (WEEE).

Tagage toote nõuetekohane utiliseerimine. Kasutaja saab aidata vältida võimalikke negatiivseid tagajärgi keskkonnale ja tervisele. Tootel või sellega kaasas oleval dokumentatsioonil olev sümbol näitab, et toodet ei tohi käsitleda olmeprügina, vaid see tuleb anda ümbertöötlemiseks elektri- ja elektroonikaromude kogumispunkti. Kõrvaldage toode, järgides kohalike jäätmekäitlusnõudeid. Lisateavet toote käitlemise, taaskasutuse ja ümbertöötamise kohta saab kohalikest asjakohasest ametist, olmejäätmete kogumispunkti või poest, kust toote ostsite.

MÄÄRUSED

See seade, mis on mõeldud toiduga kokku puutuma, vastab Euroopa parlamendi ja nõukogu määrusele (EÜ) nr 1935/2004 ning see on kavandatud, toodetud ja turule lastud kooskõlas madalpinge direktiivi 2014/35/EÜ ja elektromagnetilise ühilduvuse direktiivi 2014/30/EÜ nõuetega.

2. KASUTAMINE

Induktsioonküpsustusüsteem põhineb magnetinduktsiooni füüsikalisel nähtusel, mille põhiomadus on energia otsene kandumine generaatorilt pannile.

Eelised: Võrreldes elektriliste pliidiplaatidega saab meie induktsioonpliiiti iseloomustada järgmiselt. **Turvalisem:** klaaspinna madalam temperatuur. **Kiirem:** lähem toidu soojendamise aeg. **Täpsem:** pliidiplaat reageerib käsklustele kohe. **Tõhusam:** 90% tarbitud energiat muudetakse soojuseks. Lisaks katkeb soojuse ülekande kohe, kui keedunõu plaadilt ära võetakse. See vähendab tarbetut soojakadu.

• Toiduvalmistamiskoost



Kasutage ainult selle sümboliga nõusid.

Tähtis!

Pliidiplaadi püsiva kahjustuse vältimiseks ei tohi kasutada järgmiseid anumaid:

- ebatasase põhjaga anumad
- emailipõhjaga metallanumad
- kareda põhjaga anumad, mis võivad pliidiplaati kriimustada
- tuliseid potte ja panne on keelatud asetada pliidi juhtnuppude paneelile
- Kõigi induktsioonpottidega ei pruugi toidu valmistamine olla tõhus, sest nende põhi sisaldab ferromagnetilist materjali ainult osaliselt. Pottide ja pannide ostmisel pöörake tähelepanu järgmisele.
- Põhi peab olema üleni ferromagnetilisest materjalist. Vastasel korral pole soojust edastamine nii tõhus ja ühtlane ning poti/panni pinna temperatuur pole toidu valmistamiseks sobiv.

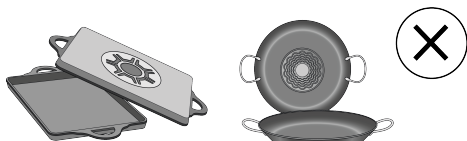

- Põhi ei sisalda alumiiniumi: anum ei soojene ja induktorid ei pruugi seda ära tunda.



- Põhi pole lame või selle pind on kare.
- Induktori ja anuma kontaktpind pole täielik, see vähendab tõhusust ja raskendab toidu valmistamist.

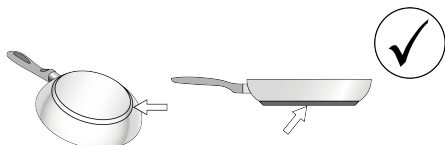

• Olemasolevad nõud

Poti või panni magnetilisi omadusi saate kontrollida tavalise magnetiga. Kui anumal magnetilised omadused puuduvad, siis see kasutamiseks ei sobi. Samuti kehtivad sellisel juhul ka teised selles jaotises toodud juhised.

• Poti/panni soovitatav läbimõõt

TÄHTIS! Vale läbimõõduga anuma korral keeduala ei käivitu. Erinevate kuumutusosaladega kasutatavate kööginõude minimaalse läbimõõdu leidmiseks vaadake juhendi illustatsioone.

Tähelepanu! Toidu valmistamise ja toote kvaliteedi

säilitamiseks EI OLE soovitatav kasutada induktsioonadaptereid.

• Energiasääst

Kasutage potte/panne, mille läbimõõt on sama mis keeduala. Kasutage ainult lameda põhjaga potte ja panne. Võimaluse korral hoidke keetmise ajal pottidel kaas peal. Keetke köögivilju, kartuleid jmt keemisaja lühendamiseks väikese koguse veega. Kiirkeetja kasutamine vähendab energiatarbimist ja keemisaega veelgi. Asetage pott pliidiplaadile märgitud kuumutusala keskele.

3. TÖÖTAMINE

JUHTPANEEL

Juhtpaneeli mudel 603

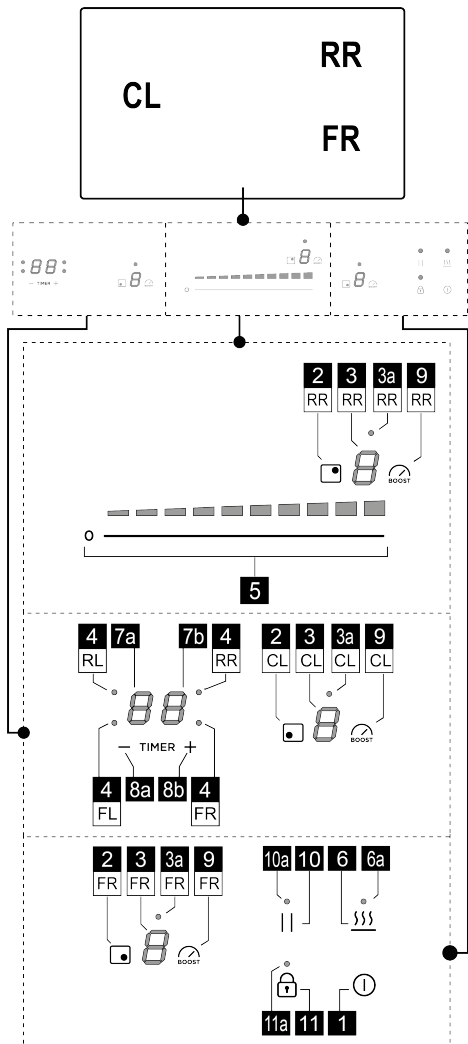

Juhtpaneeli mudel 604

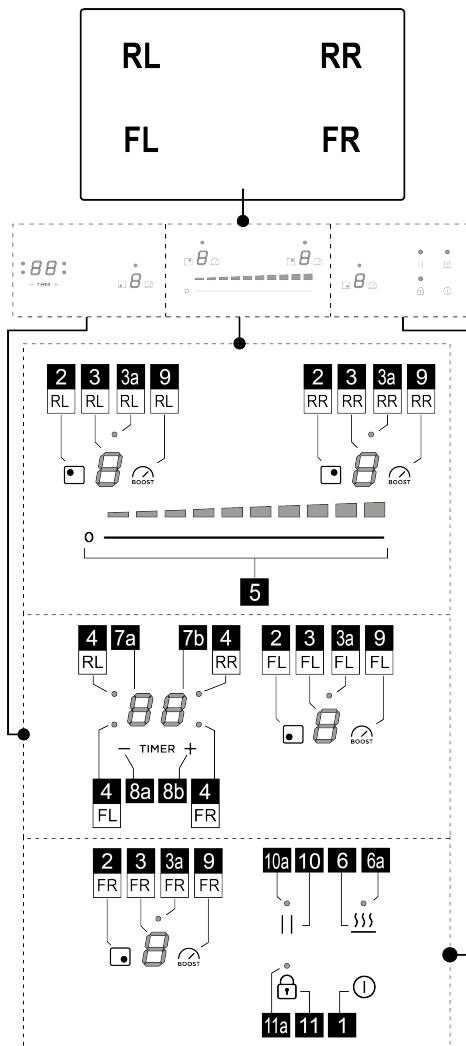



Funktsioon

- 1 Keeduala ON/OFF-nupp
- 2 Keeduala valimine
- 3 Keeduala võimsustaseme näidik
- 3a Silla aktiveerimise ala LED-tuli (olemas ainult mõnel mudelil)
- 4 Keeduala taimer LED
- 5 Toiduvalmistamise kiiruse ja tõmbekiiruse (-võimsuse) suurendamine/vähendamine

6	Temperature Manager'i (temperatuurihoidik) aktiveerimine
6a	Temperatuurihalduri aktiveerimise LED (soojendusfunktsioon)
7a - 7b	Keeduala taimerid näidik
8a - 8b	Taimerid näidu suurendamine/vähendamine
9	Power Boosteri aktiveerimine
10	Paus
10a	Pausi LED aktiivne
11	Key Lock (nupulukustus)
11a	LED – nupulukustus

ENNE ALUSTAMIST PEAKSITE TEADMA JÄRGMIST.

TÄHELEPANU: Pärast toote esmakordset vooluvõrku ühendamist tuleb teha pliidiplaadi blokeeringu vabastamise protseduur. Toimige järgmiselt:

Ühendage plaat toiteallikaga; vajutage paar sekundit nuppu  (11), LED (11a) kustub. Nüüd on võimalik plaat nupust ON/OFF  (1) sisse lülitada.

Kõik selle pliidiplaadi funktsioonid on välja töötatud nii, et need vastaksid kõige rangematele ohutusnõuetele. Seepärast võtke arvesse järgmist.

- **Osa funktsioone ei aktiveeru või lülituvad automaatselt välja, kui kuumutusosalal potti/panni ei ole või kui see ei ole asetatud kuumutusala keskele.**

- Mõnel juhul funktsioonid lülituvad mõne sekundi pärast automaatselt sisse või välja, kui valitud funktsiooni kasutamiseks on vajalik mõni valik, mida pole tehtud (nt: „Lülita kuumutusala sisse“ ilma käskudeta „Vali kuumutusala“ ja „Töötemperatuur“ või „Funktsiooni lukustus“ (Lock) ja „Timer“ (Taimer).

Enne kuumutusala puudutamist oodake, kuni kuva end välja lülitab.

Tähelepanu! Pikemaajalisel kasutamisel ei pruugi kuumutusala väljalülitumine juhtuda kohe, sest ala on jahutusrežiimil. Sellest režiimist annab märku sümbol  vastava kuumutusala juures. Enne kuumutusala puudutamist oodake, kuni kuva end välja lülitab.

PLAADI OMADUSED

• Ohutu aktiveerimine

Pliit lülitub sisse ainult siis, kui kuumutusosalal on pott või pann. Kui anumad ei ole või see eemaldatakse, siis soojendamine sisse ei lülitu või lülitub see ise välja.

• Potituvasti

Toode tuvastab automaatselt ise, kas kuumutusosaladel on anum.

• Seiskamine turvakaalutlustel

Turvakaalutlustel on igal kuumutusosal maksimaalne funktsioneerimise aeg, mis on olnud valitud võimsusest.

• Kasutusjärgse soojuste näidik

Kui üks või mitu kuumutusala lülitatakse välja, kuvatakse vastava ala juures jääksoojuste sümbol . See tähendab, et pliidiplaat võib ikka veel tuline olla.

PLIIDIPLAADI KASUTAMINE

• Sisselülitamine

Lülitage pliidiplaat sisse, puudutades **ON/OFF-nuppu**  (1).

(1). Kõik näidikud (3) süttivad ja kuvavad numbrit null .

Pliidiplaadi väljalülitamiseks vajutage **ON/OFF-nuppu**  (1).

Kui ühtegi funktsiooni ei aktiveerita, lülitub pliidiplaat mõne sekundi pärast välja.

• Keedualade aktiveerimine

Aktiveerimine:

Vajutage soovitud keedualale vastavat nuppu (2). Selle ala näidik (3) jääb ainsana suure intensiivsusega valgustatuks. Puudutage ja libistage ühe sõrmega üle **valikuriba** (5) paremale, kui soovite keeduala võimsust suurendada, ja vasakule, et seda vähendada.

Väljalülitamine:

Sisenege soovitud keeduala menüüsse ja vajutage ühte nuppudest (2). Selle ala näidik (3) jääb ainsana suure intensiivsusega valgustatuks. **Vähendage võimsust nullini** või vajutage uuesti nuppu (2), hoides vajutust paar sekundit.

• Kuumutusosalade võimsuse tase

Pliidiplaadil on 9 võimsusastet. Puudutage ja libistage sõrmedega üle **valikuriba** (5):

paremale tõmmates võimsuse tase suureneb;

vasakule tõmmates võimsuse tase väheneb.

Seadistatud võimsustase kuvatakse valitud kuumutusala ekraanil (3).

• Power Booster (lisavõimsus)

Tootel on üks lisavõimsuse tase (lisaks võimsusele ) , mis töötab 10 minutit. Pärast seda lülitub tagasi sisse varem valitud võimsus.

Selle aktiveerimiseks vajutage nuppu (9). Power Boosteri tase kuvatakse näidikul (5).

• Nupulukustus

Nupulukustus võimaldab pliidiplaadi seadistused lukustada. See hoiab valitud seadistused töös ja aitab vältida, et neid kogemata muudetak. Seda saab aktiveerida nii sisse kui

ka välja lülitatud plaadil

Aktiveerimine:

Funktsiooni aktiveerimiseks vajutage nuppu  (11) 2 sekundit.

Kui pliidiplaat on välja lülitatud: aktiivne Key Lock (nupulukustus) ei võimalda seda sisse lülitada.

Kui pliidiplaat on sisse lülitatud ja vähemalt üks keeduala on aktiivne: nupulukustus ei võimalda funktsioone aktiveerida ega aktiivseid funktsioone muuta, kõik juba aktiivsed funktsioonid töötavad edasi.

Inaktiveerimine:

Inaktiveerimiseks vajutage nuppu  (11) 2 sekundit.

• **Temperatuurihaldur (soojas hoidmise funktsioon)**

Temperatuurihaldur (soojendusfunktsioon) võimaldab hoida temperatuuri ühtlasena optimaalsel võimsustasemel. Funktsioon sobib ideaalselt juba valmis toidu soojana hoidmiseks.

Aktiveerimine:

Aktiveerige soovitud keeduala, seejärel vajutage nuppu (6); valikuriba näidikul (5) süttib võimsustaseme 1 LED (madal intensiivsus).

Inaktiveerimine:

vajutage nuppu (6)

Märkus: funktsiooni saab kasutada ka aladel, kus funktsioon BRIDGE on aktiivne (mudelitel, millel on see funktsioon).

• **Automaatne kiirkuumus**

Funktsioon Automatic Heat Up (automaatne kiirkuumus) võimaldab valitud võimsustaseme saavutada kiiremini. See funktsioon on mugav siis, kui valitud kuumus soovitakse saavutada ruttu, kuid ilma toitu kõrbema laskmata, sest temperatuur seadistatud taset ei ületa. See funktsioon on

kasutatav tasemetega  kuni .

Aktiveerimine:

Valige selle ala nupp (2), mida soovite kasutada, seejärel libistage ala aktiveerimiseks sõrmega üle valikuriba (5). Nüüd vajutage soovitud võimsuse alal valikuriba (5) 3 sekundit.

Ala näidikul (3) kuvatakse sümbol  vaheldumisi seadistatud võimsusega.

Suurendades keeduala võimsustaset: automaatne kiirkuumutamine jääb uue seadistatud temperatuuriga aktiivseks.

Märkus: funktsiooni saab aktiveerida mitmel alal korraga.

Inaktiveerimine:

Valige ala nupp (2), millelt tahate automaatselt soojendamise välja lülitada, ja vähendage keeduala võimsustaset.

• **Pausid**

Pausi funktsioon võimaldab peatada keeduala mis tahes aktiivse funktsiooni, viies võimsustaseme nulli.

Aktiveerimine:

• Vajutage nuppu  (10), süttib LED (10a).

Inaktiveerimine:

• Vajutage nuppu  (10) paar sekundit.

Inaktiveerimise korral jätkab pliidiplaat tööd enne pausi määratud seadistustega.

Märkus. Kui pausifunktsiooni 10 minuti jooksul ei inaktiveerita, lülitub keeduala automaatselt välja.

• **Keedualade taimer**

Taimer on ajamõõtesead, mille saab seadistada iga keedualaga ja ka mitmele alale korraga. Kui seadistatud aeg saab läbi, lülituvad keedualad automaatselt välja ja kasutataj teavitatakse sellest vastava helisignaaliga.

Aktiveerimine:

Märkus: seda taimerit saab käivitada ainult siis, kui keeduala on aktiivne ja muul tasemel kui null.

Pärast soovitud keeduala nupu (2) aktiveerimist vajutage nuppu (8a)

näidik (7a+7b) aktiveerub ja taimerit on võimalik seadistada.

Aja pikendamiseks või lühendamiseks kasutage nuppe (8a) ja (8b).

Aega kuvatakse minutites ja maksimaalne väärtus on

 minutit. Viimane minut kuvatakse sekundites.

Soovi korral korra teiste keedualadega.

Igale keedualale võib seadistada erineva taimeri aja. Kuvale (7a+7b) ilmub äsja valitud keedualale seadistatud aeg.

Märkus: pärast silla ala aktiveerimist (saadaval ainult mõnel mudelil) on võimalik käivitada taimer ka sellel alal.

Inaktiveerimine:

Taimeri varem väljalülitamiseks valige keeduala nupp (2), vajutage nuppu (8a), kuni taimer jõuab nullini. Aeg tühistatakse.

• **Power Limitation (võimsuspiirang)**

Võimsusepiirangu funktsioon võimaldab seadistada seadme töötama nii, et maksimaalset tarbimist piiratakse, reguleerides kõikide töös olevate keedualade tarbimist nii, et pliidiplaadi kogutarbimine ei ületaks eelseadistatud väärtust.

Vaikimisi on pliidiplaadi maksimaalne võimsuspiirang 7200 W. Puutetundlik juhtsüsteem võib sisaldada võimsuspiirangu konfigureerimise menüüd.

võimsuspiirang. Soovi korral saab kasutaja võimsuspiirangut vähendada 6000 W, 3500 W või 2800 W-ni.

Märkus: see toiming tuleb läbi viia esimese 30 sekundi jooksul pärast induktioonpliidil vooluvõrku

ühendamist, kui pliidiplaat on lukustamata, kuid sisse lülitamata.

Parameetrite haldusmenüüsse sisenemine:

Ühendage pliidiplaat vooluvõrgust lahti, oodake mõni sekund ja ühendage plaat uuesti vooluvõrku. VABASTAGE

pliidiplaadi lukustus, hoides nuppu  mõne sekundi all. Vajutage mõne sekundi korraga **nuppe (8a)+(8b)+(10)**. Näidikul (3FL) kuvatakse võimsuse väärtuse esimene number. Teine number kuvatakse näidikul (3FR), nt 7200 W: (3FL) = 7 (3FR) = 2.

Uue parameetri määramine:

Teiste väärtuste juurde liikumiseks kasutage **nuppe (8a) või (8b)**. Kui olete saavutanud soovitud võimsuse, salvestage seadistus, vajutades korraga **nuppe (8a)+(8b)+(10)+(11)**.

VÕIMSUSTE TABEL

Kasutatav võimsus	Toiduvalmistamise tüüp	Kasutus (vastavalt kogemustele ja harjumustele)
Max võimsusel	 Kiire soojendamise	Toidu temperatuuri kiireks tõstmiseks – vee viimiseks keemistemperatuurile või söögi vedelike kiireks soojendamiseks
	 Praadimine, keetmine	Pruunistamiseks, toiduvalmistamise alustamiseks, külmutatud toodete praadimiseks, kiireks keetmiseks
Suurel võimsusel	 Pruunistamine, praadimine, keetmine, grillimine	Pruunistamiseks, keemistemperatuuril hoidmiseks, grillimiseks (lühiajaliselt 5–10 minutit)
	 Pruunistamine, röstimine, hautamine, aeglasel tulel küpsetamine, grillimine	Praadimiseks, õrnalt keemas hoidmiseks, küpsetamiseks ja grillimiseks (keskmise ajavahemikuga, 10–20 minutit), lisatarvikute soojendamiseks
Keskmisel võimsusel	 Küpsetamine, hautamine, praadimine, grillimine	Madalal temperatuuril toidu valmistamiseks, kergete mullidega keetmiseks, küpsetamiseks (pikaajaliselt), pastal kreemjaks minna laskmiseks
	 Küpsetamiseks, aeglasel tulel hoidmiseks, tihendamiseks, kreemjaks laskmiseks	Pikaajaliseks töötlemiseks (riis, kastmed, praad, kala) koos lisavedelikuga (nt vesi, vein, puljong, piim), pasta keetmiseks
	 Küpsetamiseks, aeglasel tulel hoidmiseks, tihendamiseks, kreemjaks laskmiseks	Pikemaajaliseks töötlemiseks (kogus väiksem kui liiter: riis, kastmed, praad, kala) koos lisavedelikuga (nt vesi, vein, puljong, piim)
Madalal võimsusel	 Sulatamine, soojas hoidmine, kreemjaks laskmine	Või sulatamiseks, šokolaadi sulatamiseks, väikesemõdulise külmutatud toidu sulatamiseks
	 Sulatamine, soojas hoidmine, kreemjaks laskmine	Äsja valminud väikese koguse toidu soojana hoidmiseks või nõude soojendamiseks või risoto kreemjaks laskmiseks
OFF	 Toetuspind	Pliidiplaat stand-by režiimil või väljalülitatud (võimalik, et on jääksoojust, märgitud H-L-O)

4. HOOLDUS

Tähelepanu! Enne mis tahes puhastus- või hooldustööd kontrollige, kas keedualad on välja lülitatud ja soojusanduri märgutuli välja lülitunud.

PLIIDIPLAADI HOOLDUS

• **Induksioonpliidiplaadi puhastamine**

Pliidiplaati peab puhastama pärast igit kasutuskorda.

Tähtis!

- Ärge kasutage abrasiivseid nuustikuid ega traatkäsnu. Nende kasutamine võib klaasi ajapikku rikkuda.
- Ärge kasutage keemilisi söövitavaid puhastusvahendeid, nagu ahjuspreid või plekieemaldid.

• **ÄRGE KASUTAGE AURUPUHASTEID!**

Laske pärast igit kasutamist pliidiil jahtuda ja puhastage see seejärel toidujääkidest ja -plekkidest. Suhkur ja suure suhkrisaldusega toiduained kahjustavad pliidiplaati – need tuleb eemaldada kohe. Sool, suhkur ja liiv võivad

klaasist pinda kriimustada. Kasutage pliidi puhastamiseks | puhastamise tooteid (järgige tootja juhiseid),
pehmet lappi, majapidamispaperit või spetsiaalseid pinna

5. TEHNILINE ABI

TEENINDUS

Tõrgete korral eraldage pliidiplaat mõneks sekundiks vooluvõrgust ja seejärel ühendage uuesti.
Kui tõrge püsib, võtke ühendust klienditeenindusega.

Griežtai laikykites šiame vadove pateiktų instrukcijų. Gamintojas nepriima jokios atsakomybės už nepatogumus, žalą prietaisui ar nelaimingus atsitikimus, įvykstančius dėl šiame instrukcijų vadove pateiktų nurodymų nesilaikymo. Prietaisas yra skirtas naudoti tik namuose, maisto virimui. Bet koks kitas naudojimas nėra leidžiamas (pvz., aplinkos šildymui). Gamintojas nepriima jokios atsakomybės už netinkamą naudojimą ar netinkamą komandų nustatymą.

Prietaisas gali būti kitokios išvaizdos negu pavaizduota šių instrukcijų nuotraukose. Bet kokių atveju, naudojimo, techninės priežiūros ir montavimo instrukcijos išlieka tos pačios.

● Atidžiai perskaitykite instrukcijas: jose pateikta svarbi informacija apie montavimą, naudojimą ir saugumą.

● Nekeiskite prietaiso elektros įrangos.

● Prieš montuodami prietaisą patikrinkite, ar nėra vienas komponentas nėra pažeistas. Jeigu yra pažeistų dalių, kreipkitės į pardavėją ir nemontuokite.

● Prieš pradėdami montuoti patikrinkite, ar prietaisas sveikats. Jeigu yra pažeistų dalių, kreipkitės į pardavėją ir nemontuokite.

: šiuo simboliu pažymėtas dalis galima įsigyti atskirai iš specializuotų pardavimo atstovų.

*: šiuo simboliu pažymėtos dalys yra pasirenkami priedai, tiekiami tik kai kuriuose modeliuose ir juos galima įsigyti interneto svetainėse www.elica.com ir www.shop.elica.com.

1. SAUGA IR REGLAMENTAI

BENDROJI SAUGA

Dėmesio! Griežtai laikykites visų toliau pateiktų nurodymų.

● Gaminys turi būti atjungtas nuo elektros tinklo prieš pradėdami bet kokius montavimo veiksmus. ● Visų montavimo ir priežiūros darbų metu mūvėkite darbinės pirštines. ● Montavimas ar priežiūra turi būti atliekami specialaus techniko, laikantis gamintojo instrukcijų ir vietoje galiojančių saugumo normų. ● Montavimui naudokite tik kartu su gaminiu duotus fiksavimo varžtus, o jei jie nepridėti, įsigykite tinkamos rūšies varžtus. ● Naudokite tinkamo ilgio varžtus, kurių ilgis nurodytas montavimo vadove. ● Netaisykite ir nekeiskite jokių gaminio dalių, nebent nurodyta kitaip naudojimo instrukcijose. ● Neleiskite vaikams žaisti su gaminiu. Laikykite vaikus atokiai ir juos prižiūrėkite, nes prieinamos dalys naudojimo metu gali būti labai karštos. ● Gaminį gali naudoti ne mažesni nei 8 metų vaikai ir fizinę, jutiminę arba protinę negalią turintys asmenys arba asmenys, neturintys patirties arba reikalingų žinių, jei jie yra prižiūrimi arba jei jiems buvo pateiktos instrukcijos apie saugų gaminio naudojimą ir su juo susijusius pavojus. ● Gaminys ir jo prieinamos dalys įkaista naudojimo metu. Būkite atsargūs, kad nepaliesumėte kaitinamųjų dalių. ● Naudojimo metu ir po

jo, nelieskite gaminio kaitinamųjų dalių. ● Saugokite nuo sąlyčio su šluostėmis arba kitomis degiomis medžiagomis tol, ko visi gaminio komponentai bus pakankamai atvėsę, nes kyla gaisro rizika. ● Nedėkite jokių degių medžiagų ant gaminio ar šalia jo. ● Karšti riebalai ir aliejai labai lengvai užsidega. ● Neprižiūrimas gaminimas ant kaitlentės su aliejumi ar riebalais gali būti pavojingas ir sukelti gaisrą. ● Kepant alieju būtina nuolatine priežiūra, kad perkaitęs aliejus neužsidegtų. ● Virimo / kepimo procesas turi būti nuolatos prižiūrimas. Trumpas virimo / kepimo procesas turi būti prižiūrimas nuolatos. ● NIEKADA nebandykite užgesinti liepsnos vandeniu. Priešingu atveju, kilus gaisrui, išjunkite gaminį ir užgesinkite liepsną, pavyzdžiui, dangčiu ar gaisro gesinimo antklode. ● Stenkitės, kad skysčiai neišbėgtų, todėl virdami ar šildydami skysčius sumažinkite karštį. ● Kaitinančiųjų dalių nepalikię įjungtų puodams ar keptuvėms esant tuščioms ir jeigu ant kaitlentės nėra ko šildyti. ● Niekada nešildykite skardinių su maistu prieš tai jų neatidare: jos gali sprogti! Šis perspėjimas taikomas ir visų kitų rūšių kaitlentėms. ● Baigę gaminti valgi, išjunkite naudotą kaitinimo zoną. ● Gaminys nėra skirtas veikti su išoriniu laikmačiu ar atskira nuotolinio valdymo sistema. Nenaudokite garinių valytuvų, nes kyla nutrenkimo elektra pavojus. ● Prieš pradėdami bet kokius valymo arba priežiūros darbus, atjunkite gaminį nuo elektros energijos tinklo, ištraukdami kištuką arba atjungdami bendrą gyvenamosios patalpos maitinimo jungiklį. ● Draudžiama atlikti priežiūrą ir valyti vaikams be priežiūros. ● Gaminio vidų ir išorę reikia dažnai nuvalyti (BENT KARTĄ PER MĖNESĮ). Bet kokių atveju, laikykites priežiūros instrukcijose nurodytos informacijos. ● Labai svarbu išsaugoti šias instrukcijas, kad būtų galima jas perskaityti bet kurio metu. Pardavimo, perdavimo ar perkėlimo atvejais, įsitinkite, kad instrukcijos pateikiamos kartu su gaminiu.

● Jeigu nešiojate širdies stimuliatorių ar aktyvius implantus, prieš naudojant indukcinę kaitlentę, būtina patikrinti, ar stimulatorius yra suderinamas su gaminiu. ● Jei paviršius įtrūkęs, išjunkite produkta, kad išvengtumėte nutrenkimo elektra galimybes ● Gaisro pavojus: nedėkite objektų ant kepimo paviršių. ● Ant kaitlentės paviršiaus nedėkite metalinių objektų, tokių kaip peilių, šaukštų, šaukštelių ir dangčių, nes jie gali perkaisti. ● Svarbu: Po naudojimo išjunkite kaitlentę valdymo įtaisu, o ne remkitės puodų detektoriumi. ● Maistui gaminti niekada nenaudokite aliuminio folijos ir niekada tiesiai nedėkite aliuminiu supakuotų gaminių. Aliuminis prilips ir nepataisomai sugadins jūsų gaminį. ● Padidintos galios naudojimas, pavyzdžiui, „Booster“ funkcija, nėra pritaikyta kai kurių skysčių, tokių kaip kepimo aliejus, šildymui. Per didelis karštis gali būti pavojingas. Tokiais atvejais, patariame naudoti mažesnę galią. ● Indai turi būti uždėti tiesiogiai kaitlentės centre. Jokiais būdais nedėkite kokių nors objektų tarp puodo ar keptuvės ir kaitlentės paviršiaus. ● Esant per aukštai temperatūrai, gaminys automatiškai sumažina kaitinimo zonų galios lygį. ● Dėmesio! Kaitlentei esant įjungtai, prieinamos prietaiso dalys gali įkaisti.

⚠ SAUGA PRIJUNGIANT PRIE ELEKTROS

● Išjunkite gaminį iš elektros tinklo. ● Montavimas turi būti atliekamas profesionalaus ir kvalifikuoto personalo, puikiai išmanančio vietoje, kurioje montuojamas įrenginys, galiojančias normas ir saugumo reikalavimus. ● Gamintojas nepriima jokios atsakomybės už žalą, padarytą asmenims, gyvūnams ar daiktams, nesilaikant šiame skyriuje pateiktų nurodymų. ● Pagal įstatymus, gaminį privaloma įžeminti. ● Maitinimo laidas turi būti pakankamai ilgas, kad būtų galima prijungti balde įmontuotą gaminį prie elektros tinklo. ● Maitinimo laidas turi būti pakankamai ilgas, kad būtų galima išimti kaitlentę iš darbinio paviršiaus. ● Nenaudokite kelių kištukinių lizdų ar ligituvų. ● Įsitinkite, kad gaminio apacioje sumontuotoje gamyklinėje lentelėje nurodyta įtampa atitinka namo, kuriame montuojama, įtampą. ● Įžeminimo elektros laidas turi būti 2 cm ilgesnis nei kiti laidai. ● Nė viename laido taške temperatūra negali būti 50 °C aukštesnė, nei aplinkos temperatūra. ● Produktas yra skirtas visam laikui prijungti prie elektros tinklo; dėl šios priežasties, prijunkite prie fiksuoto tinklo naudodami daugiapolių jungiklį, atitinkantį montavimo taisyklę, kuris užtikrintų pilną atjungimą nuo tinklo III viršįtampio kategorijos sąlygomis ir būtų lengvai pasiekiamas po montavimo. ● Baigus montavimą, elektros dalys neturi būti pasiekiamos naudotojui. ● Dėmesio! Nejunkite produkto prie elektros tinklo, kol nebus visiškai baigta montuoti. ● Prieš prijungdami gaminį prie elektros energijos tinklo: patikrinkite duomenų lentelę (apatinėje gaminio dalyje), kad įsitikintumėte, jog įtampa ir galia atitinka tinklo įtampą bei galia ir prijungimo lizdas yra tinkamas. Kilus dvejonėms, kreipkitės į kvalifikuotą elektriką.

● Jeigu maitinimo laidas nėra pateikiamas kartu su gaminiu, naudokite tokį, kurio minimalus laidininko pjūvis būtų 2,5 mm² galiai iki 5500 vatų; aukštesnei galiai naudokite 4 mm².

● **Dėmesio!** Jungiamąjį laidą pakeisti privalo įgaliotas techninio aptarnavimo centras arba panašios kvalifikacijos asmuo.

● **Dėmesio!** Prieš prijungdami grandinę prie tinklo maitinimo ir, prieš tikrindami, ar veikia tinkamai, visuomet patikrinkite, ar maitinimo laidas yra gerai prijungtas.

⚠ SAUGA MONTUOJANT

● Tiek elektros, tiek mechaninis montavimas turi būti atliekamas specializuoto personalo.

● **Prieš pradėdami montuoti:** Išpakavę gaminį patikrinkite, ar gabenant jis nebuvo pažeistas ir iškilus problemoms, prieš pradėdami montuoti, kreipkitės į pardavimo atstovą arba klientų aptarnavimo tarnybą; Patikrinkite, ar įsigytas gaminyje yra pasirinktai montavimo zonių tinkamų matmenų; Patikrinkite, ar pakuotės viduje nėra (dėl gabenimo priežasčių) pridėtų daiktų (pavyzdžiui, maišelių su varžtais, garantijų ir t. t.). Jei yra, juos reikia išimti ir išsaugoti; Taip pat patikrinkite, ar šalia montavimo zonos yra elektros lizdas

● **Baldo paruošimas įmontavimui:**

● Visus baldo pjovimo darbus atlikite prieš įjungdami

kaitlentę ir kruopščiai pašalinkite visas drožles ar pjovimo likučius.

Minimalus atstumas tarp kaitlentės ir sienos turi būti bent 50mm priekyje, bent 50mm šonuose ir bent 500mm palyginti su viršutinėmis pakabinamomis spintelėmis.

SVARBI PASTABA: projektuojant erdves, reikia vadovautis virtuvės gamintojo nurodymais.

● **Svarbu:** naudokite vienkomponentį klijų hermetiką (S), kuris būtų atsparus iki 250° temperatūrai; prieš montuojant klijuojami paviršiai turi būti kruopščiai nuvalyti pašalinant bet kokias medžiagas, galinčias trukdyti sukibimui (pvz., nuėmiklius, konservantus, riebalus, alyvą, dulkes, senų klijų likučius ir t. t.); klijus reikia vienodai paskirstyti per visą remelio perimetrą; suklijavę, palikite klijus išdžiūti maždaug 24 valandas.

● **Dėmesio!** Netinkamai sumontavus varžtus ir kitas šiose instrukcijose nurodytas tvirtinimo detales, gali kilti pavojų su elektra.

● **Pastaba:** norint teisingai sumontuoti gaminį, rekomenduojama aprišti vamzdžius tokių savybių lipnia juosta: minkšto PVC elastinė plėvelė su akrilato klijais; atitinka standartą DIN EN 60454; antipirenas; optimalus atsparumas senėjimui; atspari temperatūros svyravimams; naudojama žemoje temperatūroje.

ŠALINIMAS BAIGUS EKSPLOATUOTI



Šis prietaisas yra pažymėtas pagal Europos direktyvą 2012/19/EB - UK SI 2013 Nr.3113, Elektros ir elektroninės įrangos atliekos (EE[A]).

Įsitikindami, kad šis gaminyje šalinamas tinkamai. Naudotojas padeda išvengti galimų neigiamų pasekmių aplinkai ir sveikatai. Šis simbolis ant gaminio ar pridėdamas dokumentacijos nurodo, kad šis gaminyje negali būti išmetamas kartu su buitinėmis atliekomis ir turi būti pristatytas į atitinkamą perdirbimo punktą, skirtą elektros ir elektroninės įrangos perdirbimui. Išmeskite pagal vietoje galiojančias atliekų šalinimo taisykles. Daugiau informacijos apie šio gaminio naudojimą, išsaugojimą ir perdirbimą gausite susisiekę su atitinkamomis vietinėmis institucijomis, buitinių atliekų surinkimo paslaugų įmonėmis ar parduotuve, iš kurios pirkote gaminį.

REGLAMENTAI

Šis prietaisas, skirtas liestis su maisto produktais, atitinka reglamentą (EB) Nr. 1935/2004 ir buvo suprojektuotas, pagamintas ir pristatytas į rinką pagal Žemiosios įtampos direktyvos 2014/35/ES saugos reikalavimus, EMS direktyvos 2014/30/ES apsaugos reikalavimus.

2. NAUDOJIMAS

Indukcinio virimo sistema yra paremta fizikiniu magnetinės indukcijos reiškiniu. Pagrindinė šios sistemos savybė – tiesioginis energijos perdavimas šia sistema iš generatoriaus į puodą.

Privalumai: lyginant su elektrinėmis kaitlentėmis, mūsų indukcinės kaitlentės yra: **Saugesnės:** žemesnė stiklinio paviršiaus temperatūra. **Greitesnės:** trumpesnis maisto

šildymo laikas. **Tikslesnės:** kaitlentė nedelsdama reaguoja į pateiktas komandas. **Veiksmingesnės:** 90 % sugeriamos energijos paverčiama karščiu. Be to, patraukus puodą nuo kaitlentės, karščio perdavimas nutraukiamas iš karto, taip išvengiant nereikalingos karščio sklaidos.

● Maisto gaminimo indai



Naudokite tik indus su šiuo simboliu.

Svarbu:

kad išvengtumėte kaitlentės paviršiaus pažeidimų, nenaudokite:

- indų, kurių dugnas nėra visiškai lygus;
- metalinių indų emaliuotu dugnu;
- indų šiurkščiu dugnu, kad nesubraižytumėte kaitlentės paviršiaus;
- niekada nedėkite karštų puodų ir keptuvių ant kaitlentės valdymo skydelio.
- Ne visi indukcijai pritaikyti puodai veikia efektyviai, nes dugno sudėtyje yra tik dalis feromagnetinės medžiagos! Įsirydami puodus ir keptuves patikrinkite, ar:
 - visas dugnas pagamintas iš feromagnetinės medžiagos. Priešingu atveju, sumažėja karščio perdavimo efektyvumas ir jo vienodumas, kai keptuvės / puodo paviršius netinkamas maistui kepti / virti

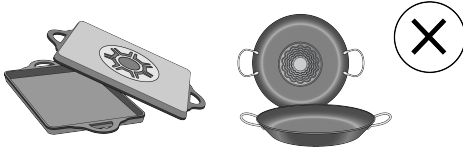

• Dugne nėra aliuminio: virtuvės reikmenys neįkaista ir induktoriai gali būti neatpažinti.



• Dugnas plokščias ir paviršius nėra šiurkštus.
• Sumažina sąlyčio paviršių tarp indikatorius ir virtuvės reikmenų, sumažindamas jų efektyvumą ir pablogindamas virimo / kepimo patirtį.

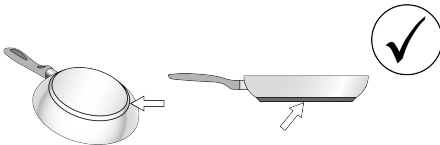

● Ankstesni indai

Paprastu magnetu galite patikrinti, ar puodo medžiaga yra magnetinė. Puodai netinka, jeigu jie nėra aptinkami magnetiškai. Šiuo atveju, taikomi ir ankstesniame skyriuje pateikti nurodymai.

● Rekomenduojami puodų pagrindų skersmenys

SVARBU: jeigu maisto gaminimo indai nėra tinkamų matmenų, kaitinimo zonos neįsijungia. Norėdami sužinoti norimo naudoti puodo minimalų skersmenį kiekvienai atskirai zonai, žiūrėkite šio vadovo iliustruotą dalį.

Dėmesio: Kad išlaikytumėte maisto ruošimo savybes ir produkto kokybę, **NEREKOMENDUOJAMA** naudoti indukcinių adapterių.

● Energijos taupymas

Naudokite puodus ir keptuves, kurių skersmuo būtų lygus kaitinimo zonos skersmeniui; Naudokite tik puodus ir keptuves plokščiu dugnu; - Jei įmanoma, virimo metu laikykite dangtį uždėtą ant puodo; Virkite daržoves, bulves ir t. t. su nedideliu kiekiu vandens, kad sutrumpintumėte virimo laiką; Naudojant slėginį puodą dar labiau sumažėja energijos sąnaudos ir virimo laikas; Uždėkite puodą kaitlentėje nupieštos kaitinimo zonos viduryje.

3. VEIKIMAS

VALDYMO SKYDAS

Valdymo skydas mod.603

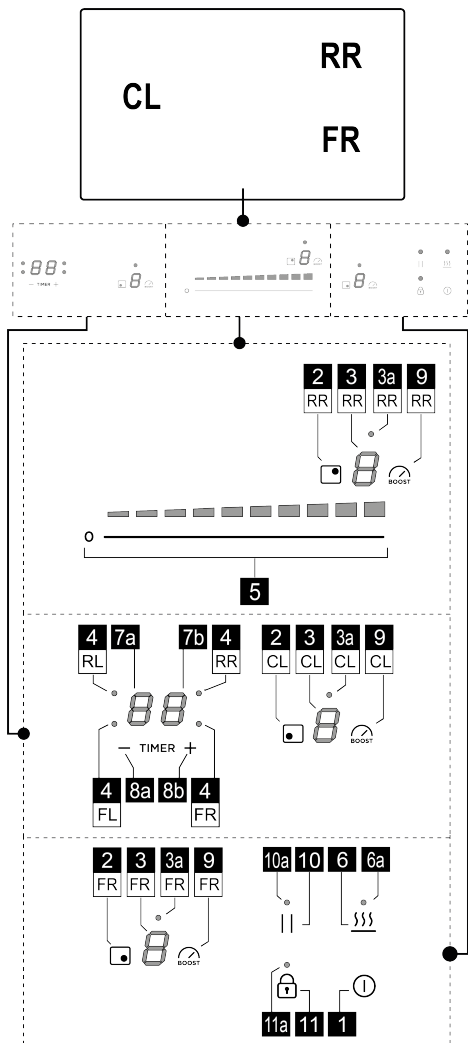

Valdymo skydas mod.604

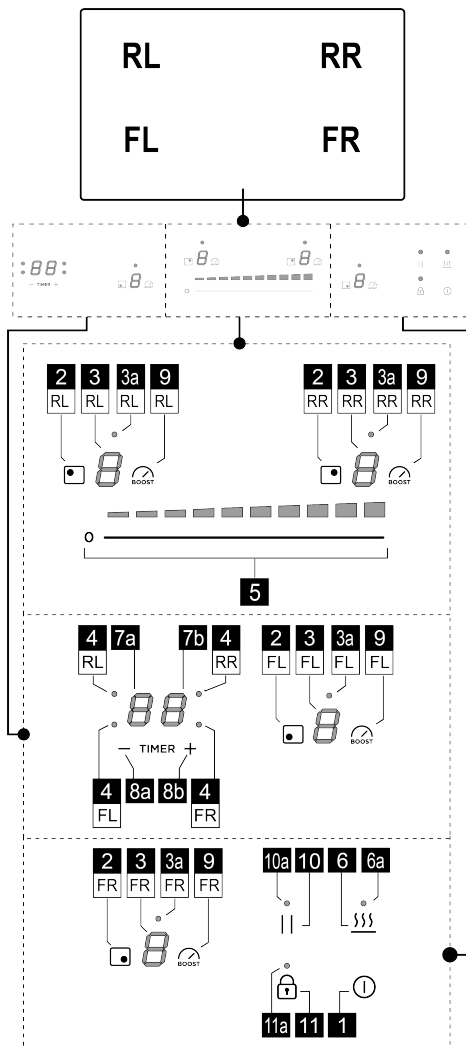

Veiksmas

- 1 [J./IŠJ. kaitlentę
- 2 Kaitinimo zonos pasirinkimo mygtukas
- 3 Kaitinimo zonos galios lygio ekranas
- 3a „Bridge“ (sujungti) suaktyvinimo zonos LED (yra tik kai kuriuose modeliuose)
- 4 Kaitinimo zonos laikmačio LED
- 5 Kaitinimo galios lygio ir siurbimo greičio (galios) padidinimas / sumažinimas

6	„Temperature Manager“ (temperatūros valdiklio) („Warming Function“ (pašildymo funkcijos)) suaktyvinimas
6a	„Temperature Manager“ (temperatūros valdiklio) („Warming Function“ (pašildymo funkcijos)) suaktyvinimo LED
7a-7b	Kaitinimo zonos laikmačio ekranas
8a-8b	Laikmačio ekrano padidinimas / sumažinimas
9	„Power Booster“ suaktyvinimas
10	Pauzė
10a	Aktyvios pauzės šviesos diodas
11	„Key Lock“ (klavišų užrakinimas)
11a	Šviesos diodas – „Key Lock“ (klavišų užrakinimas)

INFORMACIJA PRIEŠ PRADEDANT

DĖMESIO: Pirmą kartą prijungus gaminį prie elektros tinklo, kaitlentei reikalinga ATRAKINIMO procedūra. Atlikite nurodytus veiksmus:

Prijunkite kaitlentę prie maitinimo šaltinio; spauskite

klavišą  (11) kelias sekundes, LED (11a) išsijungs.

Dabar bus galima įjungti kaitlentę klavišu ON/OFF  (1).

visos šios kaitlentės funkcijos sukurtos tam, kad atitiktų pačias griežčiausias saugumo normas. Dėl šios priežasties:

- Kai kurios funkcijos neįsijungia ar išsijungia automatiškai tuomet, kai nėra puodų ant kaitinimo zonų ar tuomet, kai jie neteisingai padėti.

- Kitais atvejais, įjungtos funkcijos automatiškai išsijungia po keleto sekundžių, jeigu neatliekami kiti tolesni nustatymai (pvz., „Įjungti kaitlentę“ be „Pasirinkti kaitinimo zoną“ ir „Darbinė temperatūra“, „Lock“ (užrakinimo) funkcija“ arba „Timer“ (laikmatis)).

Prieš artindamiesi prie kaitinimo zonos, palaukite, kol ekranas išsijungs.

Dėmesio! Pavyzdžiui, jei buvo naudota ilgiau, kaitinimo zona gali nebūti iš karto išjungta, nes įsijungs aušinimo

ciklas; kaitinimo zonų ekrane rodomas simbolis  nurodantis, kad šis ciklas įjungtas. Prieš artindamiesi prie kaitinimo zonos, palaukite, kol ekranas išsijungs.

KAITLENTĖS SAVYBĖS

• „Safe Activation“ (saugus suaktyvinimas)

Gaminys suaktyvinamas tik tada, jei kaitinimo zonoje yra puodų; kaitinimo procesas nepradedamas arba nutraukiamas, jei puodų nėra arba jie nuimami.

• „Pot Detector“ (puodų daviklis)

gaminys automatiškai aptinka puodus kaitinimo zonoje.

• „Safety Shut Down“ (apsauginis išjungimas)

Saugumui užtikrinti, kiekvienai kaitinimo zonai yra nustatytas ilgiausias veikimo laikas, priklausantis nuo nustatyto galios lygmens.

• „Residual Heat Indicator“ (liekamojo karščio rodiklis)

Išjungus vieną ar daugiau kaitinimo zonų, apie likusį karštį pranešama specialiu vaizdo signalu atitinkamos zonos

ekrane rodant simbolį .

KAITLENTĖS NAUDOJIMAS

• Įjungimas

Kaitlentė išsijungia palietus klavišą ON/OFF  (1). Visi

ekranai (3) įsijungia rodydami skaičių nulį .

Norėdami įjungti kaitlentę, paspauskite klavišą ON/OFF

 (1).

Jei funkcijos nesuaktyvinamos, po kelių sekundžių kaitlentė išsijungia.

• Kaitinimo zonų suaktyvinimas

Suaktyvinimas:

Paspauskite klavišą (2), atitinkantį pageidaujama kaitinimo zoną. Tos zonos ekranas (3) vienintelis liks degti dideliu intensyvumu.

Palieskite ir slinkite pirštu pasirinkimo juosta (5) į dešinę, kad padidintumėte ir į kairę, kad sumažintumėte kaitinimo zonos galią.

Išjungimas:

Atidarykite pageidaujamos kaitinimo zonos meniu ir paspauskite vieną iš klavišų (2). Tos zonos ekranas (3) vienintelis liks degti dideliu intensyvumu; Nustatykite nuliui galią arba iš naujo paspauskite klavišą (2) laikydami nuspaudę kelias sekundes.

• Kaitinimo zonų „Power Level“ (galios lygis)

Kaitlentė turi 9 lygius galios Palieskite ir braukite pirštais išilgai pasirinkimo juostos (5):

į dešinę, kad padidintumėte galios lygį;

į kairę, kad sumažintumėte galios lygį.

Nustatytas galios lygis bus rodomas pasirinktos kaitinimo zonos ekrane (3).

• „Power Booster“ (galios didinimas)

Gaminys turi papildomą 1 galios lygį (neskaitant 9 lygio), kuris išlieka aktyvus 10 minutes ir po šio laiko, galia grįžta į ankstesnį lygį.

Paspauskite klavišą (9), kad jį suaktyvintumėte. Ekrane (5) rodomas „Power Booster“.

• „key lock“ (klavišų užrakinimas)

Su „Key Lock“ (klavišų užrakinimas) galima užblokuoti

kaitlentės nustatymus, kad nebūtų galima atsistatinti modifikuoti, paliekant suaktyvintas jau nustatytas funkcijas. Gali būti suaktyvinta tiek tada, kai kaitlentė įjungta, tiek kai išjungta

Suaktyvinimas:

Norėdami suaktyvinti funkciją, spauskite **klavišą**  (11) 2 sek.

Jei kaitlentė išjungta: aktyvus „Key lock“ (klavišų užrakinimas) neleidžia jos įjungti.

Jei kaitlentė įjungta ir aktyvi bent viena kaitinimo zona: „Key lock“ (klavišų užrakinimas) neleidžia suaktyvinti funkcijų ar pakeisti aktyvių funkcijų; visos jau aktyvios funkcijos ir toliau veiks.

Išjungimas:

Norėdami išjungti, spauskite **klavišą**  (11) 2 sek.

„Temperature Manager“ (temperatūros valdiklis) („Warming Function“ (pašildymo funkcija))

„Temperature Manager“ (temperatūros valdiklis) („Warming Function“ (pašildymo funkcija)) – tai valdymo funkcija, su kuria galima išlaikyti karštį pastovios temperatūros, kai galios lygis optimizuotas; jis idealiai tinka norint išlaikyti jau paruoštą maistą šilta.

Suaktyvinimas:

Suaktyvinkite kaitinimo zoną; po to paspauskite **klavišą (6); pasirinkimo juostos (5)** ekrane įsijungs 1 (mažo intensyvumo) galios lygio LED.



Išjunkite:

paspauskite **klavišą (6)**

Pastaba: funkciją galima įjungti taip pat ir zonose su aktyviu BRIDGE (modeliuose, kuriuose yra ši funkcija).

• „Automatic Heat UP“ (automatinis pakaitinimas)

Su funkcija „Automatic Heat UP“ (automatinis pakaitinimas) galima greičiau pasiekti nustatytą galią; su šia funkcija galima pasinaudoti privalumu ir gaminti greičiau, tačiau nerizikuojant sudeginti maistą, nes temperatūra neviršija

nustatyto lygio. Ši funkcija veikia su galios lygiais nuo  iki .

Suaktyvinimas:

Pasirinkite zonos, kurią norite naudoti **klavišą (2)** ir po to pirštu slinkite **pasirinkimo juosta (5)**, kad suaktyvintumėte zoną. Dabar spauskite **pasirinkimo juosta (5)** pageidaujamoje galios zonoje 3 sekundes.

Tos zonos **ekrane (3)** parodomas simbolis **A** pakaitomis su nustatyta galia.

Padidinus kaitinimo zonos galios lygį, funkcija „Automatic Heat Up“ (automatinis pakaitinimas) lieka aktyvi su nauju temperatūros nustatymu;

Pastaba: Šią funkciją vienu metu galima suaktyvinti keliose zonose.

Išjunkite:

Pasirinkite zonos, kurioje norite išjungti „Automatic Heat Up“ (automatinis pakaitinimas) **klavišą (2)** ir sumažinkite kaitinimo zonos galią.

• Pauzė

Su funkcija „Pauzė“ galima sustabdyti bet kokią kaitlentėje suaktyvintą funkciją, virimo galią nustatant nuliui.

Suaktyvinimas:

• paspauskite **klavišą**  (10); LED (10a) įsijungia.

Išjunkite:

• spauskite **klavišą**  (10) kelias sekundes.

Išjungus, kaitlentė toliau veikia pagal prieš pauzę atliktus nustatymus.

Pastaba: jei po 10 minučių Pauzės funkcija neišjungiama, kaitlentė išsijungia automatiškai.

• Kaitinimo zonų laikmatis

Kaitinimo zonų laikmatis – tai skaičiavimas atvirkštine tvarka, kurį galima net ir tuo pačiu metu nustatyti kiekvienai kaitinimo zonai. Pasibaigus nustatytam laiko tarpui, kaitinimo zonos išsijungia automatiškai ir naudojotas perspėjamas specialiu garso signalu.

Suaktyvinimas:

Pastaba: šį laikmatį galima suaktyvinti tik tada, kai kaitinimo zona aktyvi, o galia kitokia, nei nulis.

Pasirinkę pageidaujama kaitinimo zoną **klavišu (2)**, paspauskite **klavišą (8a)**

ekranas (7a+7b) bus suaktyvintas ir bus galima užprogramuoti laikmatį.

Norėdami padidinti arba sumažinti laiką, naudokite **klavišus (8a) ir (8b)**.

Laikas išreiškiamas minutėmis ir gali būti nustatytas

daugiausiai **99** minučių. Paskutinė minutė bus rodoma sekundėmis.

Jei pageidaujate, pakartokite veiksmą su kitomis kaitinimo zonomis.

Kiekvienoje kaitinimo zonoje gali būti nustatytas skirtingas laikmatis; **ekrane (7a+7b)** bus parodytas tuo metu pasirinktos kaitinimo zonos atbulinis skaičiavimas.

Pastaba: Suaktyvinus „Bridge“ (sujungti) zoną (siūloma tik kai kuriuose modeliuose), galima paleisti laikmatį taip pat ir šioje zonoje.

Išjunkite:

Norėdami išjungti laikmatį anksčiau laiko, pasirinkite kaitinimo zoną paspausdami **klavišą (2)**, po to spauskite **klavišą (8a)** tol, kol laikmačio ekranas pasieks nulį. Laikmatis bus išjungtas.

• „Power Limitation“ (galios ribojimas)

Su funkcija „Power Limitation“ (galios ribojimas) galima nustatyti produkto veikimą apribojant jo didžiausią suvartojimą ir reguliuojant visų aktyvių kaitinimo zonų

suvartojamą galią taip, kad bendras kaitlentės suvartojimas neviršytų didžiausio nustatyto suvartojimo lygio.

Didžiausia numatytoji kaitlentės galios riba yra 7200 W. Jutikliniame valdymo skyde gali būti meniu, skirtas galios ribai konfigūruoti.

galios riba. Jei parinkties paprašoma, galios ribą naudotojas gali sumažinti iki 6000 W, 3500 W arba 2800 W.

Pastaba: šis veiksmas atliekamas per pirmas 30 sekundžių nuo kaitlentės prijungimo prie maitinimo šaltinio, kai kaitlentė atblokuota, bet neįjungta.

Norėdami atidaryti parametų valdymo meniu:

Išjunkite kaitlentės maitinimą, palaukite kelias sekundes ir vėl prijunkite kaitlentę prie maitinimo šaltinio. **ATBLOKUOKITE** kaitlentę, kelias sekundes laikydami











nuspaudę klavišą .

Tuo pačiu metu kelias sekundes laikykite nuspaudę **klavišus (8a)+(8b)+(10)**. **Ekrane (3FL)** bus parodytas pirmas galios vertės skaičius **Ekrane (3FR)** bus parodytas antras skaičius, pvz. 7200 W, ir t. t.: **(3FL)=7 (3FR)=2**.

Norėdami nustatyti naują parametą:

Paspauskite **klavišus (8a) arba (8b)**, kad pereitumėte prie kitų verčių. Kai pasieksite pageidaujamą galią, išsaugokite nustatymą vienu metu paspausdami **klavišus (8a)+(8b)+(10)+(11)**.

GALIOS LENTELĖ

Galios lygis	Virimo tipas	Naudojimas (atsižvelgiant į patirtį ir virimo / kepimo įpročius)
Maks. galia	 Įkaitinti greitai	trumpam padidinkite maisto temperatūrą, kad greitai užvirtų vanduo ir greitai pašiltų kepimo / virimo skysčiai
	 Kepti - virti	paskrudinti, pradėti virti, kepti šaldytus produktus, greitai užvirinti
Aukšta galia	 Skrudinti - apkepinti - virti - kepti ant grotelių	pakepinti, išlaikyti aktyvų virimą arba kepti ant grotelių (trumpai, 5–10 minučių)
	 Skrudinti - virti - troškinti - apkepinti - kepti ant grotelių	paskrudinti, išlaikyti neintensyvų virimą, virti ir kepti ant grotelių (vidutinį laiką, 10–20 minučių), pakaitinti priedus
Vidutinė galia	 Virti - troškinti - apkepinti - kepti ant grotelių	troškinti, išlaikyti švelnų virimą, virti (ilgą laiką), išmaišyti makaronus
	 Virti - pavirti - tirštinti - maišyti	ilgesnis virimas (ryžiai, padažai, kopsniai, žuvis), kai verdama skystyje (pvz., su vandeniu, vynu, sultiniu, pienu), išmaišyti makaronus
	 Virti - pavirti - tirštinti - maišyti	ilgesnis virimas (kai kiekis mažesnis už litrą: ryžiai, padažai, kopsniai, žuvis), kai verdama skystyje (pvz., su vandeniu, vynu, sultiniu, pienu)
Žema galia	 Ištirpinti - atšildyti - išlaikyti šiltą - maišyti	ištirpinti sviestą, švelniai išlydyti šokoladą, atitirpinti nedidelio dydžio produktus
	 Ištirpinti - atšildyti - išlaikyti šiltą - maišyti	nedidelį ką tik išvirtų / iškeptų maisto porcijų karščio išlaikymas arba išlaikyti patiekiamus patiekalus reikiamos temperatūros bei išmaišyti daugiaryžius
OFF	 Paviršius dėjimui	Viryklė budėjimo režimu ar išjungta (gali būti išlikę karščio pabaigus gaminimą, kuris rodomas H-L-O simboliu)

4. PRIEŽIŪRA

Dėmesio! Prieš atlikdami bet kokius priežiūros ar valymo veiksmus, įsitikinkite, kad kaitinimo zonos yra išjungtos ir lemputės nerodo, jog jos vis dar karštos.

KAITLENTĖS PRIEŽIŪRA

• Indukcinės kaitlentės valymas

Kaitlentė turi būti valoma po kiekvieno naudojimo.

Svarbu:

- Nenaudokite šiurkščių kempinių ar pašluosčių. Jų

naudojimas laikui bėgant gali sugadinti stiklą.

- Nenaudokite cheminių valiklių su dirgikliais, purškiklių orkaitėms ar dėmių valiklių.

• NENAUDOKITE GARŲ VALYTUVŲ!!!

Po kiekvieno naudojimo, palikite kaitlentę atvėsti ir tuomet nuvalykite bet kokius pridžiūvusius maisto likučius ir dėmes. Cukrus ir kiti cukringi produktai gali pažeisti kaitlentę, todėl turi būti nuvalomi nedelsiant. Druska, cukrus ir smėlis gali subraižyti stiklo paviršių. Naudokite drėgną šluostę, sugeriantį virtuvinį popierių ar specialius kaitlentės valymui skirtus gaminius (laikykitės gamintojo nurodymų).

5. APTARNAVIMAS

KLIENTŲ APTARNAVIMAS

Jei yra klaidų, pabandykite atjungti kaitlentę nuo maitinimo šaltinio kelioms sekundėms, po to ją vėl prijunkite.

Jei klaida išlieka, kreipkitės į aptarnavimo tarnybą.

Cieši sekojiet norādījumiem šajā rokasgrāmatā. Mēs neuzņemamies atbildību par jebkādam problēmām, bojājumiem vai ugunsgrēkiem, kas tiek izraisīti ierīcē, neievērojot šajā rokasgrāmatā norādītās instrukcijas. Ierīce ir paredzēta tikai lietošanai mājās apstākļos ēdiena gatavošanai. Nav atļauts neviens cita veida pielietojums (piem., telpu sildīšanai). Ražotājs neuzņemas atbildību par nepareizu izmantošanu vai vadības ierīču nepareizu iestatīšanu.

Ierīces estētika var atšķirties no tās, kas parādīta šīs brošūras zīmējumos, tomēr lietošanas, apkopes un uzstādīšanas instrukcijas paliek tās pašas.

- Rūpīgi izlasiet šo instrukciju: tā satur svarīgu informāciju par uzstādīšanu, izmantošanu un drošību.

- Neveiciet ierīces elektriskās izmaiņas.

- Pirms ierīces uzstādīšanas pārbaudiet, vai nav bojātas tās sastāvdaļas. Pretējā gadījumā sazinieties ar izplatītāju un neturpiniet uzstādīšanu.

- Pirms uzstādīšanas turpināšanas pārbaudiet ierīces integritāti. Pretējā gadījumā sazinieties ar izplatītāju un neturpiniet uzstādīšanu.

: daļas, kas apzīmētas ar šo simbolu, var iegādāties atsevišķi pie specializētiem izplatītājiem.

*: ar šo simbolu apzīmētās daļas ir papildu piederumi, kas tiek piegādāti tikai dažiem modeļiem, un tos var iegādāties vietnēs: www.elica.com un www.shop.elica.com.

1. DROŠĪBA UN NORMATĪVA

VISPĀRĒJĀ DROŠĪBA

Uzmanību! Rūpīgi ievērojiet zemāk norādītās instrukcijas:

- Pirms jebkādu uzstādīšanas darbu veikšanas izstrādājums ir jāatvieno no elektrotīkla. ● Visām uzstādīšanas un apkopes darbībām izmantojiet darba cimdus. ● Uzstādīšana vai apkope jāveic specializētam tehniķim saskaņā ar ražotāja norādījumiem un saskaņā ar spēkā esošajiem vietējiem drošības noteikumiem. ● Uzstādīšanai izmantojiet tikai stiprinājuma skrūves, kuras piegādātas kopā ar izstrādājumu, vai, ja tās nav piegādātas, iegādājieties piemērota veida skrūves. ● Lietojiet pareizu skrūvju garumu, kas ir norādītas uzstādīšanas rokasgrāmatā. ● Nelabojiet vai nomainiet izstrādājuma daļas, ja vien tas nav īpaši norādīts lietošanas rokasgrāmatā. ● Pārliecinieties, vai bērni nespēlējas ar izstrādājumu ● turiet bērnus prom no ierīces un uzraugiet viņus, jo pieejamās daļas lietošanas laikā var ļoti sakarst. ● Izstrādājumu var lietot bērni, kas ir vecāki par 8 gadiem, un cilvēki ar samazinātām fiziskām, maņu vai garīgām spējām, vai bez pieredzes un nepieciešamajām zināšanām, ja vien tas tiek darīts citu uzraudzībā vai pēc tam, kad tie ir saņēmuši norādījumus par drošu ierīces lietošanu un sapratuši ar izstrādājumu saistītos riskus. ● Izstrādājums un tā pieejamās daļas kļūst ļoti karstas lietošanas laikā.

- Uzmanieties, lai nepieskartos sildelementiem.
- Lietošanas laikā un pēc lietošanas nepieskarieties izstrādājuma sildelementiem.
- Izvairoties no saskares ar drānām vai citu viegli uzliesmojošu materiālu, līdz visas izstrādājuma sastāvdaļas ir pietiekami atdzisušas, pastāv ugunsgrēka risks.
- Neuzglabājiet uzliesmojošu materiālu uz izstrādājuma vai tā tuvumā.
- Sakarsēti tauki un eļļas viegli aizdegas.
- Gatavošana bez uzraudzības uz plīts ar eļļu vai taukiem var būt bīstama un izraisīt ugunsgrēku.
- Cepšana jāveic kontrolētā veidā, lai nepieļautu pārkarsētas eļļas aizdegšanos.
- Gatavošanas process ir jāuzrauga. Īstermiņa gatavošanas process ir nepārtraukti jāuzrauga.
- NEKAD nedzēsiet liesmas ar ūdeni. Tā vietā izslēdziet izstrādājumu un noslāpējiet liesmu, piemēram, ar vāku vai ugunsdrošības segu.
- Izvairoties no šķidruma izlīšanas; tāpēc, vārot vai sildot šķidrumu, samaziniet siltuma padēvi.
- Neatstājiet sildelementus ieslēgtus ar tukšiem katliem un pannām vai bez katliem.
- Nekad nekarsējiet skārda bundžu vai burku, kas satur pārtikas produktus, iepriekš to neatverot: tā var uzsprāgt! Šīs brīdinājums attiecas uz visu citu veidu plīts virsmām.
- Kad gatavošana ir pabeigta, izslēdziet attiecīgo gatavošanas zonu.
- Izstrādājums nav paredzēts darbināšanai ar ārējo taimeru vai atsevišķu tālvadības sistēmu. Nelietot tvaika tīrītājus, jo pastāv elektriskās strāvas trieciena risks.
- Pirms jebkurām tīrīšanas vai tehniskās apkopes darbībām, atslēdziet izstrādājumu no tīkla, izņemot kontaktdakšu vai izslēdzot dzīvesvietas galveno slēdzi.
- Tīrīšanu un apkopi bērni nedrīkst veikt bez uzraudzības.
- Izstrādājums ir bieži jātīra gan no iekšpuses, gan no ārpusē (VISMĀZ VIENU REIZI MĒNESĪ), katrā ziņā ievērojot apkopes instrukcijās skaidri norādīto.
- Ir svarīgi saglabāt šo rokasgrāmatu tā, lai tā būtu pieejama uzzīnai. Ja izstrādājums tiek pārdots, nodots vai pārvietots, pārliecinieties, vai rokasgrāmata joprojām ir kopā ar izstrādājumu.

- Elektrokardiostimulatoru un aktīvo implantu lietotāju gadījumā pirms indukcijas plīts lietošanas ir svarīgi pārbaudīt, vai stimulators ir saderīgs ar izstrādājumu. ● Ja virsma ir slapjša, izslēdziet izstrādājumu, lai izvairītos no elektriskās strāvas trieciena
- Ugunsgrēka risks: nenovietojiet uz gatavošanas virsmām priekšmetus.
- Nenovietojiet uz plīts virsmas metāla priekšmetus, piemēram, nažus, dakšīnas, karotes un vākus, jo tie var pārkarst.
- Svarīgi: pēc lietošanas izslēdziet plīti, izmantojot tās vadības ierīci, un nepaļaujieties uz katla detektoru.
- Nekādā gadījumā nelietojiet alumīnija foliju ēdiena gatavošanai un nekad negatavojiet produktus, kas iesaiņoti alumīnija folijā. Alumīnijs var izkust un neatgriezeniski sabojāt izstrādājumu.
- Lielas jaudas izmantošana, piemēram, Booster (palielināšana) funkcija, nav piemērota dažu šķidrumu, piemēram, cepšanas eļļas sildīšanai. Pārmērīgs karstums var būt bīstams. Šādos gadījumos mēs iesakām izmantot zemāku jaudu.
- Katli jānovieto tieši uz plīts virsmas un tiem jābūt centrētiem. Starp katlu un plīti nekādā gadījumā neievietojiet citus priekšmetus.
- Situācijā ar augstu temperatūru izstrādājums automātiski samazina gatavošanas zonu jaudas līmeni.
- Uzmanību! Kad plīts darbojas, ierīces pieejamās daļas var sakarst.

ELEKTRĪBAS PIESLĒGUMA DROŠĪBA

● Atvienojiet izstrādājumu no elektrotīkla. ● Uzstādīšana jāveic kvalificētam personālam, kas iepazīsies ar piemērojamajiem uzstādīšanas un drošības standartiem. ● Ražotājs neuzņemas nekādu atbildību par personām, dzīvniekiem vai lietām gadījumā, ja netiek ievērotas šīs sadaļas vadlīnijas. ● Izstrādājuma iezemēšana ir obligāta saskaņā ar likumu. ● Strāvas kabelim jābūt pietiekami garam, lai izstrādājumu, kas atrodas padziļinājumā, varētu pieslēgt elektrotīklam. ● Strāvas vadam jābūt pietiekami garam, lai varētu plīts virsmu varētu izņemt no darba virsmas. ● Neizmantojiet daudzvietīgas kontaktligzdas vai pagarinātājus. ● Pārliedzieties, vai spriegums datu plāksnītē, kas piestiprināta izstrādājuma apakšējā daļā, atbilst spriegumam telpā, kurā tas tiks uzstādīta. ● Sazemējuma elektriskajam kabelim jābūt 2cm garākam par pārējiem kabeļiem. ● Nevienā no kabeļa punktiem temperatūra nedrīkst pārsniegt 50°C apkārtējās vides temperatūru. ● Izstrādājums ir paredzēts pastāvīgai pieslēgšanai elektrotīklam, tādēļ pieslēgums fiksētajam tīklam jāveic caur omnipolāru slēdzi saskaņā ar uzstādīšanas noteikumiem, kas nodrošina pilnīgu tīkla atslēgšanu III pārsprieguma kategorijas apstākļos, un kas ir viegli pieejams pēc uzstādīšanas. ● Kad uzstādīšana ir pabeigta, lietotājs vairs nedrīkst piekļūt elektriskajām sastāvdaļām. ● **Uzmanību!** Nepievienojiet izstrādājumu elektrotīklam, kamēr instalēšana nav pabeigta. ● Pirms izstrādājuma pievienošanas elektrotīklam: pārbaudiet datu plāksnīti (kas atrodas izstrādājuma apakšā), lai pārliedzinātos, ka spriegums un jauda atbilst elektrotīkla spriegumam un savienojuma kontaktligzdai. Ja rodas šaubas, sazinieties ar kvalificētu elektriķi.

● Gadījumā, ja izstrādājums nav aprīkots ar strāvas vadu, izmantojiet vadu ar minimālo vadošo dziļi šķērsngriezumam 2,5 mm2 jaudai līdz 5500 vatiem; savukārt augstākai jaudai tam jābūt 4 mm2).

● **Uzmanību!** Starpsavienojuma kabelis jānomaina pilnvarotam tehniskās palīdzības dienestam vai personai ar līdzīgu kvalifikāciju.

● **Uzmanību!** Pirms ķēdes atkārtotas pievienošanas strāvas padevei un tās pareizas darbības pārbaudes vienmēr pārbaudiet, vai strāvas kabelis ir pareizi samontēts.

DROŠĪBAS UZSTĀDĪŠANAS LAIKĀ

● Elektrisko un mehānisko sistēmu uzstādīšana jāveic kvalificētam speciālistam.

● Pirms uzstādīšanas uzsākšanas: Pēc izstrādājuma izpakošanas pārbaudiet, vai tas nav bojāts transportēšanas laikā, un problēmu gadījumā sazinieties ar izplatītāju vai klientu apkalpošanas dienestu, pirms turpināt uzstādīšanu; Pārbaudiet, vai iegādātais izstrādājums ir piemērots izmēram izvēlētajā uzstādīšanas vietā; Pārbaudiet, vai iepakojuma iekšpusē nav papildu materiālu (transportēšanas apsvērumu dēļ) (piemēram, aploksnes ar skrūvēm, garantijas, u.c.), nepieciešamības gadījumā tie ir jāizņem un jāuzglabā; Pārbaudiet arī, vai uzstādīšanas vietas tuvumā ir pieejama elektrības kontaktligzda

● leibūvējamo mēbeļu izkārtojums:

• Pirms plīts ievietošanas veiciet visus griešanas darbus pie korpusa un uzmanīgi noņemiet atlikumus vai zaģu skaidas.

Minimālajam attālumam starp plīts virsmu un sienu jābūt vismaz 50mm priekšpusē, vismaz 50mm sāniski un vismaz 500mm attiecībā pret augšējiem sienas elementiem.

NB: plānojot telpas, ir jāievēro virtuves ražotāja norādījumi.

• **Svarīgi:** izmantojiet vienkomponentu blīvējuma līmi (S), kurai ir temperatūras izturība līdz 250°; pirms uzstādīšanas līmējamās virsmas ir rūpīgi jānotīra, noņemot vielas, kas var ietekmēt to saķeri (piemēram, atbribošanas līdzekļi, konservanti, smērvielas, eļļas, pulveri, vecu līmju atlikumi, utt.); līme ir vienmērīgi jāuzklāj pa visu rāmja perimetru; pēc līmēšanas ļaujiet līmei nožūt apmēram 24 stundas.

● **Uzmanību!** Ja skrūves un stiprinājumi netiek uzstādīti saskaņā ar šiem norādījumiem, var tikt izraisīti elektriskās strāvas iedarbības apdraudējumi.

● **Piezīme:** piezīme: pareizai izstrādājuma uzstādīšanai vēlams caurules apmīt ar filmlenti, kurai ir šādas īpašības: elastīga plēve no mīksta PVC, ar līmi uz akrilāta bāzes; kas atbilst DIN EN 60454 standartam; liesmas slāpētājs; liels izturība pret novecošanos; izturīga pret pēkšņām temperatūras izmaiņām; lietojama zemā temperatūrā.

UTILIZĀCIJA KALPOŠANAS LAIKA BEIGĀS



Šī ierīce ir marķēta saskaņā ar Eiropas direktīvu 2012/19/EK - UK SI 2013 Nr.3113, Elektrisko un elektronisko iekārtu atkritumi (EEIA).

Pārliedzieties, vai šis izstrādājums tiek pareizi likvidēts. Lietotājs palīdz novērst iespējamās negatīvās sekas videi un veselībai. Simbols uz izstrādājuma vai pievienotajā dokumentācijā norāda, ka šo izstrādājumu nedrīkst uzskatīt par sadzīves atkritumiem, bet tas jānogādā attiecīgajā savākšanas vietā elektrisko un elektronisko iekārtu pārstrādei. Atbrīvojies no izstrādājuma saskaņā ar vietējiem noteikumiem par atkritumu apglabāšanu. Lai iegūtu plašāku informāciju par šī izstrādājuma apstrādi, reģenerāciju un pārstrādi, lūdzu, sazinieties ar vietējo iestādi, sadzīves atkritumu savākšanas pakalpojumu dienestu vai veikal, kur izstrādājums tika iegādāts.

NOTEIKUMI

Šī ierīce, kas paredzēta saskarei ar pārtikas produktiem, atbilst Regulai (EK) Nr. 1935/2004, un tā tika izstrādāta, izgatavota un laista tirgū saskaņā ar "Zemsprieguma" direktīvas 2014/35/ES drošības prasībām, "EMC" direktīvas 2014/30/ES aizsardzības prasības.

2. IZMANTOŠANA

Indukcijas gatavošanas sistēma balstās uz magnētiskās indukcijas fizisko fenomenu. Galvenā iezīme šajā sistēmā ir enerģijas tieša pārvadīšana no ģeneratora uz katlu.

Priekšrocības. Salīdzinot ar elektriskajām plītīm, jūsu indukcijas plīts ir: **Drošāka:** zemāka temperatūra uz stikla virsmas. **Ātrāka:** īsāks pārtikas sakaršanas laiks.

Precizāka: plakne nekavējoties reaģē uz jūsu komandām.
Efektīvāka: 90% patērētās enerģijas tiek pārvērsta siltumā. Turklāt, noņemot katlu no plīts virsmas, siltuma pārvade tiek nekavējoties pārtraukta, izvairoties no lieka siltuma zuduma.

• Trauki gatavošanai



Izmantojiet tikai katlus ar šādu simbolu.

Svarīgi:

lai novērstu plīts virsmas neatgriezenisku bojājumu, neizmantojiet:

- traukus, kuru pamatne nav pilnīgi plakana;
- metāla traukus ar emaljētu pamatni;
- traukus ar raupju virsmu, lai nesaskrāpētu plīts virsmu;
- nekad nenovietojiet karstos katlus un pannas uz plīts virsmas vadības paneļa.
- Ne visi katli, kas piemēroti indukcijai, darbojas efektīvi, jo pamatne daļēji sastāv no feromagnētiska materiāla!! Pērkot katlus vai pannas, pārbaudiet, vai:
 - pamatne ir pilnībā izgatavots no feromagnētiska materiāla. Pretējā gadījumā tiek pazemināta gan siltuma pārvades efektivitāte, gan tā vienmērīgums, ja katla/virsmas temperatūra nav piemērota

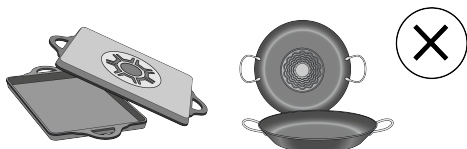

- Pamatne nesatur alumīniju: virtuves trauki nesasilst, un induktori tos var arī neatpazīt.



- Pamatnes nav plakanas vai arī ir ar raupju virsmu.
- Samazina kontaktvirsmu starp induktoru un traukiem, samazinot efektivitāti un pasliktinot gatavošanas pieredzi.

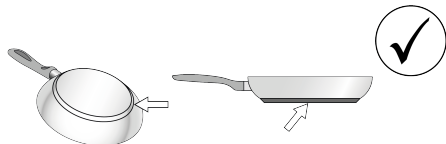

• Esošie trauki

Vai katla materiāls ir magnētisks, jūs varat pārbaudīt ar vienkārša magnēta palīdzību. Katli nav piemēroti lietošanai, ja nav magnētiski. Iepriekšējā punktā minētās norādes ir spēkā arī šajā gadījumā.

• Ieteicamie katlu diametri

SVARĪGI: katlu izmēri nav pareizi, gatavošanas zonas neieslēdzas. Lai redzētu lietojamā katla minimālo diametru

katrā atsevišķā zonā, skatiet šīs rokasgrāmatas attēlu daļu.

Uzmanību: Lai saglabātu gatavošanas veikspēju un izstrādājuma kvalitāti, NAV ieteicams izmantot indukcijas adapterus.

• Enerģijas taupīšana

Izmantojiet pannas un katlus, kuru pamatnes diametrs ir vienāds ar gatavošanas zonas diametru; Izmantojiet tikai katlus un pannas ar plakanu pamatni; - Ja iespējams, gatavošanas laikā turiet katliem vāku; Gatavojiet dārzeņus, kartupeļus, utt., ar nelielu ūdens daudzumu, lai samazinātu gatavošanas laiku; Spiediena katla izmantošana vēl vairāk samazina enerģijas patēriņu un gatavošanas laiku; Novietojiet katlu uz plīts virsmas gatavošanas zonas centrā.

3. DARBĪBA

VADĪBAS PANELIS

Vadības panelis mod.603

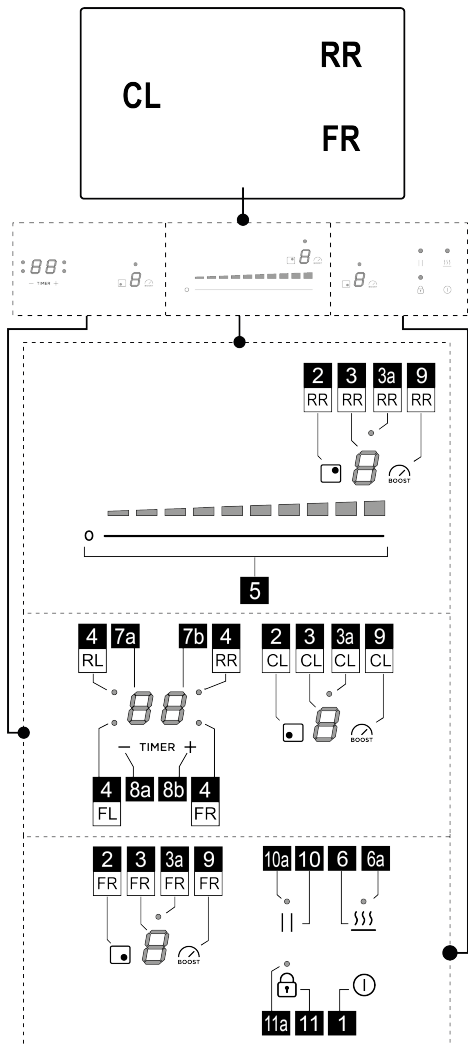

mod.604 vadības panelis

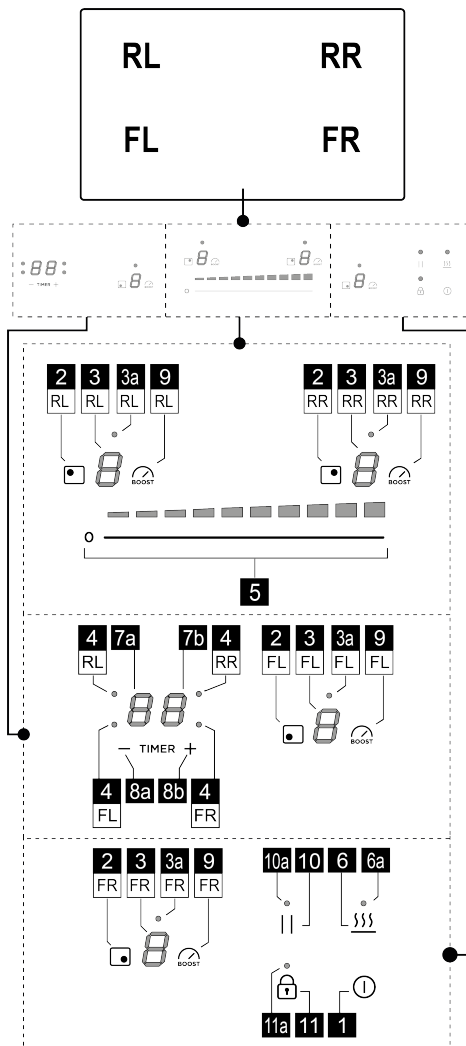



Darbība

- 1 Plīts/plīts virsmas nosūcēja ON/OFF (ieslēgšana/izslēgšana)
- 2 Gatavošanas zonas izvēles poga
- 3 Gatavošanas zonas jaudas līmeņa displejs
- 3a Tilta aktivizācijas zonas gaismas diode (ir tikai dažos modeļos)
- 4 Gatavošanas zonas taimera gaismas diode
- 5 Gatavošanas jaudas līmeņa un iesūkšanas ātruma (jaudas) pieaugums/samazinājums

6	Temperature Manager iespējošana (Warming Function (sildīšanas funkcija))
6a	Temperatūras pārvaldnieka aktivizācijas gaismas diode (sildīšanas funkcija)
7a-7b	Gatavošanas zonas taimera displejs
8a-8b	Displeja taimera palielināšana/samazināšana
9	Power Booster aktivizēšana
10	Pauze
10a	Iespējota gaismas diodes pauze
11	Key Lock
11a	Gaismas diode - Key Lock

KAS JĀZINA PIRMS DARBA SĀKŠANAS

UZMANĪBU: Pēc pirmās izstrādājuma pievienošanas elektrotīklam, plīts virsmai ir nepieciešama ATBRĪVOŠANAS procedūra. Rīkojieties, kā norādīts:

Pievienojiet strāvas padevei; nospiediet pogu  (11) dažas sekundes, gaismas diode (11a) nodzīsīs. Tagad plīts virsmu būs iespējams ieslēgt ar pogu ON/OFF  (1).

Visas šīs plīts virsmas funkcijas ir izstrādātas atbilstoši stingrākajiem drošības standartiem. Šī iemesla dēļ:

- Dažas funkcijas nav aktivizētas vai arī automātiski izslēdzas, ja gatavošanas vietās nav katlu, vai arī tad, ja tie neatrodas vietā.

- Citos gadījumos aktivizētās funkcijas automātiski izslēdzas pēc dažām sekundēm, ja atlasītajai funkcijai nepieciešams papildu iestatījums, kas netiek veikts (piem.: "Ieslēdziet plīts virsmu" bez "Atlasiet gatavošanas zonu" un "Darbības temperatūra", vai "Bloķēšanas funkcija" vai "Taimeris").

Pirms tuvoties gatavošanas zonai, uzgaidiet, līdz displejs izslēdzas.

Uzmanību! Ilgstošas lietošanas gadījumā (piemēram) gatavošanas zonas ieslēgšana var nebūt tūlītēja dzesēšanas posma dēļ; gatavošanas zonas displejā

parādās simbols , norādot šo stadiju. Pirms tuvoties gatavošanas zonai, uzgaidiet, līdz displejs izslēdzas.

VIRSMAS RAKSTURLIELUMI

• Droša aktivizēšana

Izstrādājums ieslēdzas tikai katlu klātbūtnē uz gatavošanas zonām: uzsildes process neieslēdzas vai netiek pārtraukts katlu prombūtnē vai pēc to noņemšanas.

• Pot Detector (Trauku detektors)

Izstrādājums automātiski nosaka katlu klātbūtni gatavošanas zonās.

• Safety Shut Down (Drošības izslēgšanās)



Drošības apsvērumu dēļ katrai zonai ir maksimālais darbības laiks, kas ir atkarīgs no iestatītā jaudas līmeņa.

• Residual Heat Indicator (Atlikušā siltuma indikators)

Izslēdzot vienu vai vairākas gatavošanas zonas, par atlikušā siltuma klātbūtni attiecīgajā zonas displejā norāda ar tīpašu vizuālu signālu, izmantojot simbolu.

PLĪTS VIRSMAS IZMANTOŠANA

• Ieslēgšana

Plīts tiek ieslēgta, pieskaroties pogai ON/OFF  (1). Visi displeji (3) iedegsies un rādīs skaitli nulle .

La plīti izslēgtu, nospiediet pogu ON/OFF  (1).

Ja neviena funkcija netiek aktivizēta, plīts izslēdzas pēc dažām sekundēm.

• Gatavošanas zonu aktivizēšana

Aktivizēšana:

Nospiediet pogu (2), kas atbilst vēlamajai gatavošanas zonai. Šīs zonas displejs (3) ir vienīgais, kas tiek izgaismots ar augstu intensitāti.

Pieskarieties izvēles joslai (5) un ar vienu pirkstu velciet to pa labi, lai palielinātu, un pa kreisi, lai samazinātu gatavošanas zonas jaudu.

Atslēgšana:

Ieejiet vēlamās gatavošanas zonas izvēlnē un nospiediet vienu no pogām (2). Šīs zonas displejs (3) paliks vienīgais, kas tiks izgaismots ar augstu intensitāti.

Pagrieziet jaudu uz nulli vai vēlreiz nospiediet pogu (2), dažas sekundes turot to nospiestu.

• Gatavošanas zonas jaudas līmenis

Plīts virsma ir aprīkota ar 9 jaudas līmeņiem. Pieskarieties un virziet pirkstus gar izvēles joslu (5):

pa labi, lai palielinātu jaudas līmeni;

pa kreisi, lai samazinātu jaudas līmeni.

Iestatītais jaudas līmenis tiks parādīts izvēlētajā gatavošanas zonas displejā (3).

• Power booster (Jaudas palielināšana)

Izstrādājums ir aprīkots ar 1 papildu jaudas līmeni, (virs līmeņa , kas paliek aktīvs 10 minūtes, pēc tam jauda atgriežas iepriekš izmantotajā līmenī.

Nospiediet pogu (9), lai to aktivizētu. Power Booster līmenis ir norādīts displejā (5).

• Key lock

Key Lock ļauj bloķēt plīts virsmas iestatījumus, lai novērstu nejaušus grozījumus, atstājot aktīvas jau iestatītās funkcijas. To var aktivizēt gan ar ieslēgtu plīti, gan ar izslēgtu plīti

Aktivizēšana:

Lai aktivizētu funkciju, nospiediet pogu  (11) 2 sekundes.

Ja plīts ir izslēgta: aktīvā Key lock neļauj to ieslēgt.

Ja plīts virsma ir ieslēgta un ir aktīva vismaz viena gatavošanas zona: Key lock neļauj aktivizēt funkcijas vai modifcēt aktīvās funkcijas, visas jau aktīvās funkcijas turpinās darboties.

Deaktivizēšana:

Lai deaktivizētu, nospiediet pogu  (11) 2 sekundes.

• Temperature manager (Temperatūras pārvaldnieks) (Sildīšanas funkcija)

Temperature Manager (Sildīšanas funkcija) ir kontroles funkcija, kas nodrošina siltuma uzturēšanu nemainīgā temperatūrā un optimizētā jaudas līmenī: ideāls, lai saglabātu karstus jau gatavus ēdienus.

Aktivizēšana:

Aktivizējiet vajadzīgo gatavošanas zonu, pēc tam nospiediet pogu (6); jaudas līmeņa gaismas diode 1 (ar zemu intensitāti) iedegsies izvēles joslas displejā (5).

Deaktivizēt:

nospiediet pogu (6)

Piezīme: funkciju var iespējot arī zonās, kurās ir aktīvs BRIDGE (tilts) (modeļiem, kuriem ir šī funkcija).

• Automatic Heat UP (automātiskā sildīšana)

Funkcija Automatic Heat UP (Automātiskā sildīšana) ļauj ātrāk ieslēgt iestatīto jaudas režīmu; šī funkcijas priekšrocība ir iegūt ātrāku ēdiena gatavošanu, bez ēdiena piededzināšanas riska, jo temperatūra nepārsniedz iestatīto līmeni. Šī funkcija ir pieejama jaudas līmeņiem no

 līdz .

Aktivizēšana:

Atlasiet tās zonas pogu (2), kuru vēlaties izmantot, pēc tam velciet ar pirkstu pāri atlasēs joslai (5), lai aktivizētu zonu. Tagad nospiediet izvēles joslu (5) vēlamajā jaudas zonā uz 3 sekundēm.

Šīs zonas displejā (3) simbols  parādās pārmaiņus ar iestatīto jaudu.

Palielinot gatavošanas zonas jaudas līmeni, funkcija paliek aktīva ar jauno temperatūras iestatījumu;

Piezīme: šo funkciju var aktivizēt vairākās zonās vienlaikus.

Deaktivizēt:

izvēlieties pogu (2) tai zonai, kurai vēlamies noņemt automātisko uzsildīšanu, un samaziniet gatavošanas zonas jaudas līmeni.

• Pause (pauze)

Pauzes funkcija ļauj apturēt jebkuru aktīvo funkciju plīts virsmā, samazinot līdz nullei gatavošanas jaudu.

Aktivizēšana:

• nospiediet pogu  (10), iedegas gaismas diode (10a).

Deaktivizēt:

• nospiediet pogu  (10) dažas sekundes.

Ar deaktivizēšanu plīts virsma atsāk darboties ar iestatījumiem, kas iestatīti pirms pārtraukuma.

Piezīme: ja pēc 10 minūtēm funkcija Pausa (pauze) netiek atspējota, plīts virsma izslēdzas automātiski.

• Gatavošanas zonas taimeris

Gatavošanas zonas taimera funkcija ir atskaites laiks, kuru ir iespējams iestatīt arī vienlaicīgi katrā gatavošanas zonā. Pēc iestatīta laika posma gatavošanas zonas automātiski izslēdzas, un lietotājs tiek brīdināts ar skaņas signālu.

Aktivizēšana:

Piezīme: šo taimeri var ieslēgt tikai tad, ja gatavošanas zona ir aktīva ar jaudu, kas atšķiras no nulles.

Pēc vēlamās gatavošanas zonas pogas (2) aktivizēšanas nospiediet pogu (8a)

aktivizēsies displejs (7a+7b) un būs iespējams ieprogrammēt taimeri.

Lai palielinātu vai samazinātu laiku, izmantojiet pogas (8a) un (8b).

Laiks ir izteikts minūtēs, un to var iestatīt līdz **99** minūtēm. Pēdējā minūte tiks parādīta sekundēs.

Ja vēlaties, atkārtojiet šo darbību vairākām gatavošanas zonām.

Katrai gatavošanas zonai var būt atšķirīgs taimeris; displejā (7a+7b) parādīsies tajā brīdī izvēlētais gatavošanas zonas atpakaļskaitīšana.

Piezīme: Pēc tilta zonas aktivizēšanas (pieejama tikai dažiem modeļiem) ir iespējams iedarbināt taimeri arī šajā zonā.

Deaktivizēt:

Lai izslēgtu taimeri iepriekš, izvēlieties gatavošanas zonas taustiņu (2) nospiediet taustiņu (8a), līdz taimeris sasniedz nulli, laiks tiks deaktivizēts.

• Power Limitation (jaudas ierobežošana)

Funkcija Power Limitation (Jaudas ierobežošana) ļauj iestatīt produkta darbību, ierobežojot maksimālo jaudas patēriņu un regulējot visu aktīvo gatavošanas zonas jaudas patēriņu, panākot, ka kopējais patēriņš nepārsniedz maksimālo iestatīto jaudas patēriņu.

Plīts virsmas noklusējuma maksimālās jaudas ierobežojums ir 7200 W. Skārienvadībā var būt iekļauta izvēlne jaudas ierobežojuma konfigurēšanai.

jaudas ierobežojums. Ja opcija tiek pieprasīta, lietotājs var samazināt jaudas ierobežojumu līdz 6000 W, 3500 W vai 2800 W.

Piezīme: šī darbība ir jāveic pirmo 30 sekunžu laikā pēc indukcijas plīts pievienošanas strāvas padevei, plīts virsmai atbloķējot, bet neieslēdzot.

Lai atvērtu parametru pārvaldības izvēlni:

Atvienojiet plīts virsmu no barošanas avota, pagaidiet dažas sekundes un atkal pievienojiet plīts virsmu strāvas padevei. ATBLOKĒJOT plīts virsmu, dažas sekundes turot











nospiešanu pogu .

Dažas sekundes vienlaikus nospiediet pogas (8a)+(8b) +(10). Displejā (3FL) tiks parādīts jaudas vērtības pirmais cipars. Otrais cipars tiks parādīts displejā (3FR), piem. 7200W: (3FL)=7 (3FR)=2.

Lai iestatītu jaunu parametru:

Nospiediet pogas (8a) vai (8b), lai pārietu uz citām vērtībām. Kad esat sasniedzis vēlamo jaudu, saglabājiet iestatījumu, vienlaikus nospiežot pogas (8a)+(8b) +(10)+(11).

JAUDAS TABULA

Jaudas līmenis	Gatavošanas veids	Lietošana (pamatojoties uz pieredzi un ēdiena gatavošanas paradumiem)
Maksimālā jauda	 Ātri uzsildīt	Īsā laikā paaugstināt ēdiena temperatūru, līdz tas ūdens vārīšanās gadījumā ātri vārās, vai arī ātri sasildīt gatavošanas šķidrumus
	 Cept - vārīt	apbrūnināt, sākt gatavot, apcep saldētus produktus, ātri uzvārīt
Liela jauda	 Apbrūnināt – vārīt - grilēt	cept, vārīt ilgstoši, vārīt un grilēt (īsu laiku - 5–10 minūtes)
	 Apbrūnināt – vārīt – sautēt – cept - grilēt	cept, vārīt ilgstoši, vārīt un grilēt (vidēji ilgu laiku - 10–20 minūtes), uzkaršēt piederumus
Vidēja jauda	 Vārīt - sautēt - cept - grilēt	sautēt, vārīt lēnām, vārīt (ilgstoši), gatavot makaronus
	 Vārīt – vārīt lēnām – biezināt - maisīt	ilgstoša vārīšana (rīsi, mērces, cepeši, zivis) pievienoto šķidrumu klātbūtnē (piemēram, ūdens, vīns, buljons, piens), makaronu gatavošana
	 Vārīt – vārīt lēnām – biezināt - maisīt	ilgstoša vārīšana (tīpumi mazāki par litru: rīsi, mērces, cepeši, zivis) pievienoto šķidrumu klātbūtnē (piemēram, ūdens, vīns, buljons, piens)
Zema jauda	 Izkausēt - atkausēt - uzturēt siltu - maisīt	izkausēt sviestu, viegli izkausēt šokolādi, atkausēt maza apjoma produktus
	 Izkausēt - atkausēt - uzturēt siltu - maisīt	turēt karstu svaigi pagatavota ēdiena mazas porcijas vai turēt traukus siltus un gatavot risoto
OFF (IZSLĒGTS)	 Atbalsta virsma	Plīts virsma gaidīšanas vai izslēgtajā režīmā (ir iespējama atlikušā siltuma klātbūtnē pēc vārīšanas, par ko liecina H-L-O)

4. APKOPE

Uzmanību! Pirms jebkuras tīrīšanas vai apkopes darbības pārliecinieties, vai gatavošanas zonas ir izslēgtas un siltuma signāllampīņa ir izslēgta.

PLĪTS APKOPE

• Indukcijas plīts tīrīšana

Plīts virsma jātīra pēc katras lietošanas reizes.

Svarīgi:

• Neizmantojiet abrazīvus sūkļus, tīrīšanas spilventiņus. To

lietošana ar laiku var sabojāt stiklu.

• Neizmantojiet ķīmiskos kairinātājus, piemēram, cepeškrāns vai traipu noņemšanas aerosolus.

• NEKAD NELIETOT STRŪKLU TVAIKA TĪRĪTĀJUS!!!

Pēc katras lietošanas reizes ļaut atdzist plīts virsmai un to tīrīt, lai noņemtu piekaltušas pārtikas atliekas un traipus. Cukurs vai pārtika ar paaugstinātu cukura saturu bojā plīts virsmu, un tas jānoņem nekavējoties. Sāls, cukurs un smiltis var saskrāpēt stikla virsmu. Izmantojiet mīkstu lupatiņu, papīra dvieļus vai speciālu plīts virsmas tīrīšanas produktu (ievērojiet ražotāja norādījumus).

5. PAKALPOJUMI

PAKALPOJUMU DIENESTS

Ja rodas kļūdas, mēģiniet uz dažām sekundēm atvienot plīti no barošanas avota, pēc tam pievienojiet to vēlreiz.
Ja kļūda joprojām pastāv, sazinieties ar klientu apkalpošanas dienestu.

Strogo se pridržavajte ovde navedenih uputstava. Proizvođač ne prihvata nikakvu odgovornost za probleme, oštećenja ili požare nastale usled nepridržavanja ovih uputstava. Aparat služi samo za upotrebu u domaćinstvu za kuvanje hrane. Nikakvo drugo korišćenje (npr. grejanje prostorije) nije dozvoljeno. Proizvođač ne prihvata odgovornost za neprimereno korišćenje ili za netačno podešavanje funkcija.

Proizvod može estetski izgledati drugačije nego što je prikazano na crtežima u ovom uputstvu. Međutim, uputstva za upotrebu, održavanje i ugradnju ostaju ista.

- Pažljivo pročitajte uputstva: ona sadrže važne podatke o montaži, korišćenju i bezbednosti.
- Nemojte da obavljate strujne varijacije na proizvodu.
- Pre instaliranja proizvoda, proverite da li su sve komponente neoštećene. U suprotnom, kontaktirajte svog dobavljača i nemojte da nastavite s montažom.
- Proverite celovitost proizvoda pre nego pristupite postavljanju. U suprotnom, kontaktirajte svog dobavljača i nemojte da nastavite s montažom.

 delovi označeni ovim simbolom mogu se kupiti odvojeno kod specijalizovanih prodavaca.

* delovi označeni ovim simbolom su dodatna oprema koja se isporučuje samo u nekim modelima i može se kupiti na sajtovima www.elica.com i www.shop.elica.com.

1. BEZBEDNOST I NORME

OPŠTA BEZBEDNOST

Pažnja! Pažljivo sledite sledeća uputstva:

- Proizvod se mora biti isključen iz napajanja pre bilo kojeg pokušaja ugradnje.
- Za sve operacije instalacije i održavanja koristite rukavice.
- Ugradnja ili održavanje moraju biti izvedeni od strane kvalifikovanog tehničara, u skladu s uputstvima proizvođača i prema lokalnim propisima o bezbednosti.
- Koristite samo vijke za instalaciju koji su isporučeni sa proizvodom ili ako nisu priloženi, kupite ispravnu vrstu vijaka.
- Koristite vijke ispravne dužine, koji su navedeni u vodiču za instalaciju.
- Nemojte da popravljate ili menjate bilo koji deo proizvoda, osim ako nije izričito navedeno u uputstvima za korišćenje.
- Budite oprezni da se deca ne igraju s proizvodom
- Držite decu dalje od proizvoda i držite ih pod nadzorom, budući da se proizvod i njegovi dostupni delovi mogu postati vrlo vrući prilikom korišćenja.
- Proizvod mogu koristiti deca starija od 8 godina i osobe sa smanjenim fizičkim, psihičkim i mentalnim sposobnostima ili sa nedostatkom iskustva i znanja, ako su pod ispravnim nadzorom ili su obučeni o bezbednom načinu upotrebe proizvoda i razumeju opasnosti do kojih može doći.
- Proizvoda i dostupni delovi prilikom upotrebe postaju vrlo vrući. Budite oprezni da ne dodirnete grejne elemente.
- Za vreme i nakon upotrebe, ne dodirujte grejne elemente

proizvoda.

- Izbegavajte kontakt s odočom ili drugim zapaljivim materijalima sve dok se sve komponente proizvoda ne ohlade dovoljno jer to predstavlja rizik od požara.
- Ne stavljajte zapaljivi materijal na proizvod ili u njegovu blizinu.
- Pregrejana mast i ulje su lako zapaljivi.
- Kuvanje, bez nadgledanja na ploči za kuvanje, s uljem ili masti može biti opasno i izazvati požar.
- Prženje se mora vršiti s posebnom pažnjom kako bi se izbeglo paljenje pregrejanog ulja.
- Proces kuvanja se mora nadzirati. Kratki procesi kuvanja moraju da budu neprekidno nadzirani.
- NIKADA ne pokušavajte ugasiti vatru vodom. Umesto toga, isključite proizvod i ugasite vatru, na primer, pomoću poklopca ili protivpožarnog čebeta.
- Izbegavajte prosipanje tečnosti i prilikom njihovog zagrevanja smanjite dovod topline.
- Ne ostavljajte grejne elemente uključene ako su na njima prazne posude i tave ili su bez posuda.
- Nikada ne zagrevajte limenke s hranom bez prethodnog otvaranja: mogu eksplodirati! Ovo upozorenje vredi za sve druge vrste ploča za kuvanje.
- Kada završite sa kuvanjem, isključite odgovarajuću zonu za kuvanje. Proizvod ne se sme da se stavlja u pogon pomoću vanjskog tajmera ili odvojenog sistema daljinskog upravljanja. Ne koristite parne čistače, rizik od električnog udara.
- Pre bilo koje operacije čišćenja ili održavanja, isključite proizvod iz električne mreže uklanjanjem utikača ili isključivanjem na glavnom prekidaču stana.
- Deca ne smeju da vrše čišćenje i održavanje bez nadgledanja.
- Proizvod se mora često čistiti kako iznutra tako i izvana (NAJMANJE JEDNOM MESEČNO), te strogo pratite ono što je naznačeno u uputstvima za održavanje.
- Važno je da sačuvate ova uputstva za buduću upotrebu u svakom trenutku. U slučaju prodaje, ustupanja drugima ili premeštanja proizvoda, pobrinite se da uputstva ostanu sa proizvodom.

- Korisnici pejsmejpera i aktivnih implantata moraju pre upotrebe indukcijske ploče za kuvanje proveriti da je njihov stimulator kompatibilan s proizvodom.
- Ako je površina napuknuta, ugasite proizvod da biste izbegli mogućnost strujnog udara
- Opasnost od požara: nemojte da stavljate predmete na površine za kuvanje.
- Nemojte stavljati metalne predmete kao što su noževi, viljuške, kašike i poklopce na površinu ploče za kuvanje jer bi se mogli pregrejeti.
- Važno: Posle upotrebe, isključite ploču za kuvanje preko kontrolne ploče i ne naslanjajte se na detektor posuda za kuvanje.
- Nikada ne koristite aluminijsku foliju za kuvanje, i nikada ne stavljajte direktno proizvode upakovane u aluminijum. Aluminijum može da se rastopi i nepopravljivo ošteti vaš proizvod.
- Upotreba velike snage, kao što je funkcija Booster nije pogodna za zagrevanje nekih tečnosti, kao na primer, ulja za prženje. Preterana toplota može biti opasna. U tim slučajevima preporučuje se korišćenje manje snage.
- Posude za kuvanje moraju biti postavljene direktno na ploču za kuvanje i moraju biti centrirane. Ni u kom slučaju nemojte da stavljate druge predmete između posude i ploče za kuvanje.
- Pri visokim temperaturama, proizvod će automatski smanjiti nivo snage u određenom delu ploče za kuvanje.
- Pažnja! Kada se koristi ploča za kuvanje, dostupni delovi proizvoda se mogu pregrejeti.

⚠ SIGURNOSNE PREPORUKE ZA ELEKTRIČNO POVEZIVANJE

- Isključite proizvod iz električne mreže.
- Instalaciju mora izvršiti stručno osoblje upoznato sa važećim standardima instalacije i sigurnosti.
- Proizvođač ne preuzima odgovornost za osobe, životinje ili stvari u slučaju nepoštovanja smernica navedenih u ovom poglavlju.
- Uzemljenje proizvoda je obavezno po zakonu.
- Kabal za napajanje mora biti dovoljno dug da omogući povezivanje proizvoda ugrađenog u kuhinjski element na električnu mrežu.
- Kabl za napajanje mora da bude dovoljno dug da bi omogućio uklanjanje ploče za kuvanje sa radne ploče.
- Nemojte koristiti naponske trake ili produžne kablove.
- Proverite da li napon naveden na pločici na donjem otpremom proizvoda odgovara naponu prisutnom u prostoriji u kojoj će se proizvod instalirati.
- Električni kabl za uzemljenje mora da bude 2 cm duži od ostalih kablova.
- Kabl u niti jednoj tački ne sme da postigne temperaturu za 50 °C višu od sobne temperature.
- Proizvod je namenjen za trajno povezivanje na električnu mrežu, iz tog razloga obavite spajanje na fiksnu mrežu putem omniploarnog prekidača u skladu s pravilima postavljanja koja obezbeđuju potpuno odspajanje iz mreže u uslovima kategorije prenapona III, te koji je lako dostupan nakon postavljanja.
- Posle kraja ugradnje, električni delovi ne smeju biti dostupni korisniku.
- Pažnja! Ne priključujte proizvod na napajanje sve dok instalacija nije u potpunosti završena.
- Pre spajanja proizvod na električnu mrežu: proverite ploču sa podacima (na donjem delu proizvoda) kako biste se verovali da napon i snaga odgovaraju mrežnim i da je utičnica pogodna. Ako ste u nedoumici, nazovite kvalifikovanog električara.

- U slučaju da proizvod nije opremljen kablom za upotrebu kabla sa prečnikom žice od najmanje 2.5 mm² za snagu do 5500 Watt.; a za veću snagu on mora biti najmanje 4 mm².

- **Pažnja!** Zamena kabla za međusobno povezivanje mora biti izvršena od strane ovlašćenog servisera ili od osobe sa sličnom kvalifikacijom.

- **Pažnja!** Pre ponovnog povezivanja na mrežu i provere ispravnog rada, uvek proverite da li je mrežni kabl ispravno montiran.

⚠ SIGURNOSNE PREPORUKE ZA INSTALACIJU

- Električna i mehanička instalacija moraju biti izvršene od strane specijalizovanog osoblja.

- **Pre početka montaže:** Posle raspakiranja proizvoda proverite da isti nije oštećen prilikom prevoza, a u slučaju problema kontaktirajte dobavljača ili Servisnu službu, pre nego nastavite sa montažom. Proverite da li kupljeni proizvod ima odgovarajuće dimenzije za odabranu zonu ugradnje; Proverite da u ambalaži (zbog prevoza) nema pratećeg materijala (na primer, kesice sa vijcima, garancije i sl.), koji se mora izvaditi i čuvati; Takođe proverite da li je u blizini zone ugradnje dostupna električna utičnica

● Osobine nameštaja predviđenog za ugradnju:

- Sve radove povezane sa sečenjem nameštaja, potrebno je izvršiti pre ugradnje ploče za kuvanje i pažljivo ukloniti sve ostatke sečenja i strugotine.

Minimalno rastojanje između ploče za kuvanje i zida mora biti najmanje 50mm frontalno, najmanje 50mm i najmanje 500mm u odnosu na gornje zidne jedinice.

NAPOMENA: Prilikom planiranja prostora morate se pridržavati uputstava proizvođača kuhinje.

- **Važno:** koristite jednokomponentnu lepljivu masu za brtvljenje (S), koja je otporna na temperaturu, do 250°; pre instaliranja, površine koje se spajaju moraju se dobro očistiti i ukloniti svaku materiju koja može umanjiti prijanjanje (npr.: sredstva za uklanjanje, konzervansi, masti, ulja, prašina, ostaci starog lepka, itd.); lepak treba ujednačeno raspodeliti po rubu okvira; posle lepljenja ostaviti da se osuši oko 24 sata.

- **Pažnja!** Instalacija vijaka i zatvarača koja nije sukladna ovim uputama može da dovede do rizika vezanih uz električnu energiju.

- **Npomena:** za pravilnu ugradnju proizvoda preporučujemo umatanje cevi sa lepkom koje ima sledeće karakteristike: meki, elastični, PVC film s lepkom na akrilnoj osnovi; poštuje propise DIN EN 60454; - usporivač plamena; odlična otpornost na starenje; otporan na promene temperature; upotrebljiv na niskim temperaturama.

ODLAGANJE NA KRAJU ŽIVOTNOG VEKA



Ovaj proizvod označen je u skladu s Evropskom direktivom 2012/19/EZ - UK SI 2013 No.3113, o otpadu električne i elektronske opreme (OEEO).

Ispravnim zbrinjavanjem ovog proizvoda, korisnik će pomoći u sprečavanju mogućih negativnih posledica za okolinu i zdravlje. Simbol na proizvodu ili na dokumentima koji prate proizvod pokazuje da se ovaj proizvod ne može tretirati kao otpad u domaćinstvu, već treba da se dostavi odgovarajućem centru za sakupljanje i recikliranje električne i elektronske opreme. Odlaganje mora da se obavi u skladu s lokalnim propisima za odlaganje otpada. Za više informacija o tretiranju, preuzimanju i recikliranju ovog proizvoda obratite se odgovarajućoj lokalnoj kancelariji, službi za sakupljanje kućnog otpada ili prodavnici u kojoj je kupljen proizvod.

STANDARDI

Ovaj uređaj, namenjen da dođe u kontakt sa hranom, usklađen je sa uredbom (EZ) br.1935/2004 i projektovan je, napravljen i stavljen na tržište u skladu sa bezbednosnim zahtevima direktive „o niskom naponu“ 2014/35/EU, zahtevima zaštite direktive o „elektromagnetnoj kompatibilnosti“ 2014/30/EU.

2. UPOTREBA

Sistem indukcijskog kuvanja zasniava se na fizičkom fenomenu magnetne indukcije. Ključno obeležje ovog sistema je direktan prenos energije iz generatora na posudu.

Prednosti: U uporedbi s električnim pločama za kuvanje, vaša indukcijska ploča je: **Sigurnija:** niža temperatura na staklenoj površini. **Brža:** kraće vreme zagrevanja hrane. **Preciznija:** ploča odmah reaguje na vaše naredbe. **Efikasnija:** 90% apsorbirane energije pretvara se u toplinu. Osim toga, kada posudu za kuvanje uklonite sa ploče, prenos topline odmah se prekida, da bi se izbegao nepotreban gubitak topline.

• Posude za kuvanje



Koristite samo posude sa ovom oznakom.

Važno:

da bi izbegli trajna oštećenja na ploči, nemojte koristiti:

- posude sa neravnim dnom;
- metalne posude sa emajliranim dnom;
- posudesa hrapavom površinom, kako biste izbegli grebanje površine ploče;
- nikada ne stavljajte vruće posude na površinu upravljačke ploče.
- Nisu sve posude pogodne efikasno funkcionisanje za indukcijsko kuvanje zbog dna koje je delimično sastavljeno od feromagnetnog materijala!! Prilikom kupovine lonaca ili lonaca proverite da:
- dno je potpuno od feromagnetnog materijala. U suprotnom, smanjuje se i efikasnost prenosa toplote i njena ujednačenost, pri čemu temperature površine posude/lonca nisu pogodne za

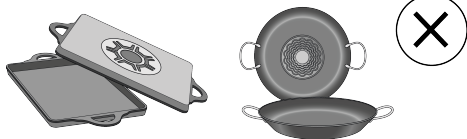

• Dno ne sadrži aluminijum: suđe se ne zagreva i induktori ne mogu prepoznati.



- Dno koje nije ravno ili je sa hrapavom površinom.
- Takva dna oduzimaju kontaktnu površinu između induktora i posuda, smanjujući efikasnost i pogoršavajući iskustvo kuvanja.

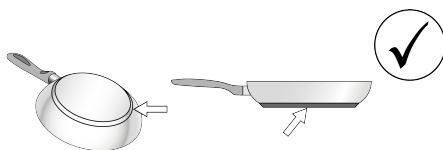

• Postojeće posude

Možete proveriti da li je materijal od kojeg je proizvedena vaša posuda magnetski ili ne, upotrebom jednostavnog magneta. Posude nisu pogodne za upotrebu ako se ne mogu magnetski detektovati. Uputstva iz prethodnog stava se takođe primenjuju i u ovom slučaju.

• Preporučeni prečnici dna posuda

VAŽNO: ako posude nisu tačnih dimenzija, zone za kuvanje se neće uključiti. Kako biste proverili minimalni prečnik posude pogodne za svaku pojedinu zonu, pogledajte ilustracije sadržane u ovom priručniku.

Pažnja: Da biste sačuvali performanse kuvanja i kvalitet proizvoda, NE preporučuje se upotreba indukcionih adaptera.

• Ušteda energije

Koristite posude za kuvanje i tava sa dnom jednake veličine kao što je zona za kuvanje; - Koristite samo posude i tave sa ravnim dnom; Kada god je moguće držite poklopac na posudama za vreme kuvanja; Kuvajte povrće, krompir i sl. sa malo vode kako bi se smanjilo vreme kuvanja; Koristite ekspres lonac koji dodatno smanjuje potrošnju energije i vreme kuvanja; Postavite posudu u sredinu zone za kuvanje nacrtane na ploči za kuvanje.

3. RAD

KONTROLNA PLOČA

Upravljačka ploča mod.603

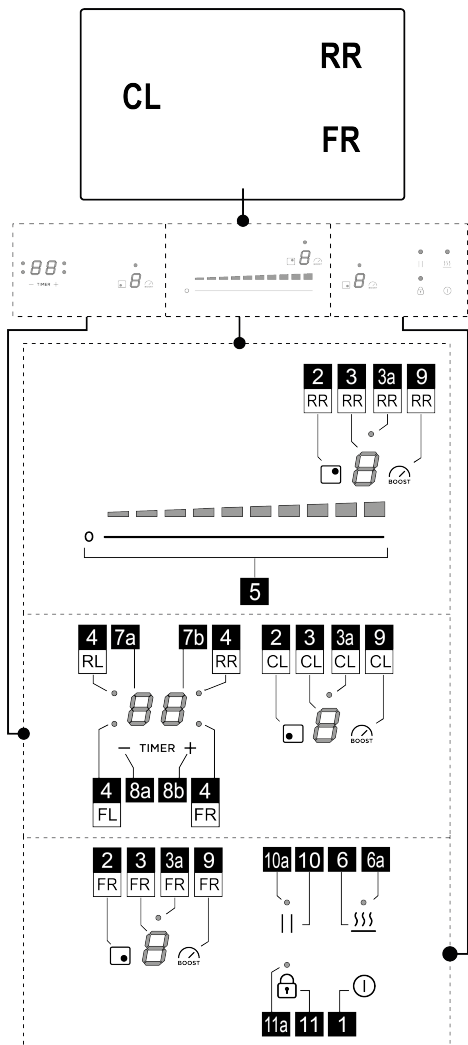

Upravljačka ploča mod.604

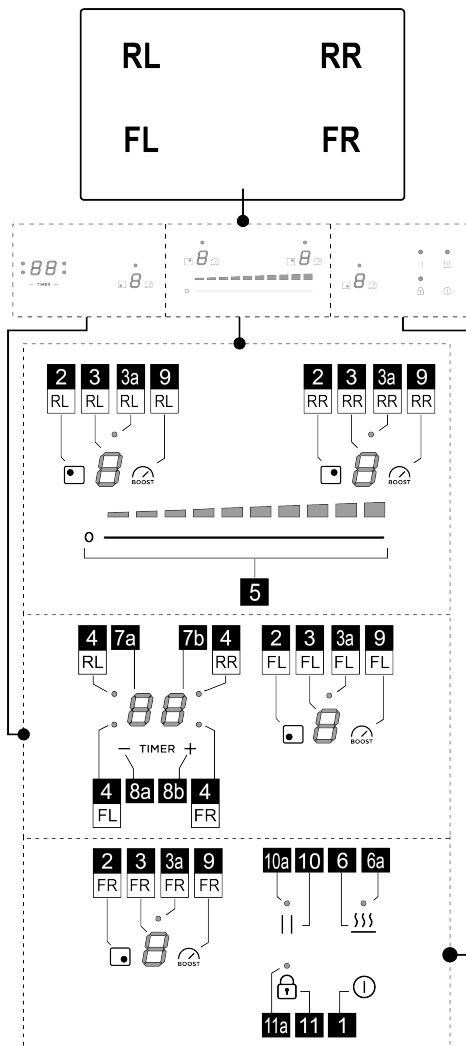



Funkcija

- | | |
|----|---|
| 1 | ON/OFF ploče za kuvanje |
| 2 | Taster za odabir zona kuvanja |
| 3 | Prikaz nivoa snage zone kuvanja |
| 3a | LED zona aktiviranja BRIDGE (postoji samo kod nekih modela) |
| 4 | LED Timer Zona kuvanja |
| 5 | Povećanje/smanjenje nivoa snage kuvanja i brzine (snage) usisavanja |

6	Uključivanje Temperature Manager (upravljanje temperaturom) (Warming Function - funkcija grejanja)
6a	LED aktiviranje Upravnika temperature (Funkcija zagrevanja)
7a-7b	Merač vremena prikaza za zonu kuvanja
8a-8b	Povećanje/ smanjenje prikaza merača vremena
9	Aktiviranje Pojačivača napajanja
10	Pauza
10a	LED za zaustavljanje Aktivno
11	Key Lock (zaključavanje tastera)
11a	LED - Zaključavanje tasterom

PRE POČETKA POTREBNO JE ZNATI

PAŽNJA: Nakon prvog spajanja proizvoda na strujnu mrežu ploča treba postupak **DEBLOKIRANJA**. Postupite kako je naznačeno:

Spojite ploču za napajanje; Pritisnite taster  (11) na nekoliko sekundi, **LED (11a)** će se ugasi. Sada će biti moguće uključiti tipku tasterom **ON/OFF**  (1).

Sve funkcije ove ploče za kuvanje osmišljene su u skladu sa najstrožim merama sigurnosti. Zbog toga:

- **Neke funkcije se ne aktiviraju, ili se automatski deaktiviraju, kada na ploči nisu prisutne posude ili kada su iste loše postavljene.**

- U ostalim slučajevima, aktivirane postavke se automatski deaktiviraju nekoliko sekundi nakon što odabrano podešavanje zahteva dodatno postavljanje koje nije izvršeno (npr.: "Uključite ploču za kuvanje" bez "Odaberite zonu za kuvanje" i "Temperatura rada", ili "Funkcije Lock (zaključaj)" ili "Timer (merač vremena)").

Sačekajte da se displej isključi pre nego što se približite zoni za kuvanje.

Pažnja! U slučaju (na primer) dugotrajne upotrebe, gašenje zone za kuvanje može trajati duže zbog faze hlađenja; na

displeju zone za kuvanje pojaviće se simbol  koji označava tu fazu. Sačekajte da se displej isključi pre nego što se približite zoni za kuvanje.

KARAKTERISTIKE PLOČE ZA KUVANJE

• **Safe Activation (Sigurno aktiviranje)**

Proizvod se aktivira samo u prisustvu posude za kuvanje: proces zagrevanja se ne pokreće ili se prekida u slučaju odsutnosti ili sklanjanja posude.

• **Pot Detector (Otkrivanje posuda)**

Proizvod automatski detektuje prisutnost posuda za kuvanje.

• **Safety Shut Down (Sigurnosno isključivanje)**

Iz sigurnosnih razloga, svaka zona za kuvanje ima maksimalno vreme rada, koje zavisi o nivou postavljene snage.

• **Residual Heat Indicator (Pokazivač preostale topline)**



Pri isključivanju jedne ili više zone kuvanja prisutnost preostale topline je označena posebnim vizualnim signalom

na displeju odgovarajuće zone, preko simbola .

UPOTREBA PLOČE ZA KUVANJE

• **Uključivanje**

Ploča za kuvanje se pali dodirrom na taster

UKLJUČIVANJE/ ISKLJUČIVANJE  (1). Svi prikazi (3) pale se prikazivanjem broja nula .

Za gašenje ploče pritisnite taster **UKLJUČIVANJE/**

ISKLJUČIVANJE  (1).

Ploča se gasi nakon nekoliko sekundi ako se ne aktiviraju funkcije.

• **Aktiviranje zona kuvanja**

Aktiviranje:

Pritisnite **taster (2)** koji odgovara željenoj zoni kuvanja. **Prikaz (3)** ove zone ostaće jedini koji će se uključiti velikim intenzitetom.

Dodirnite i pomaknite prstom na **traci za odabir (5)** desno za povećanje i levo za smanjenje snage zone kuvanja.

Deaktivacija:

Uđite u meni željene zone kuvanja i pritisnite jedan od **tastera (2)**, **prikaz (3)** te zone ostaće jedini osvetljen velikim intenzitetom; **stavite na nulu** snagu ili ponovo pritisnite **taster (2)** održavajući pritisak **na nekoliko sekundi**.

• **Power Level Zona kuvanja**

Ploča za kuvanje ima **9 nivoa** snage. Dodirnite i klizite prstima po **Traci za izbor (5)**:

prema desno za povećavanje nivoa snage;

prema levo za smanjivanje nivoa snage.

Postavljeni nivo snage prikazaće se u **prikazu (3)** odabrane zone kuvanja.

• **Power Booster (Povećavanje snage)**

Proizvod je opremljen dodatnim **jednim nivoom** snage

(preko nivoa ) koji ostaje aktivan u roku od 10 minuta, posle čega se snaga vraća na prethodni nivo.

Pritisnite **taster (9)** za njegovo aktiviranje. Nivo Pojačivača snage naznačen je na **prikazu (5)**.

• **key lock**

Key Lock (zaključavanje tipki) omogućuje blokiranje

podešavanja kako bi se sprečilo njihovo slučajno menjanje, ostavljajući aktivnim već postavljene funkcije. Može da se aktivira i na uključenoj i na isključenoj ploči.

Aktiviranje:

Za aktiviranje funkcije pritisnite **taster**  (11) na **dve sek.**

Ako je ploča ugašena: aktivno zaključavanje tipki ne omogućava njeno uključivanje.

Ako je ploča uključena i aktivna je bar jedna zona kuhanja: zaključavanje tipki ne omogućava da se aktiviraju funkcije niti menjaju aktivne funkcije, sve već aktivne funkcije nastaviće da rade.

Deaktiviranje:

Za deaktiviranje pritisnite **taster**  (11) na **dve sek.**

● **Temperature manager (Warming Function)**

Temperature Manager - Warming function (upravljanje temperaturom - funkcija grejanja) je kontrolna funkcija koja dozvoljava održavanje topline na stalnoj temperaturi i optimizovanom nivou snage; idealna je za čuvanje spremljene hrane toplom.

Aktiviranje:

Aktivirajte željenu zonu kuvanja a zatim pritisnite **taster (6)**; na prikazu **trake za odabir (5)** upaliće se LED lampica za nivo snage **1 (s niskim intenzitetom)**.



Deaktivirati:

Pritisnite **taster (6)**

Zabeleška: moguće je omogućiti funkciju čak i u zonama dok je BRIDGE aktivan (za modele koji imaju ovu funkciju).

● **Funkcija Automatic Heat UP (automatsko zagrevanje)**

Funkcija Automatic Heat UP omogućuje brže postizanje postavljene snage zagrevanja; s ovom funkcijom imamo prednost bržeg kuvanja, ali bez rizika od spaljivanja hrane, jer temperatura ne prelazi postavljeni nivo. Ova funkcija je

dostupna za nivoe snage od  do .

Aktiviranje:

Odaberite **taster (2)** zone koju želite da koristite a zatim pomerite prstom u **traci za odabir (5)** za aktiviranje zone. Sada pritisnite **traku za odabir (5) u željenoj zoni snage na tri sekunde**.

Na prikazu te **zone (3)** pojavljuje se simbol  naizmenično s postavljenom snagom.

Povećavanjem nivoa snage zone kuvanja: funkcija Automatic Heat UP (automatsko grejanje) ostaje aktivna, s novom postavkom temperature;

Napomena: Ova funkcija se može istovremeno aktivirati na više područja.

Deaktivirati:

Odaberite **taster (2)** zone kojoj želimo ukloniti Automatic heat Up i smanjiti nivo snage zone kuvanja.

● **Zaustavljanje**

Funkcija Pauza omogućuje obustavljanje svake aktivne funkcije na ploči za kuvanje, postavljajući na nulu snagu kuvanja.

Aktiviranje:

• pritisnite taster  (10), LED (10a) se pali.

Deaktivirati:

• pritisnite taster  (10), na nekoliko sekundi.

Isključivanjem ploča za kuvanje nastavlja raditi s postavkama postavljenim pre zaustavljanja.

Napomena: ako se posle 10 minuta, Funkcija Pauza ne isključuje, ploča za kuvanje se isključuje automatski.

● **Timer (tajmer) zone za kuvanje**

Funkcija Timer (tajmer) zone kuvanja je odbrojavanje koje se može postaviti, čak i istodobno, na svakoj zoni kuvanja. Na kraju zadanog vremena, zone kuvanja se automatski isključuju i korisnik se upozorava posebnim zvučnim signalom.

Aktiviranje:

Zabeleška : ovaj merač vremena može da se pokrene samo ako je područje kuvanja aktivno snagom koja nije nula.

Nakon što ste s **tasterom (2)** pokrenuli željenu zonu kuvanja, pritisnite **taster (8a)**

Prikaz (7a+7b) se aktivira i biće moguće programirati merača vremena.

Za povećanje ili smanjenje vremena koristite **tastere (8a) i (8b)**.

Vreme se izražava u minutama i moguće je postaviti

maksimalno **99** minute/a. Poslednja minuta prikazuje se u sekundama.

Ako želite, ponovite postupak za više zona kuvanja.

Svaka zona pripreme može da ima postavljen različit merač vremena; na **prikazu (7a+7b)** će se pojaviti odbrojavanje zone za kuvanje koja je odabrana u tom trenutku.

Napomena: Nakon što ste aktivirali zonu Bridge (dostupna samo za neke modele) moguće je pokrenuti merača vremena čak i na ovoj zoni.

Deaktivirati:

Za isključivanje merača vremena unapred odaberite zonu kuvanja pritiskom na **taster (2)** a zatim pritisnite **taster (8a)** dok prikaz merača vremena ne dođe na nulu. Vreme će se deaktivirati.

● **Power Limitation (ograničenje snage)**

Funkcija Power Limitation omogućuje postavljanje rada uređaja ograničavajući maksimalnu apsorpciju i podešavajući snagu apsorpcije svih aktivnih zona za kuvanje, pazeći da ukupna apsorpcija ploče ne prelazi maksimalni nivo apsorpcije.

Maksimalno unapred utvrđeno ograničenje snage ploče za

kuvanje je 7200W. Kontrola na dodir može da uključuje meni za konfiguraciju ograničenja snage.

Ograničenje snage. Ako se opcija zahteva, ograničenje snage može da smanji korisnik na 6000W, 3500W ili na 2800W.

Zabeleška: ova radnja se obavlja u prvih 30 sekundi od spajanja indukcijske ploče na napajanje, dok je ploča deblokirana ili nije uključena.

Za ulazak u meni za upravljanje parametrima:

Uklonite napajanje u ploči, sačekajte nekoliko sekundi i ponovo spojite ploču na napajanje. DEBLOKIRAJTE ploču

držeci na nekoliko sekundi pritisnutim taster .

Pritisnite istovremeno **tastere (8a)+(8b)+(10)** na nekoliko sekundi. Na prikazu (3FL) će se prikazati prvi broj

vrednosti snage. Na prikazu (3FR) prikazaće se drugi broj, npr. 7200W: (3FL)=7 (3FR)=2.

Za postavljanje novog parametra:

Pritisnite **tastere (8a)** ili **(8b)** za prelazak na druge vrednosti. Kada stignete do željene snage, spremite postavke pritiskom istovremeno na **tastere (8a)+(8b)+(10)+(11)**.

TABELA SNAGE

Nivo snage	Vrsta kuvanja	Upotreba (na osnovu iskustva i navika kuvanja)
Maksimalna snaga	 Brzo podgrevanje	povisite temperaturu hrane u kratkom vremenu dok brzo ne proključa u slučaju vode ili brzo zagrevanih tečnosti za kuvanje
	 Prženje – kuvanje	propržavanje, početak kuvanja, prženje smrznutih proizvoda, brzo prokuvavanje
Visoka snaga	 Lagano podgrevanje – zaprška – kuvanje – gril	zaprška, održavanje jakog ključanja, kuvanje i grilovanje (kratkotrajno, 5-10 minuta)
	 Lagano podgrevanje – dugo kuvanje – kuvanje gulaša – zaprška – gril	zaprška, održavanje blagog ključanja, kuvanje i grilovanje (srednjeg trajanja, 10-20 minuta)
Srednja snaga	 Dugo kuvanje – kuvanje gulaša – lagano podgrevanje – gril	kuvanje gulaša, krčkanje, kuvanje (dugotrajno), mešanje testenine
	 Dugo kuvanje – lagano krčkanje – zgušnjavanje – mešanje testenine	produženo kuvanje (pirinač, sosevi, pečenja, riba) u prisustvu pratećih tečnosti (npr. vode, vina, čorbi, mleka), mešanje testenine
	 Dugo kuvanje – lagano krčkanje – zgušnjavanje – mešanje testenine	produženo kuvanje (zapreminu manje od jedne litre: pirinač, sosevi, pečenja, riba) u prisustvu pratećih tečnosti (npr. vode, vina, čorbi, mleka), mešanje testenine
Niska snaga	 Odmrzavanje – topljenje – zadržavanje topline – lagano zakuvavanje	toljenje putera, topljenje čokolade, odmrzavanje proizvoda malih dimenzija
	 Odmrzavanje – topljenje – zadržavanje topline – lagano zakuvavanje	održavanje malih porcija sveže kuvane hrane toplom ili održavanje jela toplim i mešanje rižota
OFF	 Površina za odlaganje	Ploča za kuvanje na poziciji stand-by ili ugašena (moguće prisustvo topline s kraja kuvanja, označeno s H-L-O)

4. ODRŽAVANJE

Paznja! Pre bilo koje operacije čišćenja ili održavanja, pobrinite se da su zone za kuvanje isključene i da je svetlosni indikator topline nestao.

ODRŽAVANJE PLOČE ZA KUVANJE

• Čišćenje ploče za kuvanje

Ploča za kuvanje se mora očistiti posle svakog korišćenja.

Važno:

- Ne koristite abrazivne sundere i četkice. Njihovo korišćenje vremenom može da ošteti staklo.
- Nemojte koristiti hemijske iritirajuće deterdžente kao na primer sprej za čišćenje rerne i sredstvo za uklanjanje mrlja.
- **NE KORISTITE UREDAJE ZA ČIŠĆENJE PAROM!!!**

Nakon svake uporabe ostavite ploču da se ohladi i zatim je očistite kako biste uklonili skorene ostatke hrane i mrlje

uzrokovane ostacima hrane. Šećer i proizvodi sa visokim udelom šećera oštećuju ploču za kuvanje i moraju se odmah ukloniti. Sol, šećer i pesak mogu ogrebat i staklenu

površinu. Koristite mekanu krpu, upijajući kuhinjski papir ili posebne proizvode za čišćenje ploče (pridržavajte se uputstava Proizvođača).

5. KORISNIČKA SLUŽBA

KORISNIČKA SLUŽBA

Ukoliko se dogode greške, pokušajte da odspojite ploču iz napajanja na nekoliko sekundi a zatim je ponovo spojite. Ako greška potraje, kontaktirajte službu za pomoć.

Strogo upoštevajte navodila v tem priročniku. Zavračamo vsakršno odgovornost za morebitne težave, škodo ali požar na aparatu, ki bi bile posledica neupoštevanja navodil tega priročnika. Aparat je namenjen izključno za pripravo hrane v domači uporabi. Drugačna uporaba ni dovoljena (npr. za ogrevanje prostora). Proizvajalec zavrača vsakršno odgovornost v primeru napačne uporabe ali napačnih nastavitev komand.

Aparat se po videzu lahko razlikuje od prikazanega na risbah v tej knjižici, vendar pa so navodila za njegovo uporabo, vzdrževanje in montažo enako veljavna.

- Pozorno preberite navodila, saj vsebujejo pomembne informacije o montaži, uporabi in varnosti.
- Na napravi ne izvajajte električnih sprememb.
- Pred namestitvijo aparata preverite, da ni poškodovanih komponent. V obratnem primeru, pokličite pooblaščenega prodajalca in aparata ne montirajte.
- Preverite brezhibnost aparata, preden pričnete z nameščanjem. V obratnem primeru, pokličite pooblaščenega prodajalca in aparata ne montirajte.

 : s tem simbolom označene dele lahko ločeno kupite pri specializiranih prodajalcih.

* : s tem simbolom označeni deli so dodatna oprema, ki je na voljo samo pri nekaterih modelih in jo je mogoče kupiti na spletnih straneh www.elica.com in www.shop.elica.com.

1. VARNOST IN PREDPISI

SPLOŠNA VARNOSTI

Pozor! Strogo upoštevajte naslednja navodila:

- Pred kakršnimi koli inštalacijskimi deli je treba izdelek izklopiti iz električnega omrežja. ● Pri vseh postopkih montaže in vzdrževanja nosite delovne rokavice. ● Montažo ali vzdrževanje mora izvesti specializiran tehnik v skladu bodisi z navodili proizvajalca in bodisi z veljavnimi lokalnimi varnostnimi predpisi. ● Za namestitve uporabite samo pritrilne vijake, ki so priloženi izdelku, ali, če niso priloženi, kupite ustrezne vrste vijakov. ● Uporabite vijake pravilne dolžine, kot je navedeno v vodniku za montažo. ● Ne popravljajte ali zamenjajte nobenih delov izdelka, če ni tako izrecno navedeno v priročniku za uporabo. ● Pazite, da se otroci ne igrajo z izdelkom; držite otroke na daljavo in jih nadzirajte, saj lahko dostopni deli med uporabo postanejo zelo vroči. ● Izdelek lahko uporabljajo otroci, starejši od 8 let, in osebe z zmanjšanimi fizičnimi, senzoričnimi ali duševnimi sposobnostmi ali s pomanjkanjem izkušenj ali potrebne znanja, pod pogojem, da jih nekdo nadzoruje, ali po tem, ko prejmejo navodila bodisi glede varne uporabe izdelka bodisi razumevanja nevarnosti, ki jim pretijo. ● Sam izdelek in njegovi dostopni deli se med uporabo močno segrejejo. Ne dotikajte se grelnih elementov. ● Med in po uporabi se ne dotikajte grelnih elementov izdelka. ● Izognite se stiku s

krpami ali drugimi vnetljivimi materiali, dokler niso vsi sestavni deli izdelka dovolj ohlajeni, tveganje požara. ● Na izdelek ali z njegovo bližino ne odlagajte vnetljivih snovi. ● Pregreta maščoba in olje se zlahka vnameta. ● Nenadzorovano kuhanje na kuhalni plošči z oljem ali maščobo je lahko nevarno in povzroči požare. ● Čvrtje je potrebno nadzirati, da se prepreči vnetje pregretega olja. ● Kuhanje mora potekati pod stalnim nadzorom. Kratkotrajno kuhanje mora potekati pod stalnim nadzorom. ● Ognja NIKOLI ne gasite z vodo. Pogasite požar na izdelku in zadušite plamene, na primer s pokrovko ali s požarno odejo. ● Izogibajte se razlitju tekočine, zato pri vretju ali segrevanju tekočine, zmanjšajte dovod toplote. ● Grelne elemente ne puščajte vklopljene in s prazno posodo ali brez nje na kuhališču. ● Nikoli ne segrevajte pločevink ali konzerv s hrano, ne da bi jih pred tem odprli, saj jih lahko raznese! To opozorilo velja tudi za vse druge vrste kuhalnih plošč. ● Ko končate s kuhanjem, izklopite odgovarjajoče kuhališče. ● Izdelek ni namenjen za delovanje z zunanjim časovnikom ali ločenim sistemom za daljinsko upravljanje. Ne uporabljajte parnih čistilnikov, nevarnost električnega udara. ● Pred vsakim čiščenjem in vzdrževanjem izdelek izklopite iz električnega omrežja tako, da izvlecete vtič ali izklopite glavno električno stikalo stanovanja. - Otroci ne smejo čistiti in vzdrževati izdelka, če niso pod nadzorom. ● Izdelek je treba pogosto čistiti, tako notranjost kot tudi zunanost (VSAJ ENKRAT MESEČNO), v vsakem primeru pa upoštevajte, kar je izrecno navedeno v navodilih za vzdrževanje. ● Pomembno je, da ta priročnik shranite in ga lahko kadarkoli preberete. V primeru prodaje, prenosa drugemu lastniku ali selitve, zagotovite, da bo ta priročnik spremljal izdelek.

- Za uporabnike srčnih stimulatorjev in aktivnih vsadkov je pred uporabo indukcijske kuhalne plošče pomembno, da je njihov stimulator združljiv z izdelkom. ● Če je površina razpokana, izdelek izklopite, ker obstaja nevarnost električnega udara. ● Nevarnost požara: na kuhhalno površino ne odlagajte predmetov. ● Na površino kuhalne plošče ne postavljajte kovinskih predmetov, kot so noži, vilice, žlice in pokrovi, ker bi se lahko pregreli. ● Pomembno: Po uporabi izključite kuhhalno ploščo s pomočjo svoje krmilne naprave in ne zanašajte se na detektor posod. ● Nikoli ne uporabljajte aluminijaste folije za kuhanje, in nikoli ne postavljajte izdelkov, pakiranih z aluminijem. Aluminij se lahko stali in nepopravljivo poškoduje vaš izdelek. ● Uporaba visoke stopnje moči, kakršna je funkcija Booster, ni primerna za segrevanje nekaterih tekočin, kot je na primer olje za čvrtje. Prevelika toplota je lahko nevarna. V teh primerih je priporočljivo uporabiti nižjo energetsko stopnjo. ● Posode morajo biti nameščene neposredno na kuhhalno ploščo in morajo biti v središču. V nobenem primeru med lonec in kuhhalno ploščo ne vstavljajte drugih predmetov. ● Če je temperatura previsoka, izdelek samodejno zniža stopnjo moči kuhališč. ● Pozor! Med delovanjem kuhališča se dostopni deli aparata lahko segrejejo.

VARNOST ELEKTRIČNE POVEZAVE

- Izdelek izklopite iz električnega omrežja. ● Za montažo

mora poskrbeti strokovno usposobljeno osebje, ki pozna veljavne predpise s področja montaže in varnosti. ● Proizvajalec zavrže vsako odgovornost do ljudi, živali ali drugih stvari v primeru neskladnosti z direktivami iz tega poglavja. ● Ozemljitev izdelka je po zakonu obvezna. ● Napajalni kabel mora biti dovolj dolg, da lahko izdelek priključite na električno omrežje, vgrajeno v omarico. ● Napajalni kabel mora biti dovolj dolg, da je mogoče sneti kuhhalno ploščo iz delovne mize. ● Prepovedana je uporaba podaljškov ali razdelilnih vtičnic. ● Prepričajte se, da napetost, ki je navedena na tablici s podatki o izdelku, ustreza napetosti domačega električnega omrežja, na katero bo priključen. ● Povezava z ozemljitvijo mora biti s kablom 2 cm daljša od ostalih kablov. ● Kabel ne sme na nobenem mestu dosegati temperaturo, ki je za 50°C višja od okoliške temperature. ● Izdelek je narejen tako, da je vseskozi priključen na električno omrežje. Zato je treba pri priključitvi na omrežje uporabiti enopolno stikalo, ki je v skladu s pravili za priključitev in omogoča izklop omrežja v pogojih, ki spadajo v kategorijo prenapetosti III, in je nameščeno na dostopno mesto. ● Ko je namestitev končana, električne komponente ne smejo biti dostopne uporabniku. ● **Pozor!** Izdelka ne priključujte v električno omrežje, dokler namestitev ni popolnoma dokončana. ● Preden izdelek priključite na električno omrežje: preverite podatkovno tablico (nameščeno na dnu izdelka) in se prepričajte, da napetost in moč ustreza napetosti omrežja in da je priključna vtičnica primerna. V primeru dvomov se posvetujte s kvalificiranim električarjem.

● Če izdelek nima napajalnega kabla, uporabite takega s presekom vodnikov najmanj 2,5 mm² za moč do 5500 W oziroma 4 mm² za večje moči.

● **Pozor!** Kabel za povezovanje mora zamenjati pooblaščen služba za tehnično pomoč ali oseba s podobno kvalifikacijo.

● **Pozor!** Pred novično vzpostavitvijo električnega napajanja aparata in preverjanjem pravilnega delovanja slednjega vselej preverite, ali je omrežni kabel pravilno montiran.

VARNOST PRI MONTAŽI

● Vgradnjo in električni priklp mora opraviti specializirano osebje.

● **Preden začnete z namestitvijo:** Ko izdelek razpakirate, preverite, da ni bil med prevozom poškodovan. V primeru težav, se pred nadaljevanjem namestitve obrnite na prodajalca ali službo za pomoč uporabnikom; Preverite, ali je kupljen izdelek primerne velikosti za izbran kraj namestitve; Preverite, ali v notranjosti embalaže ni spremljajočega materiala (na primer ovojnice z vijaki, garancije itd.) (zaradi transportnih razlogov), v primeru da je, ga po potrebi odstranite in shranite; Preverite tudi, ali je v bližini kraja namestitve na voljo električna vtičnica

● **Priprava vgradne omarice:**

• Preden vstavite kuhhalno ploščo, opravite vsa dela rezanja na omarici in previdno odstranite ostružke ali ostanke žagovine.

Najmanjša razdalja med kuhhalno ploščo in steno mora biti

vsaj 50mm, čelno vsaj 50mm, bočno vsaj 500mm, glede na zgornje stenske enote.

Opomba: pri načrtovanju prostorov je treba upoštevati navedbe proizvajalca kuhinj.

• **Pomembno:** uporabite enokomponentno tesnilno lepilo (S) , ki ima odpornost na temperature do 250°; pred namestitvijo je treba površine, ki jih je treba lepiti, skrbno očistiti in odstraniti kakršno koli snov, ki bi lahko ogrozila prijem lepila (npr. ločevalna sredstva, konzervansi, maščobe, olja, praški, ostanke starih lepil itd.). Lepilo je treba enakomerno porazdeliti po celotnem obodu okvirja; po lepljenju pustite, da se lepilo suši približno 24 ur.

• **Pozor!** Če vijaki in pritrdilne naprave niso bile nameščene v skladu s temi navodili, to dejstvo lahko predstavlja tveganje električnega udara.

• **Opomba:** za pravilno namestitev izdelka je priporočljivo da se cevi zalepijo s trakom, ki ima naslednje lastnosti: elastična folija iz mehkega PVC-ja, z lepilom na osnovi akrilata; ki je v skladu s standardom DIN EN 60454; ki zavira gorenje; odlična odpornost na staranje; odporna na nenadne temperaturne spremembe; uporabna pri nizkih temperaturah.

ODSTRANJEVANJE OB KONCU UPORABE



Ta naprava je označena v skladu z evropsko direktivo 2012/19 / ES - UK SI 2013 št.3113, Odpadna električna in elektronska oprema (OEEO).

Poskrbite, da bo ta izdelek pravilno odstranjen. Uporabnik prispeva k preprečevanju morebitnih negativnih posledic za okolje in zdravje. Simbol na izdelku ali v spremljajoči dokumentaciji kaže, da tega izdelka ne smemo obravnavati kot gospodinski odpadke, ampak ga je treba dostaviti v ustrezno zbiralno mesto za recikliranje električne in elektronske opreme. Izdelek zavrzite v skladu s krajevnimi predpisi s področja odlaganja odpadkov. Za podrobnejše informacije o ravnanju, ponovni uporabi in recikliranju tega izdelka se obrnite na ustrezno krajevno službo, zbirni center komunalnih odpadkov ali trgovino, kjer ste izdelek kupili.

PREDPISI

Ta aparat, ki je namenjen za stik z živili, skladno z uredbo (ES) št. 1935/2004 in je bil zasnovan, izdelan in se trži v skladu z varnostnimi zahtevami direktive o nizki napetosti 2014/35/EU, zaščitne zahteve direktive "EMC" 2014/30/EU.

2. UPORABA

Indukcijski kuhhalni sistem temelji na fizikalnem pojavu magnetne indukcije. Bistvena značilnost tega sistema je neposreden prenos energije iz vira energije na lonec.

Prednosti: V primerjavi z električnimi kuhališči, je vaše indukcijsko: **Varnejše:** nižja temperatura na stekleni površini. **Hitrejše:** krajši časi segrevanja hrane. **Natančnejše:** kuhališče se hipoma odzove na vaše ukaze. **Učinkovitejše:** 90 % porabljene energije se spremeni v toploto. Poleg tega, ko posodo odstavite s kuhališča, se

prenos toplote takoj prekine, s tem pa se prepreči odvečno izgubo toplote.

● Primerna posoda



Uporabljajte le posodo z oznako za indukcijo.

Pomembno:

da se izognete trajnim poškodbam kuhalne plošče, ne uporabljajte:

- posod, ki nimajo popolnoma ravnega dna;
- kovinskih posod z emajliranim dnom;
- posod z grobim dnom, da se prepreči praskanje površine plošče;
- loncev in ponev nikoli ne odlagajte na krmilno ploščo kuhalnika.
- Nekateri lonci, ki so navidezno primerni za indukcijo, ne delujejo učinkovito zaradi dna, ki je delno sestavljeno iz feromagnetnega materiala!! Ko kupujete lonce ali ponve, prosimo da preverite:
- da je dno v celoti izdelano iz feromagnetnega materiala. V nasprotnem primeru se znižata tako učinkovitost prenosa toplote kot enakomernost, tako da temperature na površini ponve/lonca postanejo neprimerne za kuhanje

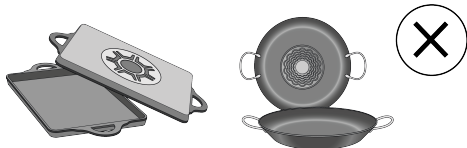

- da dno ne vsebuje aluminija: posoda se ne segreva ker induktorji morda je niti ne prepoznajo.



- da niso dna položna ali da so z grobo površino.
- Taka dna zmanjšujejo kontaktno površino med induktorjem in posodo, zmanjšajo svojo učinkovitost in poslabšajo kuharsko izkušnjo.

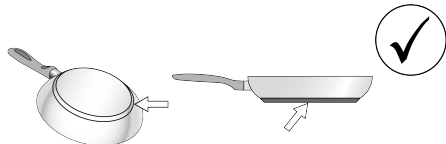

● Že obstoječa posoda

Ali je material, iz katerega je narejena posoda, magneten, lahko preverite z običajnim magnetom. Če se magnet posode ne prime, ni primerna. Navedbe iz prejšnjega odstavka veljajo tudi v tem primeru.

● Priporočeni premer dna posode

POMEMBNO: če ponve niso pravilne velikosti, se kuhalna polja ne bodo vklopila. Če želite videti najmanjši

premer lonca, ki ga je treba uporabiti na vsakem posameznem polju, glejte ilustrirani del tega priročnika.

Pozor: Da bi ohranili učinkovitost kuhanja in kakovost izdelkov, uporaba indukcijskih adapterjev NI priporočljiva.

● Varčevanje z energijo

Uporabite ponve in lonce s premerom dna, ki je enak premeru kuhališča; Uporabljajte samo lonce in ponve z ravnim dnom; - Če je mogoče, naj med kuhanjem lonci ostanejo pokriti; Kuhajte zelenjavo, krompir itd. z majhno količino vode, da skrajšate čas kuhanja; Uporaba lonca na pritisk dodatno zmanjša porabo energije in čas kuhanja; Lonec postavite na sredino kuhalnega mesta, ki je narisano na kuhalno ploščo.

3. OPIS DELOVANJA

KOMANDNA PLOŠČA

Komandna plošča mod. 603

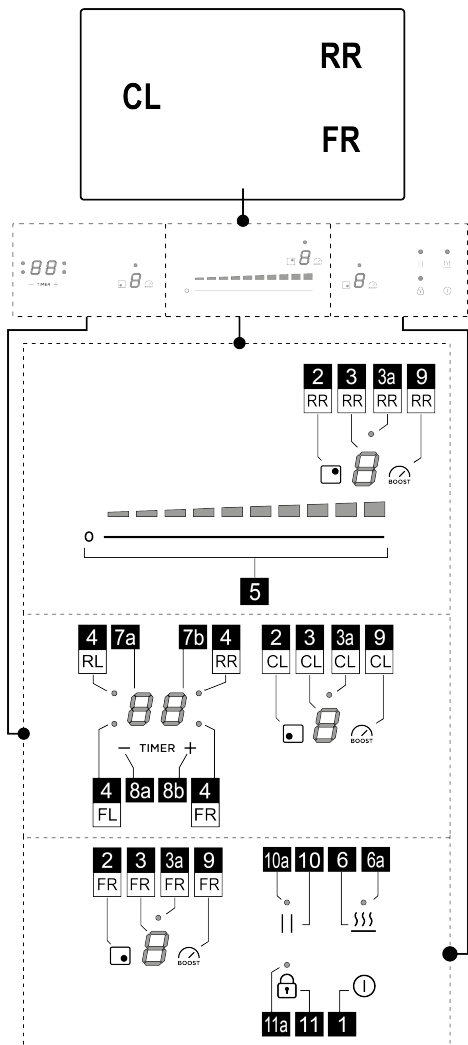

Nadzorna plošča mod.604

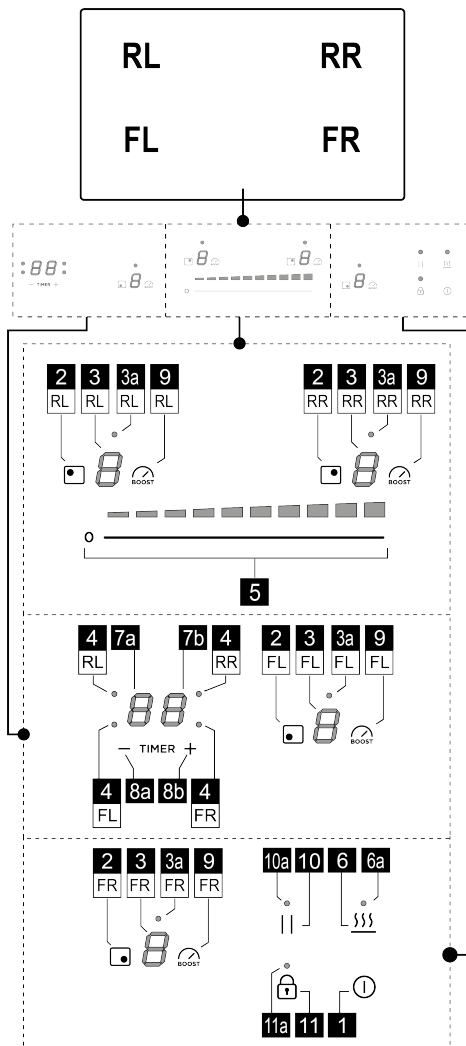



Funkcija

- 1 ON/OFF kuhalne plošče
- 2 Tipka za izbiro kuhalnega polja
- 3 Prikaz stopnje moči kuhalnega polja
- 3a LED za območje aktiviranja mostu (prisotno samo pri nekaterih modelih)
- 4 LED za časovnik kuhališča
- 5 Povečanje / zmanjšanje ravni moči kuhanja in hitrosti sesanja (moč)

6	Aktiviranje funkcije Temperature Manager (Warming Function - grelna funkcija)
6a	LED za aktivacijo upravljalnika temperature (funkcija ogrevanja)
7a-7b	Prikaz časovnika kuhališča
8a-8b	Povečanje/zmanjšanje časovnika zaslona
9	Aktivacija Power Boosterja
10	Premor
10a	LED-lučka pavza aktivna
11	Key Lock
11a	LED - zaklepanje tipk

KAJ JE DOBRO VEDETI PRED ZAČETKOM DELA

POZOR: Po prvi priključitvi izdelka na električno omrežje načrt potrebujete postopek **ODKLEPANJA**. Nadaljujte po navodilih:

Priključite ploščo na napajanje; Pritisnite **tipko**  (11) za nekaj sekund, se **LED (11a)** izklopi. Zdaj bo mogoče vklopiti tla s tipko **VKLOP/IZKLOP**  (1).

Vse funkcije tega kuhališča so zasnovane tako, da izpolnjujejo zahteve najstrožjih varnostnih standardov. Zato je treba vedeti naslednje:

- **Nekatere funkcije se ne samodejno aktivirajo ali izklopijo, če na kuhališčih ni posod ali če so slednje slabo postavljene.**

- V drugih primerih se aktivirane funkcije samodejno izklopijo po nekaj sekundah, ko izbrana funkcija potrebuje dodatno nastavitve, ki ni bila izvedena (na primer: "Vklpite kuhališče" brez "Izbire kuhališča" in "Delovne temperature", ali "Funkcije Lock" oziroma "Časovnika").

Preden se približate kuhlalnemu polju počakajte, da zaslon ugasne.

Pozor! V primeru (na primer) dolgotrajne uporabe se kuhališče morebiti ne izključi takoj, saj poteka faza

ohlajanja; na zaslonu kuhališč je prikazan simbol , ki označuje to fazo. Preden se približate kuhlalnemu polju počakajte, da zaslon ugasne.

LASTNOSTI KUHALIŠČA

• **Safe Activation (Varno aktiviranje)**

Izdelek se aktivira samo v primeru, da je posoda prisotna na kuhlalnem polju. Proces segrevanja se ne prične ali se prekine v primeru odsotnosti ali odstranitve posode.

• **Pot Detector (Detektor posode)**

Izdelek samodejno zazna prisotnost posode na kuhlalnem polju.

• **Safety Shut Down (Varni izklop)**

Iz varnostnih razlogov je najdaljši čas delovanja vsakega posameznega kuhlalnega polja odvisen od nastavljenega stopnje moči.

• **Residual Heat Indicator (Indikator preostale toplote)**

Ko je eno ali več kuhlalnih mest izključeno, se prisotnost preostale toplote pokaže s posebnim vizualnim signalom na prikazovalniku odgovarjajočega mesta s simbolom .

UPORABA KUHALIŠČA

• **Vklop**

Kuhlalno ploščo vklopite s pritiskom na tipko **VKLOP/**

IZKLOP  (1). Vsi **zasloni (3)** se vklopijo in prikažejo število nič .

Za izklop kuhlalne plošče pritisnite tipko **VKLOP/IZKLOP**

 (1).

Kuhlalna plošča se po nekaj sekundah izklopi, če ni aktivirana nobena funkcija.

• **Aktiviranje kuhlalnih polj**

Aktiviranje:

Pritisnite **tipko (2)**, ki ustreza zelenemu kuhališču. **Prikazovalnik (3)** tega območja je edini, ki ostane osvetljen z visoko intenzivnostjo.

Z enim prstom se dotaknite **izbirne vrstice (5)**, in jo povlecite v desno, da bi povečali in v levo, da bi znižali moč kuhališča.

Onemogočanje:

Vstopite v meni zelenega kuhališča in pritisnite eno od **tipk (2)**, na **prikazovalniku (3)** tega polja, ki bo ostalo osvetljeno z visoko intenzivnostjo; **Nastavite moč na nič** ali ponovno pritisnite na **tipko (2)** in držite pritisnjeno za **nekaj sekund**.

• **Power Level Zone kuhanja**

Kuhališče je opremljeno z **9 stopnjami** moči. Dotaknite se in drsite s prsti vzdolž **izbirne vrstice (5)**:

v desno za povečanje stopnje moči;

v levo za zmanjšanje stopnje moči.

Nastavljena raven moči bo prikazana na **prikazovalniku (3)** izbranega kuhlalnega polja.

• **Power Booster (Dodatna moč)**

Izdelek je opremljen z **1 stopnjo** dodatne moči (nad stopnjo , ki ostane aktivna 10 minut, nato pa se moč vrne na prejšnjo raven.

Pritisnite **tipko (9)**, da jo aktivirate. Raven Power Booster je prikazana na **Zaslону (5)**.

● zaklepanje tipk

Key Lock omogoča zaklepanje nastavitev kuhalne plošče, da se prepreči nenamerno nedovoljeno spreminjanje že nastavljenih funkcij. Aktivira se lahko tako z vklopljeno kot izklopljeno ploščo

Aktiviranje:

Funkcijo vključite tako, da pritisnete **tipko**  (11) za 2 sek.

Če je plošča izklopljena: aktivno zaklepanje tipk (Key lock) ne dovoljuje vklopa.

Če je kuhalna plošča vklopljena in je aktivno vsaj eno kuhalno polje: zaklepanje tipk (Key lock) ne omogoča aktiviranja funkcij ali spreminjanja aktivnih funkcij, vse funkcije, ki so že aktivne, bodo delovale še naprej.

Onemogočanje:

Da bi onemogočili pritisnite **tipko**  (11) za 2 sek.

● Upravitelj temperature (funkcija Warming)

Temperaturni upravitelj (funkcija Warming) je nadzorna funkcija, ki ohranja toploto pri konstantni temperaturi, pri optimizirani ravni moči; idealen za ohranjanje tople pripravljene hrane.

Aktiviranje:

Vključite zeleno kuhališče in pritisnite **tipko (6)**; na prikazovalniku **izbirne vrstice (5)** bo zasvetila LED nivoja moči **1 (z nizko intenzivnostjo)**.

Onemogočanje:

pritisnite **tipko (6)**

Opomba: funkcijo lahko omogočite tudi na območjih z aktivnim MOSTOM (za modele, ki imajo to funkcijo).

● Automatic Heat UP

Funkcija Automatic Heat UP omogoča hitrejšo segretje na nastavljeno moč; prednost te funkcije je hitrejšo kuhanje, vendar brez tveganja, da se bo jed sprijela, kajti temperatura ne preseže nastavljene ravni. Ta funkcija je na

voljo za ravni moči od  do .

Aktiviranje:

Izberite **tipko (2)** območja, ki ga želite uporabiti, nato s prstom podrsajte po **izbirni vrstici (5)**, da omogočite območje. Sedaj pritisnite **izbirno vrstico (5)** v **zelenem območju moči za 3 sekunde**.

Na **prikazovalniku (3)** tega območja se  izmenično prikazuje simbol z nastavljeno močjo.

S povečanjem stopnje moči kuhalnega polja funkcija samodejnega segrevanja ostane aktivna z novo nastavitvijo temperature;

Opomba: To funkcijo lahko aktivirate na več poljih hkrati.

Onemogočanje:

Izberite **tipko (2)** polja, na katerega želite odstraniti samodejno segrevanje, in zmanjšajte stopnjo moči kuhalnega polja.

● Premor

Funkcija premora omogoča prekinitev katere koli aktivne funkcije kuhalne plošče s postavitvijo moči kuhanja na nič.

Aktiviranje:

• pritisnite **tipko**  (10) lučka **LED (10a)** se prižge.

Onemogočanje:

• pritisnite **tipko**  (10), za nekaj sekund.

Z deaktivacijo se kuhališče nadaljuje z delovanjem z nastavitvami, nastavljenimi pred premorom.

Opomba: če se funkcije premora ne izklopi v 10 minutah, kuhališče samodejno ugasne.

● Časovnik kuhalnih polj

Funkcija časovnika kuhalnih polj je odštevanje, ki ga je mogoče nastaviti, tudi sočasno, za vsako posamezno kuhalno polje. Po poteku nastavljenega časa se kuhalna polja samodejno izklopijo in uporabnika obvestijo z ustreznim zvočnim signalom.

Aktiviranje:

Opomba: Ta časovnik lahko zaženete le, če je kuhalno polje aktivno z močjo, ki ni nič.

Po tem, ko ste izbrali zeleno kuhališče, pritisnite **tipko (2)**, pritisnite **tipko (8a)**

aktiviral se bo prikazovalnik **(7a+7b)** in časovnik bo mogoče programirati.

Za podaljšanje ali skrajšanje časa uporabite **tipki (8a)** in **(8b)**.

Čas je izražen v minutah in se lahko nastavi na največ

 minut. Zadnja minuta bo prikazana v sekundah.

Če želite, lahko postopek ponovite na več kuhalnih poljih.

Vsako kuhalno polje je morda nastavilo drugačen časovnik; na **prikazovalniku (7a+7b)** se prikaže odštevanje takrat izbranega kuhalnega polja.

Opomba: Po aktiviranju cone Bridge (na voljo samo pri nekaterih modelih) je mogoče zagnati časovnik tudi na tej coni.

Onemogočanje:

Če želite predčasno izklopiti časovnik, izberite kuhalno polje **tipka (2)** pritisnite **tipko (8a)**, dokler časovnik ne doseže nič. Časovnik se bo izklopil.

● Power Limitation (Omejitev moči)

Funkcija Power Limitation (omejitev moči) omogoča nastavitve delovanja izdelka z omejitvijo največje jakosti toka in z nastavitvijo največje skupne moči vseh aktivnih kuhalnih področij, da največja jakost toka kuhališča ne preseže največjo nastavljeno.

Privzeta največja omejitev moči kuhalne plošče je 7200 W. Upravljanje na dotik lahko vključuje meni za konfiguracijo omejitve moči.

omejitev moči. Če je zahtevana možnost, lahko uporabnik

omejitev moči zmanjša na 6000 W, 3500 W ali 2800 W.

Opomba: ta postopek je treba izvesti v prvih 30 sekundah po priključitvi indukcijske kuhalne plošče na napajanje, pri čemer je kuhalna plošča odklenjena, a ne vklopljena.

Za vstop v meni za upravljanje parametrov:

Odklopite napajanje s kuhališča, počakajte nekaj sekund in ponovno priključite kuhališče na napajanje. **ODKLEPAJTE**

kuhalno ploščo tako, da nekaj sekund držite tipko .











Istočasno pritisnite **tipke (8a)+(8b)+(10)** za nekaj sekund. Na prikazovalniku (3FL) se prikaže prva številka vrednosti moči. Na prikazovalniku (3FR) se prikaže drugo število,

npr. 7200W: (3FL)=7 (3FR)=2.

Za nastavitev novega parametra:

Pritisnite **tipki (8a) ali (8b)**, da se prmaknete na druge vrednosti. Ko dosežete želeno moč, shranite nastavitev s hkratnim pritiskom **tipk (8a)+(8b)+(10)+(11)**.

TABELA MOČI DELOVANJA

Stopnja delovanja	moči	Vrsta kuhanja	Uporaba (na podlagi izkušenj in kuharskih navad)
Najvišja moč		Hitro segrevanje	hitro povišajte temperaturo živila, dokler ne voda zavre, če ni voda naj se hitro segreje tekočina ki se kuha
		Cvreti - vreti	pražiti, začeti s kuhanjem, ocvreti zamrznjeno hrano, hitro zavreti
Visoka moč		Praženje – vretje – pečenje na žaru	cvreti, vreti, kuhati in peči na žaru (za kratek čas 5-10 minut)
		Pražiti – kuhati – dušiti – pečenje na žaru	cvreti, ohraniti rahlo vrelo, kuhati in peči na žaru (srednje dolgo, 10–20 minut), predgrejemo dodatke
Srednje visoka moč		Kuhati – dušiti – pražiti – peči na žaru	dušiti, ohraniti rahlo vrelo, kuhati (dolgo časa), gnesti testenine
		Kuhati - dušiti - zgostiti - premešati	dolgotrajno kuhanje (riž, omake, pečenka, ribe) ob prisotnosti spremljajočih tekočin (npr. voda, vino, juha, mleko), gnetenje testenin
		Kuhati - dušiti - zgostiti - premešati	dolgotrajno kuhanje (prostornine manj kot liter: riž, omake, pečenke, ribe) v prisotnosti spremljajočih tekočin (npr. vode, vina, juhe, mleka)
Nizka moč		Topljenje – odmrzovanje – ohranjanje toplih jedi – zgoščevanje testenin z omako	stopiti maslo, stopiti čokolado nežno, odmrzniti majhne izdelke
		Topljenje – odmrzovanje – ohranjanje toplih jedi – zgoščevanje testenin z omako	ohranjanje na toplem majhnih porcij sveže kuhane hrane ali serviranje jedi na toplih krožnikih ali mešanje rižote
OFF		Odlagalna površina	Kuhalna plošča v stanju pripravljenosti ali ugasnjena (prisotna je lahko preostala toplota po zaključku kuhanja, na kar opozarja oznaka H-L-O)

4. VZDRŽEVANJE

Pozor! Pred vsakim čiščenjem ali vzdrževanjem se prepričajte, da so kuhalna polja ugasnjena in da nobena od signalnih lučk preostale toplote ne sveti.

VZDRŽEVANJE KUHALNE PLOŠČE

• Čiščenje indukcijske kuhalne plošče

Kuhalno ploščo je treba očistiti po vsaki uporabi.

Pomembno:

- Ne uporabljajte grobih in žičnih gob. Z uporabo teh sredstev se s časom steklo poškoduje.
- Ne uporabljajte dražilnih kemičnih čistil, kot so razpršila za pečico ali odstranjevalci madežev.
- **NE UPORABLJAJTE PARNIH ČISTILNIKOV!!!**

Po vsaki uporabi počakajte, da se kuhalna plošča ohladi, nato pa z nje očistite zapečeno hrano in madeže. Sladkor

in živila z visoko vsebnostjo sladkorja poškodujejo kahalno ploščo in jih je treba takoj odstraniti. Sol, sladkor in pesek lahko opraskajo stekleno površino. Za čiščenje kahalne

plošče uporabite mehko krpo, papirnate kuhinjske brisače ali posebne izdelke za čiščenje kahalnih plošč (upoštevajte navodila proizvajalca).

5. PODPORA

SLUŽBA ZA TEHNIČNO POMOČ

Če pride do napak, poskusite kahalno ploščo za nekaj sekund odklopiti iz električnega omrežja, nato pa jo znova priključite. Če se napaka ponovi, se obrnite Servisno tehnično službo.

Strogo se pridržavajte uputa navedenih u ovom priručniku. Ne preuzimamo odgovornost za bilo kakve probleme, oštećenja ili požare uzrokovane nepoštivanjem uputa navedenih u ovom priručniku. Uređaj je namijenjen isključivo za uporabu u kućanstvu za kuhanje hrane. Ostale uporabe (npr. grijanje prostorije) nisu dopuštene. Proizvođač ne preuzima odgovornost za neprimjereno korištenje ili za netočno postavljanje postavki.

Aparat može izgledati estetski drugačije nego što je prikazano na crtežima u ovom priručniku. Međutim, upute za uporabu, održavanje i ugradnju ostaju iste.

- Pažljivo pročitajte upute: sadrže važne podatke o ugradnji, uporabi i sigurnosti.

- Nemojte obavljati strujne varijacije na aparatu.

- Prije ugradnje aparata provjerite jesu li sve komponente neoštećene. U suprotnom, kontaktirajte svog dobavljača i nemojte nastaviti s ugradnjom.

- Provjerite cjelovitost aparata prije ugradnje. U suprotnom, kontaktirajte svog dobavljača i nemojte nastaviti s ugradnjom.

 dijelovi označeni ovim simbolom mogu se kupiti odvojeno kod specijaliziranih prodavača.

* : dijelovi označeni ovim simbolom dodatni su pribor koji se isporučuje samo u nekim modelima i može se kupiti na web stranicama www.elica.com i www.shop.elica.com.

1. SIGURNOST I NORME

OPĆA SIGURNOST

Upozorenje! Pažljivo slijedite sljedeće upute:

- Proizvod mora biti isključen iz napajanja prije svakog pokušaja ugradnje. ● Za sve radnje povezane s ugradnjom i održavanjem upotrebljavajte rukavice. ● Ugradnju ili održavanje mora provesti kvalificirani tehničar, u skladu s uputama proizvođača i sukladno lokalnim propisima o sigurnosti. ● Za ugradnju upotrebljavajte samo pričvršne vijke isporučene s proizvodom ili ako nisu priloženi kupite ispravnu vrstu vijaka. ● Upotrebljavajte vijke ispravne duljine koji su navedeni u Vodiču za ugradnju. ● Ne popravljajte i ne zamjenjujte niti jedan dio proizvoda, osim ako to nije izričito navedeno u uputama za uporabu. ● Pazite da se djeca ne igraju s proizvodom; držite djecu podalje od proizvoda i pod nadzorom budući da se dostupni dijelovi mogu jako zagrijati tijekom uporabe. ● Proizvodom se mogu koristiti djeca starija od 8 godina i osobe sa smanjenim fizičkim, osjetilnim i mentalnim sposobnostima ili s nedostatkom iskustva i znanja ako su pod nadzorom odnosno nakon što su poučeni o sigurnom načinu uporabe proizvoda te razumiju opasnosti do kojih može doći. ● Proizvod i dostupni dijelovi zagrijavaju se tijekom uporabe. Pazite da ne dodirnete grijače elemente. ● Za vrijeme i nakon uporabe ne dodirujte grijače elemente proizvoda. ● Izbjegavajte kontakt s odjećom ili drugim

zapaljivim materijalima sve dok se sve komponente proizvoda dovoljno ne ohlade jer to predstavlja rizik od požara. ● Ne stavljajte zapaljivi materijal na proizvod ili u njegovu blizinu. ● Pregrijane masti i ulja lako su zapaljivi. ● Kuhanje bez nadzora na ploči za kuhanje s uljem ili masti može biti opasno i izazvati požar. ● Prženje se mora posebno nadzirati kako bi se izbjeglo paljenje pregrijanog ulja. ● Proces kuhanja treba nadzirati. Kratki procesi kuhanja moraju se neprekidno nadzirati. ● NIKADA ne pokušavajte ugasiti vatru vodom. Umjesto toga, isključite proizvod i ugasite vatru, na primjer, pomoću poklopca ili protupožarne deke. ● Izbjegavajte prolijevanje tekućine; prilikom zagrijavanja tekućina smanjite dovod topline. ● Ne ostavljajte grijače elemente uključene bez posuda ili ako su na njima prazne posude i tave. ● Nikada ne zagrijavajte konzerve ili limenke s hranom bez prethodnog otvaranja: mogle bi eksplodirati! Ovo upozorenje vrijedi za sve druge vrste ploča za kuhanje. ● Nakon što završite s kuhanjem, isključite odgovarajuću zonu kuhanja. ● Proizvod nije namijenjen za stavljanje u pogon s pomoću vanjskog brojlara ili odvojenog sustava daljinskog upravljanja. Ne koristite sredstva za čišćenje parom, opasnost od električnog udara. ● Prije svake radnje čišćenja ili održavanja isključite proizvod iz električne mreže uklanjanjem utikača ili odspajanjem na glavnoj sklopki kućanstva. ● Čišćenje i održavanje ne smiju obavljati djeca bez nadzora. ● Proizvod se mora često čistiti kako iznutra tako i izvana (NAJMANJE JEDNOM MJESEČNO); važno je strogo pratiti ono što je naznačeno u uputama za održavanje. ● Važno je sačuvati ovaj priručnik kako biste ga mogli pročitati u bilo kojem trenutku. U slučaju prodaje, premještanja ili ustupanja proizvoda drugima, pobrinite se da priručnik ostane uz proizvod.

- Korisnici pejsmejkera i aktivnih implantata moraju prije uporabe indukcijske ploče za kuhanje provjeriti da je njihov stimulator kompatibilan s proizvodom. ● Ako je površina napuknuta, ugasite, uređaj kako biste izbjegli mogućnost strujnog udara ● Opasnost od požara: ne stavljajte predmete na površinu za kuhanje. ● Nemojte na površinu ploče za kuhanje stavljati metalne predmete kao što su noževi, vilice, žlice i poklopci jer bi se mogli pregrijati. ● Važno: Nakon uporabe isključite ploču za kuhanje pomoću kontrolne ploče i ne oslanjajte se na detektor posuda za kuhanje. ● Nikada ne koristite aluminijsku foliju za kuhanje i nikada izravno ne stavljajte proizvode zapakirane aluminijem. Aluminij bi se mogao rastopiti i nepopravljivo oštetiti vaš proizvod. ● Uporaba velike snage kao što je funkcija Booster nije pogodna za zagrijavanje nekih tekućina kao što je, na primjer, ulje za prženje. Pretjerana toplina može biti opasna. U tim slučajevima preporučuje se korištenje manje snage. ● Posude za kuhanje moraju se centrirati i biti postavljene izravno na ploču za kuhanje. Ni u kojem slučaju ne stavljajte druge predmete između posude i ploče za kuhanje. ● Pri visokim temperaturama proizvod će automatski smanjiti razinu snage u određenom dijelu ploče za kuhanje. ● Upozorenje! Kada je ploča za kuhanje u uporabi dostupni dijelovi aparata mogu postati vrući.

⚠ SIGURNOSNE UPUTE ZA ELEKTRIČNO PRIKLJUČIVANJE

- Odspojite proizvod s električne mreže.
- Ugradnju mora izvršiti stručno osoblje upoznato s važećim standardima ugradnje i sigurnosti.
- Proizvođač ne preuzima odgovornost za osobe, životinje ili stvari u slučaju nepoštivanja smjernica navedenih u ovom poglavlju.
- Uzemljenje proizvoda obvezno je po zakonu.
- Kabel za napajanje mora biti dovoljno dug da omogući povezivanje proizvoda ugrađenog u element namještaja na električnu mrežu.
- Kabel za napajanje mora biti dovoljno dug da bi omogućio uklanjanje ploče za kuhanje s radne ploče.
- Ne upotrebljavajte višestruke utičnice ili produžne kabele.
- Provjerite odgovara li napon naveden na pločici na donjem dijelu proizvoda naponu prisutnom u prostoriji u koju će se proizvod ugraditi.
- Električni kabel za uzemljenje mora biti 2 cm duži od ostalih kabela.
- Kabel u niti jednoj točki ne smije doseći temperaturu za 50 °C višu od sobne temperature.
- Proizvod je namijenjen za trajno spajanje na elektroenergetsku mrežu, iz tog razloga spoj na fiksnu mrežu izvršite preko višepolne sklopke u skladu s pravilima montaže, čime se osigurava potpuno isključenje mreže u uvjetima prenaponske kategorije III, te koji je lako dostupan nakon instalacije.
- Nakon završetka ugradnje, električni dijelovi više ne smiju biti dostupni korisniku.
- Upozorenje! Nemojte priključivati proizvod na napajanje sve dok ugradnja nije u potpunosti završena.
- Prije spajanja proizvoda na električnu mrežu: provjerite pločicu s podacima (na donjem dijelu proizvoda) kako biste se uvjerali da napon i snaga odgovaraju onima na mreži i da je utičnica prikladna. Ako ste u nedoumici, pozovite kvalificiranog električara.
- U slučaju da proizvod nije opremljen kabelom za napajanje, upotrijebite kabel s presjekom vodiča od najmanje 2,5 mm² za snagu do 5500 vati, a za veću snagu on mora biti najmanje 4 mm².
- **Pažnja!** Kabel napajanja mora zamijeniti ovlaštenu servis za tehničku pomoć ili osoba slične kvalifikacije.
- **Pažnja!** Prije ponovnog povezivanja na mrežu i provjere ispravnog rada, uvijek provjerite je li kabel napajanja ispravno montiran.

⚠ SIGURNOSNE UPUTE ZA UGRADNJU

- Električnu i mehaničku ugradnju mora izvršiti specijalizirano osoblje.
- **Prije početka instalacije:** Nakon raspakiranja proizvoda provjerite da se nije oštetio tijekom transporta i u slučaju problema obratite se prodavaču ili korisničkoj službi prije nego nastavite s ugradnjom; provjerite je li kupljeni proizvod prikladne veličine za određeno područje ugradnje; provjerite da unutar pakiranja (zbog transporta) nema popratnog materijala (npr. oмотnice s vijcima, jamstva itd.) koji treba ukloniti i po potrebi pohraniti; također provjerite je li električna utičnica dostupna u blizini mjesta ugradnje
- **Osobine dijela namještaja predviđenog za ugradnju:**
 - Obavite radove rezanja namještaja prije umetanja ploče za kuhanje i pažljivo uklonite strugotine ili ostatke piljevine.

Minimalni razmak između ploče za kuhanje i zida mora biti najmanje 50mm sprijeda, barem 50mm sa strane i barem 500mm u odnosu na višeće kuhinjske jedinice.

NAPOMENA: prilikom planiranja prostora potrebno je poštivati upute proizvođača kuhinje.

● **Važno:** koristite jednokomponentno ljepilo za brtvljenje (S) koje je otporno na temperature do 250°; prije ugradnje, površine koje se trebaju lijepiti moraju se pažljivo očistiti od svih tvari koje bi mogle ugroziti prljanje (npr. sredstva za otpuštanje, konzervansi, masti, ulja, praškovi, ostaci starih ljepljiva itd.); ljepilo treba ravnomjerno rasporediti po cijelom obodu okvira; nakon lijepljenja ostavite da se ljepilo suši oko 24 sata.

● **Pažnja!** Uporaba vijaka i zatvarača koji nisu u skladu s ovim uputama može dovesti do rizika povezanih s električnom energijom.

● **Napomena:** za ispravnu ugradnju proizvoda poželjno je cijevi zalijepiti ljepilom koje ima sljedeće karakteristike: elastični premaz od mekog PVC-a s ljepilom na bazi akrilata koji je u skladu s normom DIN EN 60454; usporivač gorenja; izvrsna otpornost na starenje; otpornost na nagle promjene temperature; upotrebljivost na niskim temperaturama.

ODLAGANJE NA KRAJU ŽIVOTNOG VIJEKA



Ovaj uređaj označen je u skladu s Direktivom 2012/19/EU - UK SI 2013 br. 3113, o otpadnoj električnoj i elektroničkoj opremi (OEEO).

Ispravnim zbrinjavanjem ovog proizvoda, korisnik pridonosi sprečavanju mogućih negativnih posljedica za okoliš i zdravlje. Simbol na proizvodu ili na popratnoj dokumentaciji pokazuje da se ovaj proizvod ne smije tretirati kao kućni otpad, nego se mora dostaviti na odgovarajuće mjesto prikupljanja otpada za recikliranje električne i elektroničke opreme. Potrebno je smjestiti ovaj proizvod u otpad uz poštivanje lokalnih propisa o zbrinjavanju otpada. Za više informacija o tretiranju, preuzimanju i recikliranju ovog proizvoda obratite se odgovarajućem uredu lokalne uprave, uredu za usluge prikupljanja kućnog otpada ili trgovini u kojoj je kupljen proizvod.

PROPISI

Ovaj uređaj, namijenjen za doticaj s hranom, u skladu je s Uredbom (EZ) br. 1935/2004 te je dizajniran, izrađen i stavljen na tržište u skladu sa sigurnosnim zahtjevima Direktive o niskom naponu 2014/35/ EU , zahtjevima zaštite Direktive o elektromagnetskoj sigurnosti 2014/30/ EU.

2. UPORABA

Sustav indukcijskog kuhanja temelji se na fizičkom fenomenu magnetske indukcije. Ključno obilježje ovog sustava je direktan prijenos energije iz generatora na posudu.

Prednosti: U usporedbi s električnim pločama za kuhanje,

vaša indukcijska ploča je: **Sigurnija:** niža temperatura na staklenoj površini. **Brža:** kraće vrijeme zagrijavanja hrane. **Preciznija:** ploča odmah reagira na vaše naredbe. **Učinkovitija:** 90 % apsorbirane energije pretvara se u toplinu. Osim toga, kada posudu za kuhanje uklonite s ploče, prijenos topline odmah se prekida izbjegavajući tako nepotreban gubitak topline.

● Posude za kuhanje



Upotrebljavajte samo posude s ovom oznakom.

Važno:

kako biste izbjegli trajna oštećenja na ploči nemojte koristiti:

- posude s neravnim dnom;
- metalne posude s emaljiranim dnom;
- posude s hrapavom površinom, kako biste izbjegli grebanje površine ploče;
- nikada ne stavljajte vruće posude na površinu upravljačke ploče.
- Nisu sve posude prikladne za indukcijsko kuhanje učinkovite zbog dna koje je djelomično sastavljeno od feromagnetskog materijala!! Kada kupujete lonce ili tave provjerite:
- da je dno je u potpunosti sastavljeno od feromagnetskog materijala. U suprotnom smanjuje se i učinkovitost prijenosa topline i njezina ujednačenost, pri čemu temperature površine posude/lonca nisu pogodne za kuhanje

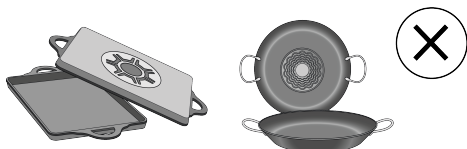

- da dno ne sadrži aluminij: posude se ne zagrijava i induktori ne mogu prepoznati takvo posude.



- da dno nije neravno ili s hrapavom površinom.
- da ne oduzimaju kontaktnu površinu između induktora i posuda, smanjujući učinkovitost i pogoršavajući iskustvo kuhanja.

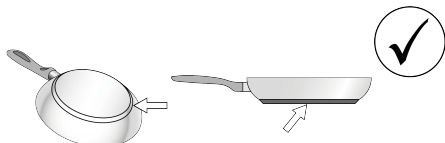

● Postojeće posude

Možete provjeriti je li materijal od kojeg je proizvedena vaša posuda magnetski ili ne uporabom jednostavnog

magneta. Posude nisu prikladne za uporabu ako se ne mogu magnetski detektirati. Naznake iz prethodnog stavka primjenjuju se i u ovom slučaju.

● Preporučeni promjeri dna posuda

VAŽNO: ako posude nisu točnih dimenzija, zone za kuhanje neće se uključiti. Kako biste provjerili minimalni promjer prikladne posude za svaku pojedinu zonu, pogledajte ilustracije sadržane u ovom priručniku.

Oprez: Kako bi se očuvala učinkovitost kuhanja i kvaliteta proizvoda, **NE preporučuje se uporaba indukcijskih adaptera.**

● Ušteda energije

Koristite tave i lonce čiji je promjer dna jednak promjeru zone za kuhanje; koristite samo lonce i tave s ravnim dnom; gdje je moguće, držite poklopac na posudama tijekom kuhanja; kuhajte povrće, krumpir itd. u maloj količini vode za smanjenje vremena kuhanja; upotreba ekspres lonca dodatno smanjuje potrošnju energije i vrijeme kuhanja; postavite lonac u središte polja za kuhanje na ploči za kuhanje.

3. RAD

UPRAVLJAČKA PLOČA

Upravljačka ploča mod.603

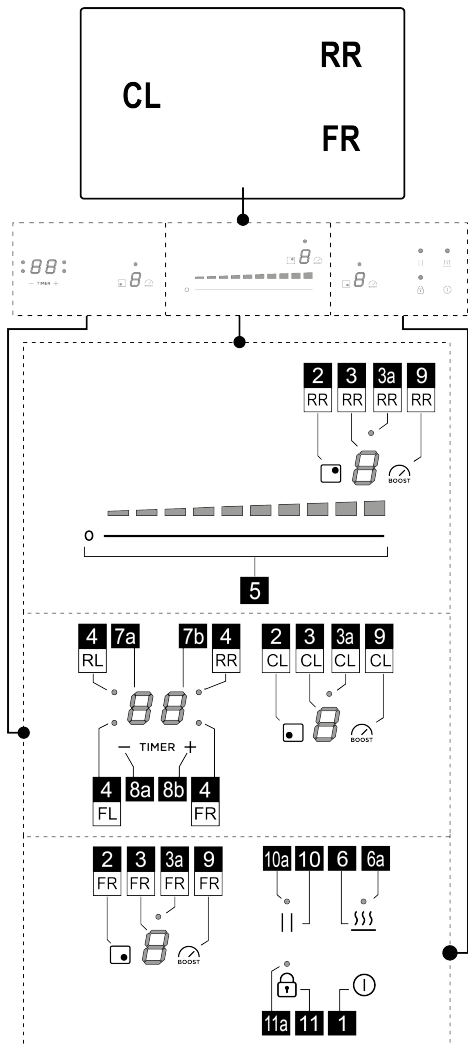

Upravljačka ploča mod.604

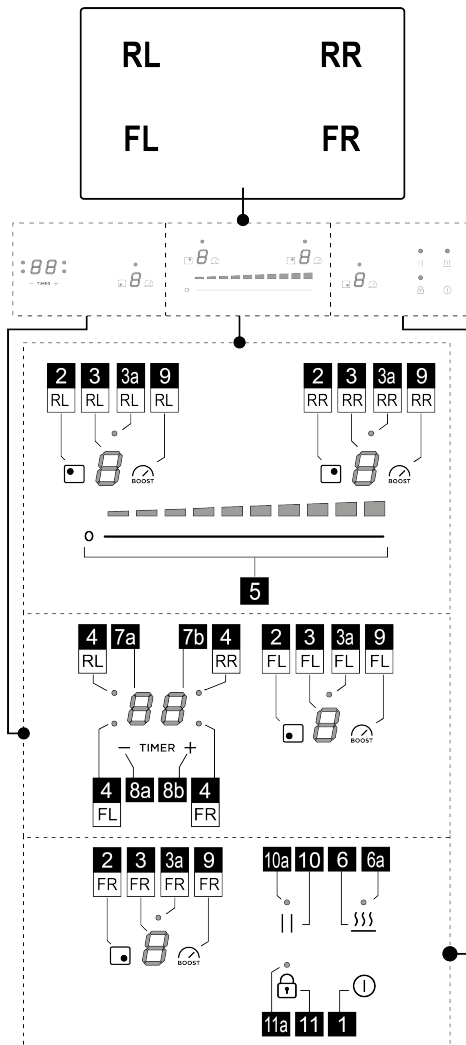

Rad

- | | |
|----|---|
| 1 | ON/OFF ploče za kuhanje |
| 2 | Tipka za odabir zone za kuhanje |
| 3 | Prikaz razine snage zone za kuhanje |
| 3a | LED aktiviranja funkcije Bridge (postoji samo u nekim modelima) |
| 4 | LED mjerač vremena Zone kuhanja |
| 5 | Povećanje/Smanjenje razine snage kuhanja i brzine (snage) usisa |

6	Uključivanje Temperature Manager (upravljanje temperaturom) (Warming Function - funkcija zagrijavanja)
6a	LED aktiviranja Temperature Manager (upravljanje temperaturom) (Warming Function - funkcija zagrijavanja)
7a-7b	Prikaz mjerača vremena zone za kuhanje
8a-8b	Povećanje/smanjenje mjerača vremena prikaza
9	Aktiviranje Power Booster (pojačivača)
10	Pauza
10a	LED za pauzu aktivan
11	Key Lock (zaključavanje tipki)
11a	LED - Key Lock (zaključavanje tipki)

POTREBNO JE ZNATI PRIJE POČETKA

UPOZORENJE: Nakon prvog spajanja proizvoda na električnu mrežu, ploča za kuhanje zahtijeva postupak DEBLOKIRANJA. Nastavite kako je navedeno:

Spojite na napajanje; Pritisnite **tipku**  (11) nekoliko sekundi, **LED** (11a) će se ugasiti. Sada će biti moguće

uključiti ploču tipkom **ON/OFF**  (1).

Sve funkcije ove ploče za kuhanje osmišljene su u skladu s najstrožim mjerama sigurnosti. Zbog toga:

- **Neke funkcije se ne aktiviraju ili se automatski deaktiviraju kada nema posuda na ploči ili kada su iste loše postavljene.**

- U ostalim slučajevima, aktivirane postavke se automatski deaktiviraju nekoliko sekundi nakon što odabrana postavka zahtijeva dodatno postavljanje koje nije učinjeno (npr.: „Uključite ploču za kuhanje“ bez „Odaberite zonu za kuhanje“ i „Temperatura rada“, ili „Funkcija Lock (zaključaj)“ ili „Timer (mjerač vremena)“).

Pričekajte da se simbol na prikazu isključi prije nego što se približite zoni za kuhanje.

Upozorenje! U slučaju (na primjer) dugotrajne uporabe, gašenje zone za kuhanje može trajati duže zbog faze hlađenja; na prikazu zone za kuhanje pojavit će se simbol

 koji označava tu fazu. Pričekajte da se simbol na prikazu isključi prije nego što se približite zoni za kuhanje.

KARAKTERISTIKE PLOČE ZA KUHANJE

• **Safe Activation (Sigurno aktiviranje)**

Proizvod se aktivira samo u prisutnosti posude u kuhanje: proces zagrijavanja se ne pokreće ili se prekida u slučaju odsutnosti ili uklanjanja posude.

• **Pot Detector (Otkrivanje posuda)**

Uređaj automatski detektira prisutnost posuda za kuhanje.

• **Safety Shut Down (Sigurnosno isključivanje)**

Iz sigurnosnih razloga, svaka zona za kuhanje ima maksimalno vrijeme rada koje ovisi o razini postavljene snage.

• **Residual Heat Indicator (Pokazatelj preostale topline)**

Pri isključivanju jedne ili više zona kuhanja prisutnost preostale topline je označena posebnim vizualnim signalom

na zaslonu odgovarajućeg područja simbolom .

UPORABA PLOČE ZA KUHANJE

• **Uključivanje**

Ploča za kuhanje se uključuje dodiranjem tipke **ON/OFF** .

(1). Svi **zasloni** (3) će zasvijetliti i prikazati broj nula .

Za isključivanje ploče za kuhanje pritisnite tipku **ON/OFF**

 (1).

Ploča za kuhanje se isključuje nakon nekoliko sekundi ako nije aktivirana nijedna funkcija.

• **Aktiviranje zona za kuhanje**

Aktiviranje:

Pritisnite **tipku** (2) koja odgovara željenoj zoni kuhanja.

Zaslon (3) te zone jedini je osvijetljen velikim intenzitetom.

Dodirnite i klizite jednim prstom po **traci za odabir** (5), udesno za povećanje i ulijevo za smanjenje snage polja za kuhanje.

Deaktiviranje:

Uđite u izbornik željene zone kuhanja i pritisnite jednu od **tipki** (2), **Zaslon** (3) te zone jedini je osvijetljen velikim intenzitetom; **Postavite snagu na nulu** ili ponovno pritisnite **tipku** (2) držeći je **nekoliko sekundi**.

• **Power Level (razina snage) zone kuhanja**

Ploča za kuhanje ima **9 razina** snage. Dodirnite i klizite prstima po **Traci za odabir** (5):

prema desno za povećanje razine snage;

prema lijevo za smanjenje razine snage.

Postavljena razina snage prikazat će se na **zaslonu** (3) odabrane zone kuhanja.

• **Power Booster (Povećanje snage)**

Proizvod je opremljen dodatnom **1 razinom** snage (preko

razine ) , koja ostaje aktivna tijekom 10 minuta, nakon čega se snaga vraća na prethodnu razinu.

Pritisnite **tipku** (9) kako biste ga aktivirali. Razina Power Booster prikazana je na **zaslonu** (5).

• **Key Lock (Zaključavanje tipki)**

Key Lock (zaključavanje tipki) omogućuje blokiranje postavki kako bi se spriječilo njihovo slučajno mijenjanje, ostavljajući aktivnima već postavljene funkcije. Može se

aktivirati i s uključenom i s isključenom pločom

Aktiviranje:

Za aktiviranje funkcije pritisnite tipku  (11) **2 sekunde**.

Ako je ploča za kuhanje isključena: aktivna blokada tipki ne dopušta da se uključiti.

Ako je ploča za kuhanje uključena i aktivna je barem jedna zona za kuhanje: zaključavanje tipki ne dopušta aktiviranje funkcija ili izmjenu aktivnih funkcija, sve funkcije koje su već aktivne nastaviti će raditi.

Deaktiviranje:

Za deaktiviranje funkcije pritisnite tipku  (11) **per 2 sec**.

• Temperature Manager (Warming Function - Upravljanje temperaturom - funkcija zagrijavanja)

Temperature Manager (Warming Function - Upravljanje temperaturom - funkcija zagrijavanja) je kontrolna funkcija koja dozvoljava održavanje topline na stalnoj temperaturi i optimiziranoj razini snage; idealna je za čuvanje spremljene hrane toplom.

Aktiviranje:



Aktivirajte željenu zonu za kuhanje i pritisnite **tipku (6)**; na zaslonu **trake za odabir (5)** uključuje se LED razine snage **1 (s niskim intenzitetom)**.

Deaktiviranje:

pritisnite **tipku (6)**

Napomena: funkcija se također može omogućiti u zonama s aktivnim funkcijom BRIDGE (za modele koji imaju ovu funkciju).

• Funkcija Automatic Heat UP (automatsko zagrijavanje)

Funkcija Automatic Heat UP (automatsko zagrijavanje) omogućuje brže postizanje postavljene snage zagrijavanja; s ovom funkcijom imamo prednost bržeg kuhanja, ali bez rizika od spaljivanja hrane jer temperatura ne prelazi postavljenu razinu. Ova funkcija je dostupna za razine snage od  do .

Aktiviranje:

Odaberite **tipku (2)** zone koju želite koristiti, a zatim prijedite prstom preko **trake za odabir (5)** da aktivirate zonu. Sada pritisnite **traku za odabir (5)** u željenoj zoni **snage 3 sekunde**.

Na zaslonu (3) te zone pojavljuje se simbol  naizmjenično s podešenom snagom.

Povećanjem razine snage kuhanja zone: funkcija Automatic Heat UP (automatsko zagrijavanje) ostaje aktivna, s novom postavom temperature;

Napomena: Ova funkcija se može aktivirati na nekoliko zona istovremeno.

Deaktiviranje:

Odaberite **tipku (2)** zone u kojoj želite ukloniti Automatsko zagrijavanje i smanjite razinu snage zone za kuhanje.

• Pauza

Funkcija Pauza omogućuje obustavu svake aktivne funkcije na ploči za kuhanje, postavljajući na nulu snagu kuhanja.

Aktiviranje:

• pritisnite tipku  (10) , pali se **LED (10a)**.

Deaktiviranje:

• pritisnite tipku  (10), nekoliko sekundi.

Isključivanjem, ploča za kuhanje nastavlja raditi s postavkama postavljenim prije pauze.

Napomena: ako nakon 10 minuta funkcija Pauza nije deaktivirana, ploča za kuhanje automatski se gasi.

• Timer (mjerač vremena) zone kuhanja

Funkcija Timer (mjerač vremena) zone kuhanja je odbrojavanje koje se može postaviti, čak i istodobno, na svakoj zoni kuhanja. Na kraju zadanog vremena, zone kuhanja se automatski isključuju i korisnik se upozorava posebnim zvučnim signalom.

Aktiviranje:

Napomena: ovaj mjerač vremena se može pokrenuti samo ako je polje za kuhanje aktivno sa snagom različitom od nule.

Nakon aktiviranja željene zone kuhanja **tipka (2)**, pritisnite **tipku (8a)**

zaslon (7a+7b) će se aktivirati i možete programirati mjerač vremena .

Za povećanje ili smanjenje vremena koristite **tipke (8a)** i **(8b)**.

Vrijeme je izraženo u minutama i može se postaviti na najviše **99** minuta. Zadnja minuta bit će prikazana u sekundama.

Ako želite, ponovite postupak za više zona kuhanja.

Svaka zona za kuhanje može imati drugačiji postavljeni mjerača vremena; na zaslonu **(7a+7b)** će se pojaviti odbrojavanje polja za kuhanje odabranog u tom trenutku.

Napomena: Nakon aktiviranja funkcije Bridge (dostupno samo za neke modele) zone možete pokrenuti timer i na ovoj zoni.

Deaktiviranje:

Kako biste unaprijed isključili mjerač vremena, odaberite zonu kuhanja **tipka (2)** pritisnite **tipku (8a)** dok mjerač vremena ne dođe na nulu. vrijeme će se deaktivirati.

• Power Limitation (ograničenje snage)

Funkcija Power Limitation (ograničenja snage) omogućuje podešavanje rada proizvoda ograničavanjem maksimalne apsorpcije i podešavanjem snage apsorpcije svih aktivnih zona kuhanja, vodeći računa o tome da ukupna apsorpcija ploče ne prelazi maksimalnu postavljenu razinu apsorpcije. Zadana maksimalna snaga ploče za kuhanje je 7200 W. Kontrola na dodir može uključivati izbornik za konfiguriranje ograničenja snage.

ograničenje snage. Ako se traži opcija, korisnik može smanjiti ograničenje snage na 6000 W, 3500 W ili 2800 W. Napomena: **ovu radnju morate izvršiti unutar prvih 30 sekundi od spajanja indukcijske ploče za kuhanje na napajanje, s otključanom, ali ne i uključenom pločom za kuhanje.**

Za ulazak u izbornik za upravljanje parametrima:

Isključite ploču iz napajanja, pričekajte nekoliko sekundi i ponovno spojite ploču na napajanje. OTKLUČAJTE ploču

za kuhanje držanjem tipke  nekoliko sekundi.

Istovremeno pritisnite **tipke (8a)+(8b)+(10)** nekoliko sekundi. Prvi broj vrijednosti snage bit će prikazan na zaslonu (3FL). Drugi broj će biti prikazan na **zaslonu**

(3FR), npr. 7200 W: (3FL)=7 (3FR)=2.

Za postavljanje novog parametra:

Pritisnite **tipke (8a) ili (8b)** za pomicanje na druge vrijednosti. Kada postignete željenu snagu, spremite postavku istovremenim pritiskom na **tipke (8a)+(8b)+(10)+(11).**

TABLICA SNAGE

Razina snage	Vrsta kuhanja	Upotreba (na temelju iskustva i navika kuhanja)
Maksimalna snaga	 Brzo zagrijavanje	povisite temperaturu hrane u kratkom vremenu do brzog klučanja u slučaju vode ili brzog zagrijava tekućina za kuhanje
	 Prženje – kuhanje	smeđe pirjanje, početak kuhanja, prženje smrznutih proizvoda, brzo klučanje
Visoka snaga	 Smeđe pirjanje – prženje - kuhanje – grill	prženje, održavanje klučanja, kuhanje i grill (kratkotrajno, 5-10 minuta)
	 Smeđe pirjanje – kuhanje – dugo kuhanje – pirjanje – grill	prženje, održavanje blagog klučanja, kuhanje i grill (srednjeg trajanja, 10-20 minuta), zagrijavanje pribora
Srednja snaga	 Kuhanje – dugo kuhanje – pirjanje – grill	kuhanje gulaša, održavanje minimalnog klučanja, kuhanje (dugotrajno), miješanje tjestenine
	 Kuhanje – lagano klučanje – zgušnjavanje –lagano zakuhanje	dugotrajno kuhanje (riža, umaci, pečenja, riba) u prisutnosti pratećih tekućina (npr. voda, vino, juha, mlijeko), miješanje tjestenine
	 Kuhanje – lagano klučanje – zgušnjavanje –lagano zakuhanje	produženo kuhanje (količine manje od jedne litre: riža, umaci, pečenja, riba) u prisustvu pratećih tekućina (npr. voda, vino, juha, mlijeko)
Niska snaga	 Rastapanje –otapanje – zadržavanje topline – lagano zakuhanje	otapanje maslaca, lagano otapanje čokolade, odmrzavanje malih proizvoda
	 Rastapanje –otapanje – zadržavanje topline – lagano zakuhanje	održavanje toplote malih porcija svježe kuhane hrane ili održavanje temperature jela prije posluživanja i miješanje rižota
OFF	 Površina za odlaganje	Ploča za kuhanje na poziciji stand-by ili ugašena (moguće prisustvo topline s kraja kuhanja, označeno s H-L-O)

4. ODRŽAVANJE

Upozorenje! Prije bilo koje operacije čišćenja ili održavanja, pobrinuti se da su zone za kuhanje isključene i da je svjetlosni indikator topline nestao.

ODRŽAVANJE PLOČE ZA KUHANJE

● **Čišćenje indukcijske ploče**

Ploča za kuhanje mora se očistiti nakon svake uporabe.

Važno:

- Ne koristite abrazivne spužve i četkice. Njihovom uporabom bi se s vremenom moglo oštetiti staklo.
- Nemojte koristiti kemijske, iritirajuće deterdžente kao na primjer sprej za čišćenje pećnice i odstranjivač mrlja.
- **NE KORISTITE UREĐAJE ZA ČIŠĆENJE PAROM!!!**

Nakon svake uporabe ostavite ploču da se ohladi i zatim je očistite kako biste uklonili skorene ostatke hrane i mrlje uzrokovane ostacima hrane. Šećer i proizvodi s visokim udjelom šećera oštećuju ploču za kuhanje i moraju se

odmah otkloniti. Sol, šećer i pijesak mogu ogrebat i staklenu površinu. Koristite mekanu krpu, upijajući kuhinjski papir ili

posebne proizvode za čišćenje ploče (pridržavajte se uputa Proizvođača).

5. POMOĆ

SLUŽBA ZA KORISNIKE

Ako postoje pogreške, pokušajte isključiti ploču za kuhanje iz napajanja na nekoliko sekundi, a zatim je ponovno spojite. Ako se pogreška nastavi, obratite se službi za korisnike.

Bu el kitabında belirtilen talimatlara sıkı sıkıya uygun hareket edin. Üretici, bu el kitabında yer alan talimatlara uygun hareket edilmemesinden kaynaklanan olası arızalara, meydana gelen hasar veya yangınlara ilişkin hiçbir sorumluluk kabul etmez. Bu cihaz yalnızca yemek pişirmek amacıyla evlerde kullanılmak üzere tasarlanmıştır. Başka şekilde (örneğin ortam ısıtması amacıyla) kullanılmasına izin verilmez. Üretici, uygun olmayan kullanıma veya komutların yanlış ayarlanmasına ilişkin hiçbir sorumluluk kabul etmez.

Cihaz bu kitapçıkta yer alan çizimlerdeki görsellerden farklı estetik özellikler bulunabilir ancak kullanma, bakım ve kurulum talimatları aynıdır.

- Talimatları dikkatle okuyun: Bunlar kurulum, kullanım ve güvenlikle ilgili önemli bilgilerdir.
- Cihaz üzerinde elektrikle ilgili değişiklikler yapmayın.
- Cihazın kurulumuna geçmeden önce hiçbir bileşende hasar olmadığından emin olun. Aksi takdirde üreticiyle iletişime geçip kurulumu devam ettirmeyin.
- Kurulum işlemine devam etmeden önce cihazın sağlam olduğunu kontrol edin. Aksi takdirde üreticiyle iletişime geçip kurulumu devam ettirmeyin.

: Bu işaretle işaretlenen parçalar özel satıcılardan ayrıca satın alınabilir.

*: Bu işaretle işaretlenen parçalar yalnızca bazı modellerde sunulan isteğe bağlı aksesuarlardır ve www.elica.com ile www.shop.elica.com sitelerinden satın alınabilir.

1. GÜVENLİK VE YÖNETMELİKLER

⚠ GENEL GÜVENLİK

Dikkat! Aşağıda yer alan talimatlara özenle riayet ediniz:

- Herhangi bir kurulum işlemine başlamadan önce ürünün elektrik bağlantısının kesilmesi gerekir. • Tüm kurulum ve bakım işlemlerinde iş eldiveni kullanın. • Kurulum veya bakım işlemleri üreticinin talimatlarına uygun olarak ve güvenlik konusunda yürürlükte olan yerel düzenlemelere uyarak uzman bir teknisyen tarafından yapılmalıdır. • Kurulum amacıyla yalnızca ürünle birlikte gelen tespit vidalarını kullanın veya ürünle birlikte vida gelmediyse, doğru tipte vidalar satın alın. • Kurulum Kılavuzunda belirtilen doğru uzunluktaki vidaları kullanın. • Kullanım kılavuzunda özellikle belirtilmediği takdirde ürünün hiçbir ocak yerinde tadilat yapılmaması veya parçalarının değiştirilmemesi gerekir. • Çocukların ürünle oynamaları yasaktır; erişilebilir parçalar kullanım sırasında ısınabilecekleri için çocukların cihazdan uzak durmaları ve gözetim altında tutulmaları gerekir. • Ürün 8 yaşından büyük çocuklar ile fiziksel, duyuşsal veya zihinsel kapasitesi düşük veya deneyimden ve gerekli bilgidenden yoksun kişilerce yalnızca gözetim altındayken veya ürünün güvenli

kullanımına ilişkin talimatlar verildikten ve bu duruma ilgili tehlikeleri anlamaları sağlandıktan sonra kullanılabilir. • Ürün ve erişilebilir aksama kullanım sırasında ısınır. Isınmış parçalara dokunmamaya dikkat edin. • Kullanım esnasında ve sonrasında ürünün sıcak kısımlarına dokunmayın. • Ürünün tüm bileşenleri yeterince soğuyana kadar bezler veya başka yanıcı malzemelerle temas ettirmekten kaçının, yangın riski mevcuttur. • Ürünün üstüne veya yakınlarına yanıcı malzeme koymayın. • Fazla ısınan yağlar kolayca yanabilir. • Ocağın üzerinde yağlı yemekleri gözetimsiz olarak pişirmek tehlikelidir ve yangına neden olabilir. • Aşırı ısınan yağın alev almasını önlemek için kızartmalar kontrol altında yapılmalıdır. • Pişirme işlemi daima gözetim altında tutulmalıdır. Kısa süreli pişirme işlemlerini daima gözetim altında bulundurun. • Alevler HİÇBİR ZAMAN su ile söndürülmemelidir. Aksine, ürünü derhal kapatıp alevleri boğmak için bir kapak veya yangın söndürme örtüsü kullanarak söndürün. • Sıvıların taşmasını önlemek için haşlama veya ısıtma yaparken ısı beslemesini düşürün. • Ocağın ısıtma elemanlarının üzerinde boş tencere veya tava bırakmayın. • Öncesinde açmadan yiyecek içeren metal kutu veya tenekeleri kesinlikle ısıtmayın: patlama meydana gelebilir! Bu uyarı tüm diğer ocak tipleri için geçerlidir. • Pişirme işlemi sona erer emmez ilgili pişirme bölümünü kapatın. • Ürün harici bir zamanlayıcı veya ayrı bir uzaktan kumanda sistemiyle çalışmaya uygun değildir. Buharlı temizleyici kullanmayın, elektrik çarpması riski mevcuttur. • Herhangi bir temizlik veya bakım işlemi yapmadan önce ürünün fişini çekerek veya konutun ana şalterini kapatarak elektrik şebekesiyle olan bağlantısını kesin. • Temizlik ve bakım işlemleri çocuklar tarafından gözetimsiz olarak yapılmamalıdır. • Ürünün içi ve dışı sık sık (EN AZINDAN AYDA BİR KEZ) temizlenmeli, bakım talimatlarında açıkça belirtilenlere uygun hareket edilmelidir. • Bu kullanım kılavuzunu ileride ihtiyaç duyulabilecek her anda başvurulabilmesi için muhafaza etmek önemlidir. Ürünün satılması, başkasına verilmesi ya da taşınması halinde bu kullanım kılavuzunun da ürün ile birlikte verildiğinden emin olun.

- İndüksiyonlu ocağı kullanmadan önce, kalp pili ve implant taşıyan kişiler kullanımdan aygıtın ürün ile uyumlu olduğunu kontrol etmeleri gerekir. • Yüzeyde çatlak olduğu takdirde elektrik çarpması tehlikesini önlemek için ürünü kapatın • Yangın tehlikesi: Pişirme yüzeylerinin üzerine eşya koymayın. • Fazla ısınma tehlikesi oluşabileceğinden, ocağın üzerine bıçak, çatal, kaşık ve kapak gibi metal malzeme koymayın. • Önemli: Kullanımdan sonra ocağı kumandasıyla kapatın, tencere algılayıcısına güvenmeyin. • Pişirme sırasında kesinlikle alüminyum folyo kullanmayın ve alüminyum ambalajlı ürünleri doğrudan yerleştirmeyin. Alüminyum eriyip üründe geri dönüşü olanaksız zararlara yol açabilir. • Takviye özelliği gibi yüksek güçlü bir fonksiyonu kullanmak kızartma yağı gibi bazı sıvıları ısıtmak için uygun değildir. Yüksek ısı tehlikeli olabilir. Bu durumlarda daha düşük bir ısıtma gücü kullanılması tavsiye edilir. • Kaplar doğrudan ocağın üzerine ve ısıtma bölümlerinin ortasına yerleştirilmelidir. Tencere ve ocak arasında kesinlikle başka nesne

olmamalıdır. • Yüksek sıcaklık söz konusu olduğunda ürün otomatik olarak pişirme bölümlerinin güç seviyesini düşürür. • **Dikkat!** Cihaz çalışırken davlumbazın erişilebilen kısımları ısınabilir.

⚠ ELEKTRİK BAĞLANTISIYLA İLGİLİ GÜVENLİK

• Ürünün elektrik şebekesiyle olan bağlantısını kesin. • Montaj işlemleri kurulum ve güvenlik alanlarında uzman teknisyen tarafından yapılmalıdır. • Üretici bu bölümde yer alan talimatlara uyulmadığı takdirde kişiler, hayvanlar veya eşyalara gelebilecek hasardan sorumlu değildir. • Yasalar gereği ürünün toprak bağlantısının yapılması zorunludur. • Ankastrre ürün ile ocak elektrik şebekesi arasındaki bağlantıyı kurmak için elektrik kablosunun yeterince uzun olması gerekir. • Setüstü ocağını çalışma tezgâhından çıkartmak için elektrik kablosunun yeterli uzunlukta olması gerekir. • Çoklu priz veya uzatma kablosu kullanmayın. • Ürünün altında bulunan seri numara plakasının üzerinde belirtilen gerilim gücünün kurulacağı konuttaki güçle aynı olduğunu kontrol edin. • Toprak elektrik kablosu diğer kablolardan 2 cm daha uzun olmalıdır. • Kablo nun hiçbir kısmı ortam derecesinden 50°C den fazla olmamalıdır. • Ürün daimi olarak elektrik şebekesine bağlı kalmalıdır, bu nedenle sabit şebeke ile bağlantıyı, aşırı gerilim kategorisi III durumlarında elektrik bağlantısını kesen ve kurulumdan sonra rahatça erişilebilecek, kurulum kurallarına uygun omnipolar anahtar ile yapın. • Kurulum tamamlandıktan sonra elektrikli bileşenler kullanıcının erişemeyeceği şekilde olmalıdır. • **Dikkat!** Kurulum tamamen bitmeden ürünün elektrik şebekesiyle olan bağlantısını yapmayın. • Ürünü elektrik şebekesine bağlamadan önce: Gerilim ve güç değerlerinin sebekenin değerlerine karşılık geldiğinden ve bağlantı prizinin uygun olduğundan emin olmak için bilgi plakasını kontrol edin (ürünün alt kısmında bulunur). Şüpheye düşerseniz, ehil bir elektrik teknisyeniyle bağlantı kurun.

• Ürün bağlantı kablosu bulunmayan durumlarda, 5500 Watt gücüne ulaşabilen en az 2,5 mm² kesitli kablo kullanın. Daha yüksek güç değerleri için kablo kesiti 4 mm² olmalıdır).

• **Dikkat!** Ara bağlantı kablosunu değiştirme işlemi yetkili teknik servis veya benzer nitelikleri taşıyan kişilerce yapılmalıdır.

• **Dikkat!** Elektrik şebekesiyle bağlantıyı kurmadan ve doğru şekilde çalışıp çalışmadığını kontrol etmeden önce güç kablosunun doğru şekilde döşendiğinden emin olun.

⚠ KURULUMLA İLGİLİ GÜVENLİK

• Hem elektrik hem mekanik kurulum uzman personel tarafından yapılmalıdır.

• **Montaja başlamadan önce:** Ürün ambalajının içinde vida paketi, garanti belgesi gibi ekstra malzemenin bulunup bulunmadığını kontrol edin. Bulduğunuz malzemeleri çıkartıp muhafaza edin. Satın alınan ürün boyutlarının yerleştirilecek alanıyla uyumlu olup olmadığını kontrol edin. Ürün ambalajının içinde (nakliye nedeniyle konulmuş) vida paketi, garanti belgesi gibi ekstra malzemenin bulunup

bulunmadığını kontrol edin. Bulduğunuz malzemeleri çıkartıp muhafaza edin. Montaj alanının yakınlarında elektrik prizi bulunduğundan emin olun

• Ankastrre uygulaması için mobilyanın hazırlanması:

• Ocağı yerleştirmeden önce mobilyanın tüm kesim işlemlerini yapıp, çıkan tüm talaş ve diğer kalıntıları iyice temizleyin.

Ocak ile duvar arasındaki mesafe ön tarafta en az 50mm, yan tarafta en az 50mm ve üst askılara olan mesafe ise en az 500mm olmalıdır.

Önemli Not = Boşlukların tasarımında mutfak üreticisinin verdiği talimatlar izlenmelidir.

• **Önemli:** 250°C sıcaklığa kadar dayanıklı tek bileşenli sızdırmaz yapıştırıcı (S) kullanın; kurulum yapmadan önce yapıştırılacak yüzey iyice temizlenmeli, yapışmasını tehlikeye atabilecek her türlü madde (örneğin, çözücüler, koruyucular, yağlar, tozlar, eski yapıştırıcı artıkları, vb.) giderilmelidir; yapıştırıcı çerçevenin çevresine eşit şekilde dağıtılmalıdır; yapıştırma işleminden sonra yapıştırıcıyı yaklaşık 24 saat kurumaya bırakın.

• **Dikkat!** Kurulum için verilen talimatlara uygun vida ve ağıt kullanılmaması elektrik nitelikli risklerin doğmasına yol açabilir.

• **Not:** Ürünün kurulumunu doğru şekilde yapmak için boruları aşağıdaki özelliklere sahip bir yapışkan bantla bantlayın: Akriolat bazlı yapıştırıcıya sahip, yumuşak PVC'den elastik film; DIN EN 60454 standardına uygun; alev geciktirme özelliği; yaşlanmaya karşı optimum dayanım; sıcaklık dalgalanmalarına karşı dayanıklı; düşük sıcaklıklarda kullanılabilir.

KULLANIM ÖMRÜ DOLDUĞUNDA BERTARAF



Bu cihaz 2012/19/EC sayılı Avrupa Direktifi - UK SI 2013 No.3113, Atık Elektrikli ve Elektronik Ekipman (AEEE) uyarınca işaretlenmiştir.

Bu ürünün doğru şekilde bertaraf edildiğinden emin olun. Kullanıcı, çevre ve sağlık açısından potansiyel olumsuz sonuçların önlenmesine katkıda bulunur. Ürün ya da ürün ile beraber verilen belgeler üzerinde bulunan işareti, bu cihazın evsel bir atık olarak görülmemesi gerektiğine işaret eder. Cihaz, bu tip elektrikli ve elektronik cihazların bertaraf edildiği dönüşümlü toplama noktasına teslim edilmelidir. Atıkları yok etme işlemi, atık yok etme konusunda çevre ile ilgili mevcut yerel düzenlemeler doğrultusunda gerçekleştirilmelidir. Bu ürünün geri dönüşüm koşulları hakkında ayrıntılı bilgi için, hudutları içinde bulunduğunuz belediyenin ilgili dairesine, atık yok etme servisine veya ürünün satın alındığı mağazaya danışın.

YÖNETMELİKLER

Gıda ürünleriyle temas etmeye yönelik bu ürün, 1935/2004 sayılı (CE) Yönetmeliğine uygundur ve 2014/35/UE sayılı "Alçak Gerilim" direktifinin güvenlik gereksinimleri ile 2014/30/UE sayılı "EMC" direktifinin koruma gereksinimlerine uygun olarak tasarlanmış, üretilmiş ve piyasaya sürülmüştür.

2. KULLANIM

İndüksiyonlu pişirme sistemi manyetik indüksiyon adlı fiziksel olguyu temel alır. Bu sistemin başlıca özelliği enerjinin doğrudan üreteçten tencereye aktarılmasıdır.

Avantajlar: Elektrikli ocaklar ile karşılaştırıldığında, indüksiyonlu ocaklar: **Daha güvenli:** cam yüzeyde ısı daha düşüktür. **Daha hızlı:** besinleri ısıtma süresi daha kısadır. **Daha kesin:** ocak verdiğiniz komutları derhal yerine getirir. **Daha verimli:** çekilen enerjinin %90'ı ısıya dönüştürülür. Ayrıca, tencereyi ocaktan kaldırdıktan sonra, ısı derhal kesilir ve boşuna enerji dağılımı olmaz.

• Pişirme kapları



Sadece bu işaretlerin olduğu tencereleri kullanın.

Önemli:

Ocak yüzeyinde kalıcı hasar olmaması için aşağıda yer alan tipte kapları kullanmayın:

- Tabanı tamamen yassı olmayan kaplar.
- Emaye tabanlı metal kaplar.
- Yüzeyin çizilmesini önlemek için tabanı pürüzlü kaplar.
- Ocağın kontrol panelinin yüzeyine sıcak tencere veya tava koymayın.
- Tabanları kısmen ferromanyetik malzemeden yapıldığından, indüksiyona uygun olan tencerelerin tamamı verimli şekilde çalışmaz!! Tencere ve tavaları satın alırken aşağıdakileri kontrol edin:
- Tabanı tamamen ferromanyetik malzemeden olmalıdır. Aksi halde ısı aktarımının verimi düşer ve ısı eşit şekilde aktarılmaz, dolayısıyla tavanın/tencerenin yüzeyinin sıcaklığı pişirmeye uygun olmaz

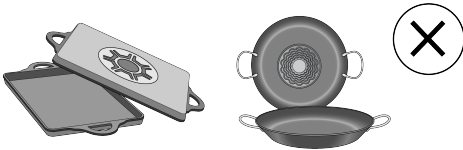

- Tabanı alüminyum içermez: Tencere veya tava ısınmaz ve indüktörler tarafından algılanmayabilir.



- Tabanı düz değil veya yüzeyi pürüzlü.
- İndüktör ile tencere veya tava arasındaki temas yüzeyi azalır, bu nedenle de verim düşer ve pişirme deneyimi kötü bir hal alır.

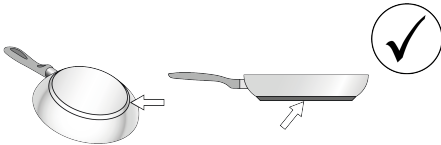

• Kullanılan kaplar

Bir mıknatıs kullanarak tencere malzemesinin manyetik olup olmadığını kontrol edebilirsiniz. Manyetik değilse, tencereler pişirme işlemi için uygun değildir. Bu durumda yukarıdaki paragrafta verilen talimatlar da geçerlidir.

• Tavsiye edilen tencere tabanı çapı

ÖNEMLİ: Tencereler doğru boyutta değilse, pişirme bölümleri çalışmaz. Her bölümde kullanılacak en küçük tencere çapını görmek için bu kılavuzun görsellerin olduğu kısmına başvurun.

Dikkat: Ürünün kalitesini ve pişirme performansını korumak için indüksiyon adaptörleri kullanılması tavsiye EDİLMEZ.

• Enerji tasarrufu

Taban çapı pişirme bölümüyle aynı olan kap ve tencereleri kullanın. Yalnızca düz tabanlı tencere ve tavaları kullanın. - Pişirme esnasında kapakları tencerelerin üzerinde tutun. Pişirme süresini azaltmak için sebze, patates vs. gibi besinleri az miktarda suyla pişirin. Enerji kullanımını ve pişirme süresini daha da azaltmak için düdüklü tencere kullanın. Tencereleri ocağın üzerindeki pişirme bölümlerinin ortasına yerleştirin.

3. ÇALIŞTIRMA

KONTROL PANELİ

mod.603 kontrol paneli

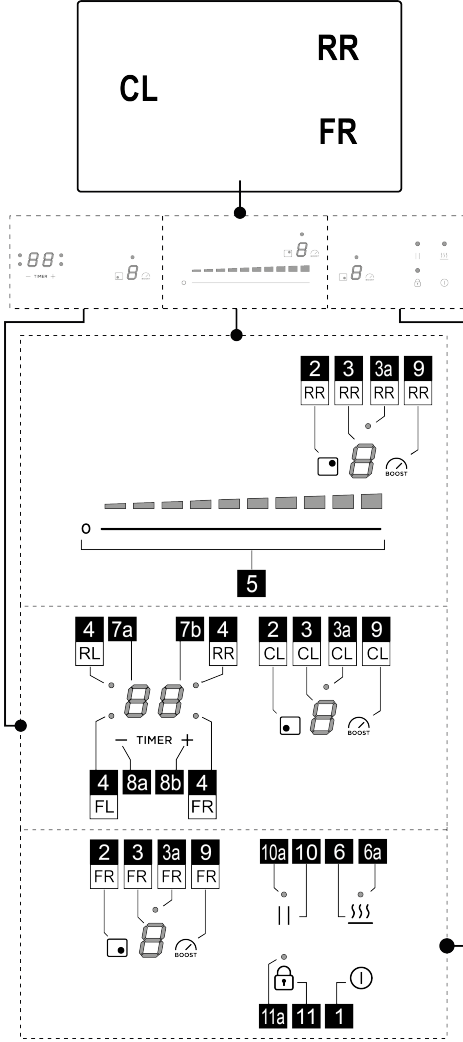

mod.604 kontrol paneli

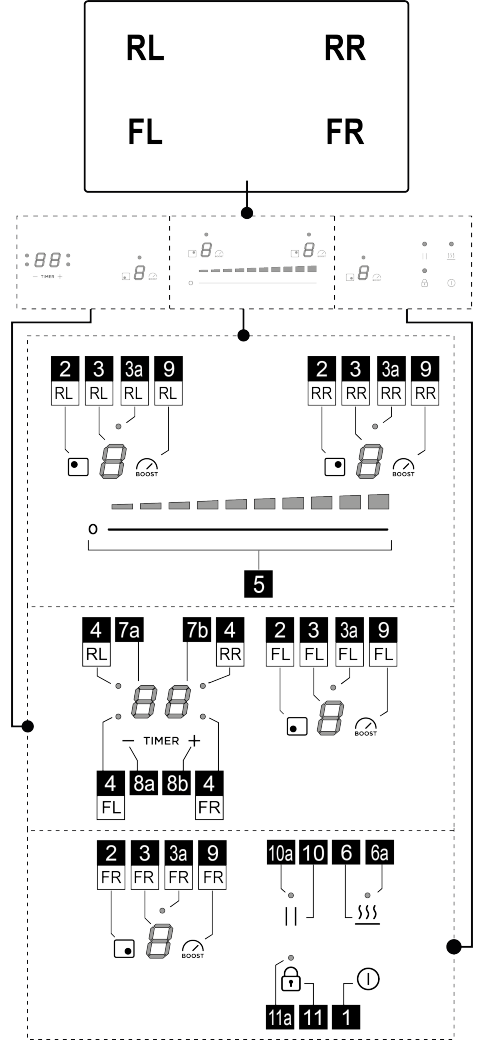

Fonksiyon

- 1 Ocak ON/OFF
- 2 Pişirme bölümü seçme tuşu
- 3 Pişirme bölümü güç seviyesi göstergesi
Bölüm Bridge (bağlantılı çalışma) etkinleştirme LED lambası (yalnızca bazı modellerde mevcuttur)
- 4 Pişirme Bölümü Sayacı LED lambası
- 5 Pişirme güç seviyesini e aspiratör hızını (gücünü) artırma/azaltma

6	Temperature Manager (Warming Function) (Sıcaklık Yöneticisi (Isıtma Fonksiyonu)) özelliğini etkinleştirme
6a	Temperature Manager (Warming Function) (Sıcaklık Yöneticisi (Isıtma Fonksiyonu)) özelliğini etkinleştirme LED lambası
7a-7b	Pişirme bölümü sayaç göstergesi
8a-8b	Sayaç Göstergesi Arttırma/Azaltma
9	Power Booster (Takviye Güç) etkinleştirme
10	Duraklatma
10a	Duraklama etkin LED lambası
11	Tuş kilidi
11a	Tuş kilidi LED lambası

BAŞLAMADAN ÖNCE BİLİNMESİ GEREKENLER

DİKKAT: Ürünün elektrik şebekesine bağlantısını yapmadan önce, ocakta **KİLİT AÇMA** prosedürünün uygulanması gerekir. Aşağıda belirtildiği gibi ilerleyin:

Ocağı beslemeye bağlayın;  tuşuna (11) birkaç saniye süresince basın, **LED lamba (11a)** söner. Artık Ocağı

AÇMA/KAPATMA tuşuyla  (1) açabilirsiniz.

Bu ocağın tüm fonksiyonları en sıkı güvenlik standartlarına uygun olacak şekilde tasarlanmıştır. Bu nedenle:

- **Ocağın üzerinde tencere bulunmadığında veya kaplar yanlış şekilde yerleştirildiğinde bazı fonksiyonlar çalışmayabilir veya otomatik olarak kapanmaz.**

- Farklı durumlarda, seçilen fonksiyon verilmeyen başka bir ayarı gerektirdiğinde, etkin olan fonksiyonlar birkaç saniye sonra otomatik olarak durdurulur (örneğin: "Pişirme bölümünü seç", "Çalışma derecesi", "Lock (Kilit) Fonksiyonu" veya "Timer (Zaman Sayacı)" talimatı olmadan "Ocağı çalıştır").

Pişirme bölümüne yaklaşmadan önce ekranın sönmemesi bekleyin.

Dikkat! Uzun süreli kullanımlarda (örneğin) pişirme bölümü soğuma aşamasında olduğundan hemen sönmeyebilir; bu

sürecin gerçekleştiğine dair bölümlerinin ekranında  sembolü görüntülenir. Pişirme bölümüne yaklaşmadan önce ekranın sönmemesini bekleyin.

OCAĞIN ÖZELLİKLERİ

• Safe Activation (Kendi Kendine Çalışma)

Ürün yalnızca pişirme bölümlerinin üzerinde tencere olduğunda etkinleşir: tencere yokken veya kaldırıldığında ısıtma işlemi başlamaz veya durdurulur.

• Pot Detector (Tencere Detektörü)

Bu ürün pişirme bölümlerinde tencere bulunur

bulunmadığını otomatik olarak algılar.

• Safety Shut Down (Emniyetli Kapatma)

Güvenlikle ilgili nedenlerden ötürü pişirme bölümlerinin her birinin ayarlanan güç seviyesine bağlı olarak değişen bir azami çalışma süresi vardır.



• Residual Heat Indicator (Kalan Isı Göstergesi)

Pişirme bölümlerinden biri veya birkaçı kapatıldığında, kalan ısı durumu ilgili bölümün göstergesinde özel bir

simyalla  simgesi kullanılarak bildirilir.

OCAĞIN KULLANILMASI

• Açma

AÇMA/KAPATMA tuşuna  (1) dokunulduğunda ocak açılır. Tüm **göstergeler** (3) yanarak sıfır rakamını görüntüler .

Ocağı kapatmak için **AÇMA/KAPATMA**  (1) tuşuna basın.

Etkin fonksiyon yoksa, ocak birkaç saniye sonra kapanır.

• Pişirme bölümlerini etkinleştirme

Etkinleştirme:

İstenilen pişirme bölümüne karşılık gelen **tuşa** (2) parmağınızla hafifçe dokununuz. Bu bölümün **göstergesi** (3) yüksek yoğunlukta yanar halde kalır.

Seçim çubuğuna (5) parmağınızla dokununuz ve pişirme bölümünün gücünü arttırmak için sağa, azaltmak içinse sola doğru sürükleyin.

Devre dışı bırakma:

İstenen pişirme bölümünün menüsüne girin ve **tuşlarından** (2) birine basın, bu bölümün göstergesi (3) yüksek yoğunlukta yanar halde kalır; **güçü Sıfıra Getirin** veya **tuşu** (2) **birkaç saniye süresince** basılı tutunuz.

• Pişirme Bölümlerinin Güç Seviyeleri

Ocak, **9 güç seviyesiyle** donatılmıştır. Parmağınızla **Seçim çubuğuna** (5) hafifçe dokununuz ve kaydırınız:

Güç seviyesini arttırmak istiyorsanız, sağa kaydırınız.

Güç seviyesini azaltmak istiyorsanız, sola kaydırınız.

Ayarlanan güç seviyesi, seçilen pişirme bölümünün **göstergesinde** (3) görüntülenir.

• Power Booster (Takviye Güç)

Bu ürün, 10 dakika etkin kalan ek **1 güç seviyesiyle**

donatılmıştır ( seviyesinin dışında); bu süre dolduktan sonra güç daha önce ayarlanan seviyeye döner.

Etkinleştirmek için **tuşa** (9) basın. Takviye Güç seviyesi seçilen bölümün **göstergesinde** (5) gösterilir.

• Key Lock (Tuş Kilidi)

Tuş Kilidi, ayarlanmış fonksiyonları etkin halde bırakarak,

kazara kurcalanmalarını önlemek için ocağın ayarlarının kilitlemesine olanak tanır. Ocak hem açıkken hem de kapalıyken etkinleştirilebilir

Etkinleştirme:

Bu fonksiyonu etkinleştirmek için  tuşuna (11) 2 sn. süresince basın.

Ocak kapalıysa: Tuş kilidi etkin olduğunda açılmasına izin vermez.

Ocak açıksa ve en azından bir pişirme bölümü etkinse: Tuş kilidi fonksiyonların etkinleştirilmesine ve etkin fonksiyonların değiştirilmesine izin vermez, etkin haldeki tüm fonksiyonlar çalışmaya devam eder.

Devre dışı bırakma:

Devre dışı bırakmak için  tuşuna (11) 2 sn. süresince basın.

• Temperature manager (Warming Function) (Sıcaklık Yöneticisi (Isıtma Fonksiyonu))

Temperature Manager (Warming Function) (Sıcaklık Yöneticisi (Isıtma Fonksiyonu)), optimize edilen bir güç seviyesinde ısıyı sabit sıcaklıkta tutulmasına olanak tanıyan bir kontrol fonksiyonudur; bu fonksiyon, pişmiş yiyecekleri sıcak tutmak açısından idealdir.

Etkinleştirme:

İstediğiniz pişirme bölümünü etkinleştirip, ardından **tuşa (6)** basın; **seçim çubuğu (5)** göstergesinde 1 güç seviyesinin LED lambası (**düşük yoğunlukta**) yanar.

Devre dışı bırakma:

Tuşa (6) basın

Not: BRIDGE (BAĞLANTILI ÇALIŞMA) etkinken de bu fonksiyonu bölümlerde etkinleştirebilirsiniz (bu özelliğin bulunduğu modellerde).

• Automatic Heat UP (Otomatik Isıtma)

Automatic Heat UP (Otomatik Isıtma) fonksiyonu ayarlanan güç değerine en hızlı şekilde ulaşılmasını sağlar; bu fonksiyonla çok daha hızlı ancak yiyecekleri yakma riski olmadan pişirme yapabilirsiniz çünkü sıcaklık ayarlanan

değeri geçmez. Bu fonksiyon  ile  arasındaki güç seviyeleri için kullanılabilir.

Etkinleştirme:

Kullanmak istediğiniz bölümün **tuşunu (2)** seçin, ardından bölümü etkinleştirmek için parmağınızı **seçim çubuğunda (5)** kaydırın. Şimdi **istediğiniz bölümün güç seçim çubuğuna (5)** 3 saniye süresince basın.

Bu bölümün **göstergesinde (3)**  simgesi ile ayarlanan güç değişmeli olarak görüntülenir.

Pişirme bölümünün güç seviyesi arttırıldığında, Automatic Heat UP (Otomatik Isıtma) fonksiyonu yeni sıcaklık ayarıyla etkin kalır;

Not: Bu fonksiyon aynı anda birden çok bölümde etkinleştirilebilir.

Devre dışı bırakma:

Automatic heat Up (Otomatik Isıtma) özelliğini kaldırmak istediğiniz bölümün **tuşunu (2)** seçin ve pişirme bölümünün güç seviyesini azaltın.

• Duraklatma

Duraklatma fonksiyonu, pişirme gücünü sıfıra getirerek ocağa etkin olan tüm fonksiyonları beklemeye alır.

Etkinleştirme:

•  tuşuna (10) basın, LED lamba (10a) yanar.

Devre dışı bırakma:

•  tuşuna (10) birkaç saniye süresince basın.

Devre dışı bırakıldığında ocak duraklatılmadan önceki ayarlarla çalışmaya yeniden başlar.

Not: 10 dakika sonra Duraklatma Fonksiyonu devre dışı kalmazsa, ocak kendiliğinden kapanır.

• Pişirme Bölümleri Zaman Sayacı

Pişirme Bölümleri Zaman Sayacı, her bir pişirme bölümü için aynı anda da ayarlanabilen bir geri sayım aracıdır. Ayarlanan süre dolduğunda pişirme bölümleri otomatik olarak kapanır ve kullanıcı özel bir sesli sinyal ile ikaz edilir.

Etkinleştirme:

Not: Bu zaman sayacı yalnızca pişirme bölümü sıfırdan başka bir güçte etkinleştirilirse başlatılabilir.

İstenen pişirme bölümü **tuşunu (2)** etkinleştirdikten sonra, **tuşa (8a)** basın

gösterge (7a+7b) etkin hale gelir ve zaman sayacı programlanabilir.

Süreyi arttırmak veya azaltmak için **(8a)** ve **(8b)** tuşlarını kullanın.

Süre dakika olarak ifade edilir ve en çok **99** dakika olarak ayarlanabilir. Son dakika saniye olarak görüntülenir.

Dilerseniz, aynı işlemi birden çok bölüm için tekrarlayın.

Pişirme bölümlerinin her biri için farklı bir Zaman Sayacı ayarı yapılabilir; **göstergede (7a+7b)** o anda seçili olan pişirme bölümünün geri sayım hesabı görüntülenir.

Not: Bridge (Bağlantılı Çalışma - yalnızca bazı modellerde bulunur) bölümünü etkinleştirdikten sonra bu bölümde de zaman sayacı etkinleştirilebilir.

Devre dışı bırakma:

Zaman Sayacını bitmeden kapatmak için pişirme bölümünü **tuşla (2)** seçin, süre sıfıra ulaşana kadar **tuşa (8a)** basın. Zaman sayacı devre dışı bırakılır.

• Power Limitation (Güç Sınırlaması)

Power Limitation (Güç Sınırlaması) fonksiyonu, ocağın toplam çektiği gücün ayarlanan azami seviyeyi aşmayacağı şekilde tüm etkin pişirme bölümlerinin çektiği gücü ve çekilen azami akımı sınırlandırarak ürünün çalışma şeklini ayarlanmasına olanak tanır.

Ocağın önceden tanımlı azami güç sınırı 7200W

değerindedir. Dokunmatik kontrolde üç sınırlamasını yapılandırmak için bir menü bulunabilir. güç sınırı. Bu seçenek istendiyse, güç sınırı kullanıcı tarafından 6000W, 3500W veya 2800W değerlerine düşürülebilir.

Not: Bu işlem, ocak kilidi açık ancak ocağın kendisi açık değilken, indüksiyon ocağı güce bağlandıktan sonraki 30 saniye içinde yapılmalıdır.

Parametre yönetim menüsüne girmek için:

Ocağa giden beslemeyi kesin, birkaç saniye bekleyin ve

Ocağı yeniden güç beslemesine bağlayın.  tuşunu birkaç saniyelikine basılı tutarak KİLİDİNİ AÇIN.











Tuşlara (8a)+(8b)+(10) birkaç saniye süresince aynı anda

basın. **Göstergede (3FL)** birinci güç rakamı görüntülenir. **Göstergede (3FR)** ikinci rakam, ör. 7200W görüntülenir: (3FL)=7 (3FR)=2.

Yeni bir parametreyi ayarlamak için:

Diğer değerlere geçmek için **tuşlara (8a) veya (8b)** basın. İstenilen güce ulaşıldığında, **tuşlara (8a)+(8b)+(10)+(11)** aynı anda basarak ayarı kaydedin.

GÜÇ TABLOSU

Güç seviyesi	İşlem tipi	Kullanım (deneyime ve pişirme alışkanlıklarına göre)
Maks güç	 Hızlı ısıtma	Su varken veya pişirme sıvılarını hızlıca ısıtırken yemeğin sıcaklığını kısa sürede hızlıca kaynama sıcaklığına getirme
	 Kızartma – Kaynatma	Kavurma, pişirmeyi başlatma, donmuş ürünleri kızartma, hızlıca kaynatma
Yüksek güç	 Kavurma – soteleme - kaynatma - ızgara	Soteleme, iyice kaynar halde tutma, pişirme ve ızgara yapma (kısa süreli, 5-10 dakika)
	 Kızartma - pişirme - kaynatma - soteleme - ızgara	Soteleme, hafif kaynar halde tutma, pişirme ve ızgara yapma (orta süreli, 10-20 dakika), aksesuarlara ön ısıtma yapma
Orta güç	 Pişirme – kızartma – soteleme - ızgara	Kısık ateşte pişirme, hafif kaynar halde tutma, pişirme (uzun süreli), makarna yumuşatma
	 Pişirme – kaynatma – kıvamaştırma - karıştırma	Yanında sıvılarla (örneğin, su, şarap, et suyu, süt) uzun süreli pişirme (pirinç, marmelat, rosto, balık), makarna yumuşatma
	 Pişirme – kaynatma – kıvamaştırma - karıştırma	Yanında sıvılarla (örneğin, su, şarap, et suyu, süt) uzun süreli pişirme (bir litrenin altındaki hacimler: pirinç, marmelat, rosto, balık)
Alçak güç	 Eritme – buz çözme – sıcak tutma - karıştırma	Tereyağı eritme, hafifçe çikolata eritme, küçük ebatlı ürünlerin buzunu çözme
	 Eritme – buz çözme – sıcak tutma - karıştırma	Yeni pişirilmiş az porsiyonlu yiyecekleri sıcak tutma veya tabak çanağı sıcak tutma ve rizotto yumuşatma
OFF (KAPALI)	 Destek yüzeyi	Ocak bekleme veya söndürme (H-L-O ile belirtilen pişirme sonunda ısı kalma olasılığı)

4. BAKIM

Dikkat! Herhangi bir temizlik veya bakım işlemini yapmadan önce, pişirme bölümlerinin kapalı olduğunu ve ısı göstergesinin sönmük olduğunu kontrol edin.

OCAK BAKIMI

- İndüksiyonlu ocağın temizlenmesi

Ocak her kullanımdan sonra temizlenmelidir.

Önemli:

- Yıpratıcı sünger ve bulaşık teli kullanmayın. Zamanla cam yüzeyin yıpranmasına neden olabilir.
- Fırın spreyi veya leke çıkartıcı gibi aşındırıcı kimyasal deterjan kullanmayın.
- **BUHARLI TEMİZLEYİCİ KULLANMAYIN!!!**

Her kullanımdan sonra ocağın soğumasını bekleyip yemek artıklarından kalan leke ve kirli yerleri temizleyin. Şeker ve

şekerli gıda kalıntıları ocak için zararlıdır ve derhal silinmelidir. Tuz, şeker ve toz cam yüzeyin çizilmesine neden olabilir. Ocağı temizlerken yumuşak bez, emici kağıt

havlu veya özel temizleme ürünleri kullanın (Üreticinin verdiği talimatlara uygun hareket edin).

5. SERVİS

TEKNİK SERVİS

Hata meydana gelirse, ocağı birkaç saniyeliğine güç bağlantısından ayırıp, ardından yeniden bağlamayı deneyin. Hata devam ederse, teknik servisle iletişime geçin.

الساخنة تشتعل بالنار بسهولة. • قد يكون الطهي غير المُراقب على الموقد بالزيت أو بالدهن خطيراً ويُسبب حرقاً. • يجب أن يتم القلي تحت مراقبة لمنع اشتعال الزيت الساخن. • يجب مراقبة عملية الطهي. عمليات الطهي قصيرة الوقت يجب دائماً مراقبتها بشكل مُستمر. • لا تحاول أبداً إطفاء اللهب بالماء. بل على عكس ذلك، يجب أولاً إطفاء المنتج ثم خنق اللّسنة اللهب باستخدام، على سبيل المثال، غطاء مناسب وإعطاه إخماد ومقاومة الحرق. • تجنب تسرب السوائل، وبالتالي لغلي أو تسخين السوائل، قلل من إمداد الحرارة. • لا تترك عناصر التسخين مشتعلة مع الأواني والمقالي الفارغة أو بدون أواني. • لا تغم مُطلقاً بتسخين آية غلب أو عتوات مصنوعة من القصدير تحتوي على مواد غذائية دون أن تقوم أولاً بفحصها: يمكنها أن تنفجر! هذا التحذير يخص أيضاً جميع أنواع موائد الطهي المسطحة الأخرى. • عند

الانتهاء من الطهي، قم بإطفاء منطقة الطهي المستخدمة. • هذا المنتج غير مخصص ليتم تشغيله عبر جهاز توقيت خارجي أو عبر نظام تحكم عن بُعد منفصل عنه. لا تستخدم ماكينات التنظيف بالبخار، توجد مخاطر الصعقات الكهربائية. • قبل البدء في أية عمليات تنظيف أو صيانة، يجب فصل المنتج عن شبكة التيار الكهربائي وذلك بنزع القابس من مقبس التيار أو بقطع قاطع التيار العمومي الخاص بالمنزل. • يجب الأ يقوم الأطفال بتنفيذ النظافة والصيانة بدون مراقبة. • يجب باستمرار تنظيف هذا المنتج سواء من الداخل أو من الخارج (على الأقل لمرة واحدة كل شهر)، مع ضرورة مراعاة احترام ما هو مذكور من إرشادات الصيانة الواردة في هذا الدليل. • من المهم حفظ هذا الدليل من أجل التمكن من الاطلاع عليه في أية لحظة. في حالة إعادة بيع هذا الجهاز أو التنازل عنه أو الانتقال به من مكان لآخر، يجب التأكّد من قراءة هذا الدليل دائماً له.

• بالنسبة للمرضى حاملي أجهزة تنظيم ضربات القلب والأجهزة الصحية النشطة، من المهم أن يتحقّقوا، قبل استخدام موقد الطهي بالحث الكهرومغناطيسي، من أنّ أجهزة تنظيم ضربات القلب هذه لا تتأثر بهذا المنتج. • إذا أصيب السطح بالتشقّق، أطفئ المنتج لتجنب إمكانية الصعق الكهربائي. • خطر الحريق: لا تضع أشياء على أسطح الطهي. • لا تضع الأشياء المعدنيّة مثل السكاكين وشوك المائدة والملاعق والأغطية على سطح موقد الطهي حيث يمكنها أن تسخن بشكل مُفرط. • هام: بعد الاستخدام، أطفئ الموقد عبر جهاز التحكم الخاص به ولا تعتمد على كاشف الأواني. • لأغراض الطهي، لا تستخدم أبداً رفائق الألومنيوم، ولا تضع أبداً المنتجات المغلقة بالألومنيوم مباشرةً. حيث يمكن للألومنيوم أن يفسد بفعل الحرارة الأمر الذي قد يتسبّب في أضرار وتلفيات لا علاج لها لمنتجك. • من غير المناسب استخدام قوة تسخين عالية مثل استخدام وظيفة معزّل التسخين لتسخين بعض السوائل مثل زيت القلي على سبيل المثال الحرارة المفرطة قد تكون مصدر خطورة. يُنصَح في مثل هذه الحالات باستخدام قوة تسخين أقل ارتفاعاً. • يجب وضع الأواني مباشرةً على الموقد ويجب توسيطها. لا تضع بأي حال من الأحوال آية أشياء أو أجسام فاصلة بين أواني الطهي وشعلات موقد الطهي المسطح. • في حالة درجات الحرارة العالية يقوم المنتج أوتوماتيكياً بتقليل مستوى قوة التسخين الخاصة بمناطق الطهي. • تنبيه! عندما يكون الموقد قيد التشغيل، يمكن أن تصعب الأجزاء التي يمكن الوصول إليها من الجهاز ساخنة.

⚠️ السلامة لعمليات التوصيل الكهربائي

• أفضل المنتج عن شبكة التّيار الكهربائي. • يجب تنفيذ التركيب بواسطة طاقم عمل مؤهل مهنيّاً وعلى دراية بالمعايير السارية بشأن التركيب والسلامة. • لا تتحمل الشركة المصنّعة آية مسؤولية تجاه الأشخاص أو الحيوانات أو الأشياء في حالة عدم الالتزام بالتوجيهات الواردة في هذا الفصل. • تأريض المنتج إلزامي بموجب القانون. • يجب أن يكون كابل توصيل التيار الكهربائي طويلاً بالقدر الكافي الذي يسمح بتوصيل المنتج، التمديد والعازل التركيب، بشبكة التيار الكهربائي. • كابل توصيل التيار الكهربائي يجب أن يكون طوله مناسباً بحيث يسمح بإزالة موقد الطهي المسطح عن سطح العمل. • لا تستخدم مأخذ تيار مُعدّدة ولا وصلات تطويل. • تحقّق من أنّ جهد التّيار المذكور في لوحة البيانات التعريفية والرقم التسلسلي الموجودة على قاع المنتج

يرجى اتباع التعليمات والإرشادات الواردة في هذا الدليل والالتزام التام بها. لا تتحمل الشركة المصنّعة آية مسؤولية أياً كانت عن آية مشاكل أو أضرار أو حرقاً تلحق بالجهاز نتيجة لعدم مراعاة التعليمات الواردة في هذا الدليل. هذا الجهاز مخصص فقط وحصرياً لأغراض الاستعمال المنزلي من أجل طهي المنتجات الغذائية. غير مسموح بآية استخدامات أخرى (مثل، على سبيل المثال، تدفئة البنية المحيطة). لا تتحمّل الشركة المصنّعة آية مسؤولية كانت عن آية استخدامات غير مناسبة للجهاز ولا عن آية أضرار أو تلفيات قد تحدث نتيجة للإعداد الخاطي لمفاتيح التشغيل.

يمكن لهذا الجهاز من الناحية الشكلية أن يختلف عما هو وارد في تصميمات هذا الدليل، وفي جميع الأحوال فإن تعليمات الاستخدام والصيانة والتركيب تظل نفسها صالحة لكل أشكال هذا الجهاز.

اقرأ الإرشادات بعناية وحرصاً: حيث توجد معلومات هامة حول عمليات التركيب والاستخدام والأمان والسلامة.

• لا تُنفذ آية تعديلات كهربائية على الجهاز. • قبل القيام بتركيب الجهاز تحقق من أن جميع المكونات غير تالفة. خلاف ذلك يجب الاتصال بوكيل التوزيع ويجب إيقاف عملية التركيب. • تأكد من سلامة الجهاز قبل القيام بالتركيب. خلاف ذلك يجب الاتصال بوكيل التوزيع ويجب إيقاف عملية التركيب.

الأجزاء والمكونات المميزة بهذا الرمز يمكن شراؤها بشكل منفصل من البائعين المختصين.

* الأجزاء والمكونات المميزة بهذا الرمز هي ملحقات تشغيلية اختيارية فقط في بعض الموديلات، ويمكن شراؤها من على الموقعين الإلكترونيين www.elica.com و www.shop.elica.com.

1. السلامة والنواحي

⚠️ السلامة والأمان العام

تنبيه! إلزام وتعيّد تماماً بالإرشادات التالية:

• يجب فصل المنتج عن شبكة التيار الكهربائي قبل الشروع في إجراء آية أعمال تركيب. • يجب ارتداء قفازات الحماية عند القيام بجميع عمليات التركيب والصيانة. • يجب أن تتم عمليات التركيب أو الصيانة على يد فني متخصص، بما يتوافق مع إرشادات الشركة المصنّعة وفي إطار مراعاة واحترام القواعد المحلية المعمول بها في مسألة الأمان والسلامة. • استخدم فقط براغي التركيب التي تأتي بصحبة المنتج لإتمام عملية التركيب أو، في حالة أنها لا تأتي مع المنتج، اشترى براغي ذات نوعية مناسبة. • استخدم الطول الصحيح للمسامير والتي تم تحديدها في دليل التركيب. • لا تُصلح أو تستبدل أي جزء من أجزاء المنتج ما لم يكن ذلك مطلوب تحديداً في دليل الاستخدام. • انتبه حتى لا يلعب الأطفال بالمنتج. • أبقي الأطفال بعيداً وراقبهم، حيث أن الأجزاء التي يمكن الوصول إليها من الجهاز يمكن أن تصعب ساخنة للغاية أثناء الاستخدام. • يمكن استخدام هذا الجهاز من قبل الأطفال الأكبر من 8 سنوات والأشخاص الذين يعانون من قصور في قدراتهم البدنية أو الحسية أو العقلية، أو الذين لديهم نقص في الخبرة اللازمة أو المعرفة الضرورية لاستخدام هذا الجهاز شريطة أن يكونوا تحت ملاحظة وإشراف شخص بالغ أو بعد تفهيمهم بالإرشادات والتعليمات اللازمة لاستخدام الصحيح لهذا المنتج وبعد توعيتهم بالأخطار ذات الصلة. • يصعب المنتج وأجزائه التي يمكن الوصول إليها ساخنة أثناء الاستخدام. انتبه جيداً حتى لا تلمس عناصر التسخين في الجهاز. • أثناء وبعد استخدام المنتج لا تلمس عناصر التسخين في الجهاز. • تجنب الملامسة مع الأقمشة أو المواد الأخرى القابلة للاشتعال حتى تبرد جميع مكونات المنتج بشكل كافٍ، خطر الحريق. • لا تضع المواد القابلة للاشتعال على المنتج ولا بالقرب منه. • الدهون والزيوت

التخلص من الجهاز في نهاية عمره التشغيلي

تم تمييز هذا الجهاز وفقاً للتوجيه الأوروبي CE/19/2012 – UK SI 2013 رقم 3113، توجيه النفايات الكهربائية والأجهزة الإلكترونية (WEEE).

تحقق من التخلص من هذا الجهاز بالشكل الصحيح. يساهم المستخدم بهذه الطريقة في الوقاية من أية آثار سلبية محتملة على سلامة البيئة والصحة. يشير الرمز الموجود على المنتج أو على الوثائق المرفقة إلى أن هذا المنتج لا يجب التعامل معه في نهاية عمره التشغيلي على أنه أحد النفايات المنزلية العادية ولكن يجب تسليمه إلى مركز مختص بجمع الأجهزة الكهربائية والإلكترونية وإعادة تدويرها. تخلص من هذا الجهاز وفقاً للقوانين المحلية بشأن التخلص من النفايات. لمزيد من المعلومات حول معالجة هذا المنتج وإعادة استخدامه وإعادة تدويره، يُرجى الاتصال بالمكتب المحلي المختص، أو بخدمة جمع النفايات المنزلية، أو بالتاجر الذي اشترت منه هذا الجهاز.

القواعد

هذا الجهاز المخصص لامساة المنتجات الغذائية مطابق للمواصفات والمتطلبات الأوروبية (CE) رقم رقم 1935/2004، كما أنه مصمم ومصنوع ومصنر في الأسواق بما يتوافق مع متطلبات الحماية التي يحددها التوجيه الأوروبي "الجهد المنخفض" UE/2014/35، ومتطلبات الحماية التي يحددها التوجيه الأوروبي "التوافق الكهرومغناطيسي" EMC 2014/30/UE.

2. الاستخدام

يعتمد نظام الطهي بالبحث على ظاهرة الحث المغناطيسي الفيزيائية. السمة المميزة الأساسية لهذا النظام هي الانتقال المباشر للطاقة من الموعد إلى أنية الطهي.

المميزات: إذا ما تم مقارنته بمواقد الطهي الكهربائية الأخرى، فإن موقدكم هذا الذي يعمل بنظام الحث الكهرومغناطيسي يتضح أنه: أكثر أمناً؛ درجة حرارة أقل علي السطح الزجاجي. أكثر سرعة؛ أوقات تسخين الأطعمة أقل. أكثر دقة؛ الجهاز يستجيب على الفور لأوامركم التشغيلية. أكثر كفاءة؛ يتم تحويل 90% من الطاقة المستهلكة إلى حرارة. يُضاف إلى ذلك أنه، عند رفع أنية الطهي عن هذا الموقد، تتوقف عملية نقل الحرارة بشكل فوري وبذلك يتم تجنب تشتت وتبؤد الحرارة.

• أواني وأوعية الطهي

لا تستخدم إلا الأواني التي تحمل الرمز.



هام:

لتحاشي إلحاق الأضرار الدائمة بسطح موقد الطهي هذا، تجنب استخدام ما يلي:

- الأواني ذات القاع غير المستوي تماماً؛
- الأواني المعدنية ذات القاع المطلي بالمينا؛
- الأواني ذات القاع الخشن، لتجنب خدش سطح موقد الطهي؛
- لا تضع أبداً الأواني والمقالي الساخنة على سطح لوحة التحكم الخاصة بموقد الطهي.
- لا تعمل كل الأواني المناسبة للحث بطريقة فعالة بسبب قيعانها المكونة جزئياً من مادة حديدية مغناطيسية!! في مرحلة شراء الأواني أو المقالي، تحقق مما يلي:
- أن يكون القاع مصنوع بالكامل من مادة حديدية مغناطيسية. وإلا، فستتخفف كل من فعالية انتقال الحرارة وتجانسها مع درجات حرارة سطح المقلاة/الإناء غير المناسبة للطهي

يتوافق والجهد الموجود في شبكة الكهرباء المنزلية. • الكابلات الكهربائية الخاصة بالثايريس يجب أن يكون أطول بمقدار 2 سم بالنسبة للكابلات الأخرى. • لا يجب أن تصل درجة الحرارة في أي نقطة من الكابلات لمستويات أعلى من 50 درجة مئوية عن درجة حرارة الغرفة. • المنتج مخصص للتوصيل بشكل دائم بالشبكة الكهربائية، ولهذا السبب قم بتنفيذ توصيل بالشبكة الثابتة عبر قاطع متعدد الأقطاب وفقاً لقواعد التركيب، والذي يضمن الفصل الكامل عن الشبكة في ظروف الجهد الزائد من الفئة الثالثة، ويجب أن يسهل الوصول إليه بعد التركيب. • بمجرد اكتمال التركيب، يجب ألا يتمكن المستخدم من الوصول إلى المكونات الكهربائية. • تنبيه! لا توصل المنتج بشبكة التيار الكهربائي إلا بعد الانتهاء تماماً من تركيبه. • قبل توصيل هذا المنتج بشبكة التيار الكهربائي: يجب الاطلاع على لوحة البيانات الفنية (الموجودة في الجزء السفلي من المنتج) للتحقق من أن جهد التيار وقوته متوافقان مع جهد وقوة التيار الموجود في شبكة التيار الكهربائي ومن أن موصل التيار ملائم لعملية توصيل الجهاز. إذا كانت لديك أية شكوك حول ذلك، يجب الاتصال بفني كهرباء مؤهل.

• إذا لم يكن المنتج مزوداً بكابلات طاقة، فاستخدم كابل مقطع موصلات لا يقل عن 2.5 مم لفترة تصل إلى 5500 وات؛ بينما بالنسبة للقدرات الأعلى فإنه يجب أن يكون 4 مم (2).

• **تنبيه!** عملية استبدال كابل التوصيل يجب أن تتم من قبل خدمة الدعم الفني المعتمدة أو من قبل فني مؤهل على نحو مماثل.

• **تنبيه!** قبل إعادة توصيل دائرة التشغيل بشبكة التيار الكهربائي وقبل التأكد من عملها بالشكل الصحيح، يجب دائماً التحقق أولاً من أن كابل التغذية بالتيار قد تم تركيبه بالشكل الصحيح.

⚠️ أمن وسلامة التركيب

• يجب تنفيذ كل من التركيب الكهربائي والميكانيكي بواسطة طاقم عمل متخصص.

• **قبل البدء في عملية التركيب:** بعد إخراج المنتج من العبوة، تحقق من عدم تعرضه للتلف أثناء النقل وفي حالة حدوث مشكلات، اتصل بالموزع أو خدمة مساعدة العملاء قبل متابعة التركيب؛ تحقق من أن المنتج الذي تم شراؤه بحجم مناسب لمنطقة التركيب المختارة؛ تأكد من عدم وجود مواد مساحبة داخل العبوة (على سبيل المثال، مغلفات مع مسامير، شهادة الضمان، الخ) (لأسباب تتعلق بالنقل)، يجب إزالتها وتخزينها إذا لزم الأمر؛ تحقق أيضاً من توفر مأخذ كهربائي بالقرب من منطقة التركيب.

• **التجهيز المسبق لقطعة الأثاث المختارة للتركيب الغاظس والمدمج:**

قم بتنفيذ جميع أعمال التقطيع على الخزانة قبل إدخال الموقد وإزالة النشارة أو بقايا نشارة الخشب بعناية.

الحد الأدنى للمسافة الفاصلة بين موقد الطهي المسطح والجدار يجب ألا تقل عن 50mm من الامام، والأقل 50mm من الجانب، وألا تقل عن 500mm الخزان المعلقة فوقه.

ملاحظة هامة: يجب عند تصميم المساحات أن يتم الالتزام بإرشادات الشركة المصنعة للمطبخ.

• **هام:** استخدم غراء مانع للتسرب أحادي المكون (S)، والذي يتمتع بمقاومة لدرجات الحرارة، حتى 250°؛ قبل التركيب يجب تنظيف الأسطح المطلوب لصقها بعناية عن طريق إزالة أية مادة قد تؤثر سلباً على الالتصاق (مثل: عوامل الفك والمواد الحافظة والدهون والزيوت والأثرية وبقايا الغراء القديم، الخ)؛ يجب توزيع الغراء بالتساوي على محيط الإطار بالكامل؛ بعد اللصق، اترك الغراء ليجف لمدة 24 ساعة.

• **تنبيه!** عدم تركيب براغي وأجهزة التركيب بالشكل المحدد في الإرشادات الواردة في هذا الدليل يمكن أن يُعرضك لأخطار كهربائية.

• **ملاحظة:** من أجل التركيب الصحيح للمنتج، يُنصح بربط الأنايبب بمادة لاصقة لها الخصائص التالية: غلاف مر من مادة PVC الناعمة، مع مادة لاصقة أساسها الأكريلات؛ يتوافق مع معيار DIN EN 60454؛ مقاوم للهب؛ مقاومة ممتازة للتآكل. مقاومة للتغيرات المفاجئة في درجة الحرارة؛ صالح للاستعمال في درجات حرارة منخفضة.

2	مفتاح اختيار منطقة الطهي
3	شاشة مستوى قدرة منطقة الطهي
3a	لمبة LED التنبيه الخاصة بمنطقة التنشيط Bridge (موجودة فقط في بعض الموديلات)
4	مؤشر LED التنبيه الضوئي لعداد وقت منطقة الطهي
5	زيادة/تقليل مستوى قدرة الطهي وسرعة (قدرة) الشفط
6	تنشيط التحكم في درجة الحرارة Temperature Manager ("وظيفة التسخين")
6a	مؤشر LED التنبيه الضوئي لتنشيط التحكم في درجة الحرارة (وظيفة التسخين "Warming Function")
7a-7b	شاشة عداد وقت منطقة الطهي
8a-8b	زيادة / تقليل شاشة المؤقت
9	تنشيط معزز طاقة التشغيل (Power Booster)
10	الإيقاف المؤقت Pausa
10a	لمبة ليد الإيقاف المؤقت نشطة
11	مفتاح القفل
11a	لمبة ليد قفل المفاتيح

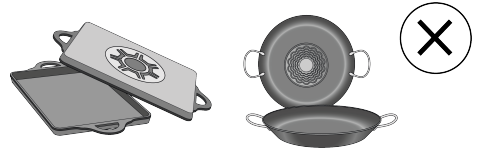

• ألا يحتوي القاع على الألمنيوم: لا تسخن أواني الطهي وقد لا يتم التعرف عليها من قبل ملفات الحث.



• القيعان غير المستوية أو ذات السطح الخشن.
• تقلل من سطح التلامس بين ملف الحث والإناء، مما يقلل من كفاءته ويؤدي إلى تجربة طهي سيئة.

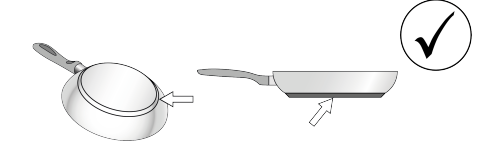

• أوعية وأواني الطهي الموجودة

يمكنك التحقق مما إذا كان الأواني مغناطيسياً أم لا بواسطة مغناطيس بسيط. تكون الأواني غير مناسبة إذا لم تتجذب إلى المغناطيس. تسري أيضاً في هذه الحالة الإرشادات المشار إليها في الفقرة السابقة.

• أقطار قيعان أواني الطهي المنصوح بها

هام: إذا لم تمتلك الأواني الأبعاد الصحيحة، فتن تشتعل مناطق الطهي. للاطلاع على الحد الأدنى لقطر الإناء اللازم استخدامه على كل منطقة على حدة، راجع الجزء المصور من هذا الدليل.

انتبه: للمحافظة على أفضل أداء ممكن لعمليات الطهي وجودة المنتجات الغذائية فإننا ننصح بعدم استخدام محولات الحث الكهرومغناطيسي.

• توفير الطاقة

استخدم القدور والمقالي بقطر سفلي يساوي قطر منطقة الطهي؛ استخدم فقط القدور والمقالي ذات القاعدة المسطحة؛ - حيثما أمكن، احتفظ بغطاء الأواني أثناء الطهي؛ اطبخ الخضار والبطاطس، وما إلى ذلك، بكمية قليلة من الماء لتقليل وقت الطهي؛ يؤدي استخدام قدر الضغط إلى تقليل استهلاك الطاقة ووقت الطهي بشكل أكبر؛ ضع القدر في منتصف منطقة الطهي المرسومة على الموقد.

3. التشغيل

لوحة التحكم

لوحة التحكم الموديل 603

معلومات يجب معرفتها قبل بدء الاستخدام

تنبيه: بعد التوصيل الأول للمنتج بالشبكة الكهربائية، يتطلب الموقد إجراء إلغاء القفل. اعمل على النحو المبين:

قم بتوصيل موقد الطهي بالتيار الكهربائي؛ اضغط على الزر (11) لبضع ثوان، سينطفئ مؤشر LED التنبيه (11a). من الممكن الآن

تشغيل الموقد بواسطة المفتاح (1) ON/OFF.

جميع الوظائف التشغيلية في هذا الموقد مصممة بما يحترم ويؤخر ويوفر أقصى قواعد الأمان والسلامة وأكثرها صرامة. وتحققاً لهذا الغرض:

• بعض الوظائف التشغيلية لا يتم تفعيلها، أو يتم إيقاف تشغيلها أوتوماتيكياً، عند عدم وجود أواني وأوعية طهي فوق شعلات التسخين أو عندما تكون هذه الأواني موضوعة بشكل غير صحيح.

• في حالات أخرى تتوقف عن العمل أوتوماتيكياً الوظائف التشغيلية السابق تفعيلها بعد بضع ثوان عندما تحتاج الخاصية التشغيلية المختارة إلى ضبط إضافي ولكن لم يتم القيام بهذا الضبط الإضافي (على سبيل المثال: "قم بتشغيل موقد الطهي المسطح" بدون "إختر منطقة الطهي" و"درجة حرارة التشغيل"، أو "وظيفة القفل" أو خاصية "عداد الوقت Timer").

انتظر حتى تنطفئ شاشة العرض قبل الاقتراب من منطقة الطهي ذات الصلة.

تنبيه! في حالة (على سبيل المثال) الاستخدام لفترات طويلة يمكن أن يكون الإطفاء الأوتوماتيكي لمنطقة الطهي ليس فوراً لأنها لا تزال في مرحلة التبريد؛ على شاشة العرض الخاصة بمناطق الطهي، يظهر

الرمز H للإشارة إلى أن منطقة الطهي في مرحلة التبريد. انتظر حتى تنطفئ شاشة العرض قبل الاقتراب من منطقة الطهي ذات الصلة.

خصائص موقد الطهي

• تفعيل الأمان Safe Activation

ينشط التسخين في الجهاز فقط عند وجود أواني الطهي على مناطق الطهي. لا يتم تفعيل عملية التسخين أو قطعها في حالة غياب أو إزالة

الوظيفة

1 تشغيل/إيقاف (ON/OFF) موقد الطهي المسطح

أواني الطهي.

● كاشف الوعاء (Pot Detector)

يقوم الموقد بالكشف أوتوماتيكياً عن تواجد أواني وأوعية الطهي على مناطق الطهي من عدمه.

● إطفاء الأمان Safety Shut Down

لدواعي الأمان والسلامة هناك حد أقصى لعمل كل منطقة من مناطق الطهي وهذا الحد الأقصى يعتمد على مستوى قوة التشغيل المضبوطة عليه هذه المنطقة.

● كاشف الوعاء (Pot Detector)

عند انقفاء إحدى مناطق الطهي أو أكثر من منطقة، فإن الحرارة المتبقية فيها يتم الإشارة إليها وتحديدها عبر علامة تنبيه مرئية تظهر على شاشة العرض الخاصة بهذه المنطقة المعينة، عن طريق الرمز



● استخدام موقد الطهي المسطح

● الإشعاع

يوقد موقد الطهي المسطح عند لمس الزر (1) ON/OFF. توجد جميع الشاشات (3) وتعرض الرقم صفر 0.

إطفاء موقد الطهي، اضغط على الزر (1) ON/OFF.

ينطفئ الموقد بعد بضع ثوانٍ إذا لم يتم تفعيل أية وظائف.

● تفعيل مناطق الطهي

التفعيل:

اضغط على الزر (2)، المقابل لمنطقة الطهي المرغوب في استعمالها. ستظل الشاشة (3) الخاصة بتلك المنطقة هي الوحيدة المضيئة بكثافة عالية.

المس ومرر إصبعك على شريط الاختيار (5)، إلى اليمين لزيادة القدرة الكهربائية لمنطقة الطهي وإلى اليسار لخفضها.

|| إيقاف التفعيل:

ادخل في قائمة منطقة الطهي المرغوب فيها واضغط على أحد الأزرار (2)، الشاشة (3) الخاصة بتلك المنطقة هي الوحيدة المضيئة بكثافة عالية؛ القدرة الكهربائية صفر القدرة التشغيلية، أو اضغط من جديد على الزر (2) مع الاستمرار في الضغط عليه لبضع ثوانٍ.

● مستوى قدرة منطقة الطهي

الموقد مزود بـ 9 مستويات قدرة المس ومرر بإصبعك على طول شريط الاختيار (5):

إلى اليمين لزيادة مستوى القوة؛

إلى اليسار لخفض مستوى القوة.

سيعرض مستوى القدرة المضبوط في الشاشة (3) الخاصة بمنطقة الطهي المختارة.

● معزز طاقة التشغيل (Power Booster)

المنتج مُزوّد بـ 1 مستوى قدرة إضافي (بعد المستوى 9)، والذي يبقى نشطاً لمدة 10 دقائق، بعدها تعود القدرة إلى المستوى السابق.

اضغط على الزر (9) من أجل التفعيل. يُشار إلى مستوى معزز طاقة التشغيل (Power Booster) في الشاشة (5).

● قفل المفاتيح

يسمح قفل المفاتيح بقتل إعدادات موقد الطهي، لتفادي عمليات العبث

العرضية، مع ترك الوظائف المضبوطة مسبقاً مغلقة. يمكن تفعيلها سواء عندما يكون الموقد مطفأ أو موقداً

التفعيل:

لتفعيل هذه الخاصية اضغط على الزر (11) لمدة ثانيتين.

إذا كان موقد الطهي مطفأ: لا تسمح وظيفة قفل الأزرار Key lock النشطة بإتساع الموقد.

إذا كان موقد الطهي موقداً وهناك منطقة طهي واحدة على الأقل نشطة: لن تسمح وظيفة قفل الأزرار Key lock بتفعيل الوظائف ولا بتعديل الوظائف النشطة، وستستمر جميع الوظائف التشغيلية النشطة في العمل.

إيقاف التفعيل:

لإيقاف التفعيل، اضغط على الزر (11) لمدة ثانيتين.

● التحكم في درجة الحرارة (وظيفة التسخين)

التحكم في درجة الحرارة (وظيفة التسخين) عبارة عن وظيفة تحكم تسمح بالحفاظ على الحرارة على درجة ثابتة، عند مستوى قدرة محسن؛ مثالي للحفاظ على سخونة الأطعمة الجاهزة بالفعل.

التفعيل:

قم بتفعيل منطقة الطهي المرغوب فيها ثم اضغط على الزر (6)؛ على شاشة شريط (5) سيوقد مؤشر LED التنبيه الخاص بمستوى القدرة الكهربائية 1 (بشدة إضاءة منخفضة).

إلغاء التفعيل:

اضغط على الزر (6)

ملاحظة: يمكن تفعيل الوظيفة أيضاً في المناطق التي بها وظيفة الطهي بالتمرير Bridge مغلقة (للموديلات المزودة بهذه الوظيفة).

● التسخين الأوتوماتيكي Automatic Heat UP

تسمح وظيفة التسخين الأوتوماتيكي Automatic Heat UP بالوصول إلى قوة التسخين المضبوطة بشكل أسرع؛ مع هذه الوظيفة لدينا ميزة الحصول على طهي أسرع، وذلك دون خطر حرق الطعام، لأن درجة الحرارة لا تتعدى الدرجة المضبوطة. تتوفر هذه الوظيفة التشغيلية

بمستويات قوى تسخين من 1 إلى 8.

التفعيل:

اختر الزر (2) للمنطقة المراد استخدامها ثم مرر إصبعك في شريط الاختيار (5) لتشغيل تلك المنطقة. اضغط الآن على شريط الاختيار (5) في منطقة القدرة الكهربائية المرغوب فيها لمدة 3 ثوانٍ.

في شاشة (3) تلك المنطقة، يظهر الرمز A بالتناوب مع القدرة التشغيلية المسبقة الضبط.

عن طريق زيادة مستوى القدرة الخاص بمنطقة الطهي، تبقى وظيفة Automatic Heat Up (التسخين الأوتوماتيكي) نشطة، مع الضبط الجديد لدرجة الحرارة؛

ملاحظة: يمكن تفعيل هذه الوظيفة على أكثر من منطقة في نفس الوقت.

إلغاء التفعيل:

اختر المفتاح (2) الخاص بالمنطقة المطلوب إزالة Automatic Heat Up (التسخين الأوتوماتيكي) منها، وقُل مستوى القدرة الخاص بمنطقة الطهي.

● إيقاف الموقت

تسمح وظيفة إيقاف الموقت Pausa بتعليق عمل أية وظيفة فعالة على سطح الطهي، مع جعل قوة الطهي مساوية لصفر.

التفعيل:

● تحديد القدرة (Power Limitation)

تسمح خاصية "Power Limitation" بضبط تشغيل المنتج مع خفض الحد الأقصى لقوة امتصاص التيار الكهربى التشغيلي وضبط امتصاص جميع مناطق الطهي المستخدمة بحيث يتم جعل قوة الامتصاص الكهربى الكلية للموقد لا تتجاوز الحد الأقصى لقوة امتصاص التيار الكهربى المضبوط عليها هذا الموقد.

حد القدرة التشغيلية القصوى المسبقة التحديد لموقد الطهي المسطح هو 7200 وات. يمكن أن يحتوي نظام التحكم باللمس على قائمة لضبط تكوين وتهيئة إعدادات حد القدرة الكهربانية للتشغيل.

حد القدرة الكهربانية للتشغيل. في حالة تحديد هذا الخيار، يمكن تخفيض حد القدرة الكهربانية للتشغيل من قبل المستخدم لتصبح 6000 وات أو 3500 وات أو 2800 وات.

ملاحظة: يجب إجراء هذه العملية في أول 30 ثانية من توصيل موقد الطهي الذي يعمل بالحث الكهرومغناطيسي بالتيار الكهربى، وموقد الطهي مفتوح القفل ولكنه ليس موقداً.

من أجل الدخول إلى قائمة إدارة المعايير:

افصل التغذية الكهربانية عن الموقد، انتظر بضع ثوان وأعد توصيل الموقد بالتغذية الكهربانية. قم بإلغاء قفل موقد الطهي بالضغظ

والاستمرار في الضغظ لبضع ثوان على الزر (7)

اضغظ في نفس الوقت على الأزرار (8a)+(8b)+(10) لبضع ثوان. في الشاشة (3FL) سيتم إظهار الرقم الأول لقيمة القدرة الكهربانية؛ في الشاشة (3FR) سيتم إظهار الرقم الثاني، مثال 7200 وات: (3FR)=7 (3FL)=2.

لضبط معيار تشغيل جديد:

اضغظ على الأزرار (8a) أو (8b) للانتقال إلى قيم أخرى. عند الوصول إلى القدرة الكهربانية المرغوب فيها، احفظ إعداد الضبط بالضغظ في نفس الوقت على الأزرار (8a)+(8b)+(10)+(11).

● اضغظ على الزر (10) وعندها مؤشر LED التنبية (10a) سيوقد. إلغاء التفعيل:

● اضغظ على الزر (10) لبضع ثوان.

مع إلغاء التفعيل، يستأنف الموقد العمل بالإعدادات المضبوطة قبل الإيقاف الموقت.

ملحوظة: بعد 10 دقائق، لا يتم إلغاء وظيفة الإيقاف الموقت، ينطفئ الموقد أوتوماتيكياً.

● تنشيط موقت مناطق الطهي

وظيفة مؤقت مناطق الطهي عبارة عن عد تنازلي والذي من الممكن ضبطه، حتى بالترامن، على أية منطقة طهي. في نهاية المدة المضبوطة فإن مناطق الطهي تنطفئ أوتوماتيكياً ويتم إبلاغ المستخدم بإشارة صوتية خاصة.

التفعيل:

ملحوظة: لا يمكن بدء تشغيل هذا المؤقت إلا إذا كانت منطقة الطهي نشطة بقدرة مختلفة عن الصفر.

بعد تشغيل منطقة الطهي الرجوب فيها بالزر (2)، اضغظ على الزر (8a)

ستنشط الشاشة (7a+7b) وسيكون من الممكن برمجة المؤقت.

من أجل زيادة أو تقليل الوقت، استخدم الزرين (8a) و(8b).

يظهر الوقت بالدقائق ويمكن بعد ذلك ضبطه بحد أقصى لمدة 99 دقيقة. سيتم عرض الدقيقة الأخيرة بالتوازي.

كّر العملية لعدة مناطق طهي، إذا رغبت في ذلك.

يمكن ضبط عداد وقت مختلف لكل منطقة طهي؛ في الشاشة (7a+7b) سيظهر العد التنازلي لمنطقة الطهي المختارة في تلك اللحظة.

ملاحظة: بعد القيام بتفعيل وظيفة الطهي بالتمرير Bridge (متوفرة في بعض الموديلات) يمكن بدء تشغيل عداد الوقت أيضاً على هذه المنطقة.

إلغاء التفعيل:

من أجل إيقاف الميكس للمؤقت اختر منطقة الطهي المفتاح (2) اضغظ على المفتاح (8a) طالما أن المؤقت لم يصل إلى الصفر. سيتم إلغاء تفعيل المؤقت.

جدول الطاقة الكهربانية

مستوى القوة	نوع الطهي	الاستخدام (بناءً على الخبرة وعادات الطهي)
القوة القصوى	P التسخين السريع	ترفع درجة حرارة الطعام في وقت قصير حتى يغلي بسرعة في حالة الماء أو حتى يسخن بسرعة في حالة سوائل الطهي
	9-8 القلي - الغلي	التحمير، بدء الطهي، قلي المنتجات المجمدة، الغلي بسرعة
القوة العالية	8-7 التحمير - القلي الخفيف - الغلي - الشواء	القلي الخفيف، الحفاظ على الغليان النشط، الطهي والشواء (لمدة قصيرة، 10-5 دقائق)
	7-6 التحمير - الطهي - الطبخ في حساء - القلي الخفيف - الشواء	القلي الخفيف، الحفاظ على الغليان الخفيف، الطهي والشواء (لمدة متوسطة، 10-20 دقيقة)، التسخين الأولي للملحقات
	5-4 الطهي - الطبخ في حساء - القلي الخفيف - الشواء	الطهي في حساء، الحفاظ على الغليان الرقيق، الطهي (لمدة طويلة)، تخثير المكرونة
قوة متوسطة	4-3 الطهي - الغلي البطيء - التكتيف - التخثير	عمليات الطهي الطويل (الأرز، المرق، المحمرات، السمك) في وجود سوائل مصاحبة (مثل الماء، النبيذ، الشربة، الحليب)، تخثير المكرونة
	3-2 الطهي - الغلي البطيء - التكتيف - التخثير	عمليات الطهي الطويلة (كميات أقل من لتر: الأرز، المرق، الشواء، السمك) في وجود سوائل مصاحبة (مثل الماء، النبيذ، الشربة، الحليب)

إذابة الزبد، الإذابة الرقيقة للشكولاتة، إذابة المنتجات صغيرة الحجم	الإذابة - فك التجميد - الحفاظ على سخونة - التبخير	2-1	
الحفاظ على سخونة أجزاء صغيرة من الطعام المطبوخ للتو أو الحفاظ على حرارة أطباق التقديم وتبخير الأرز بالخلطة	الإذابة - فك التجميد - الحفاظ على السخونة - التبخير	1	القوة المنخفضة
موقد الطهي في وضع الاستعداد أو مطفاً (إمكانية وجود حرارة متبقية من نهاية الطهي، يتم الإشارة إليها بواسطة H-L-O)	سطح الإسناد	0	إيقاف OFF

4. الصيانة

تنبيه! قبل البدء في أية عملية تنظيف أو صيانة، تحقق من أن مناطق الطهي جميعها مغطاة ومن المؤثر الضوئي الخاص بدرجة الحرارة غير موجود.

صيانة الموقد

● تنظيف موقد الحث

يجب تنظيف موقد الطهي المسطح بعد كل استخدام.

هام:

● لا تستخدم قطع تنظيف إسفنجية كاشيطة أو خادشه. فاستخدامها مع

الدعم

خدمة الدعم الفني

في حالة وجود أعطال أو أخطاء في التشغيل، قم بفصل موقد الطهي عن شبكة التغذية بالتيار الكهربائي لبضع ثوان، ثم عاود توصيله مرة أخرى. إذا ما استمر العطل أو الخطأ التشغيلي، فاتصل بخدمة الدعم الفني.

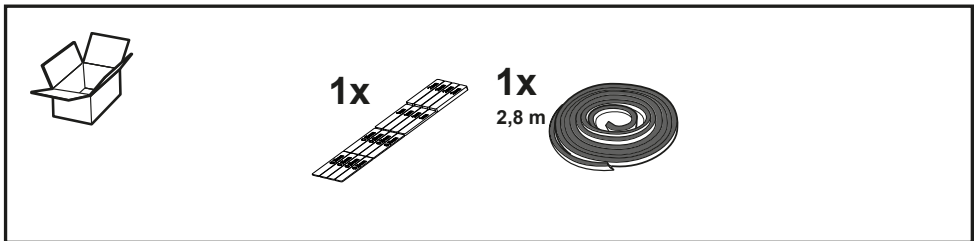
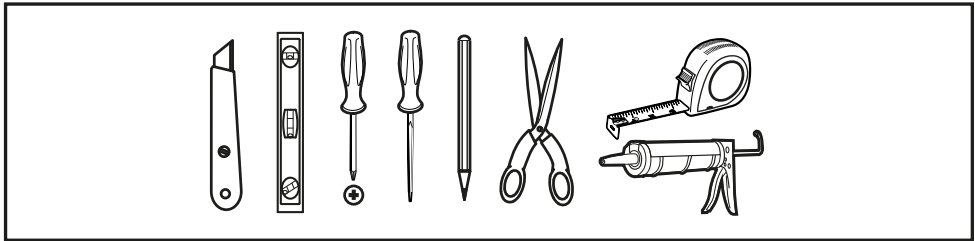
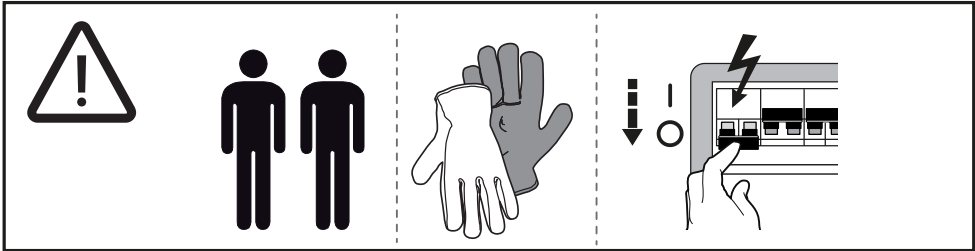
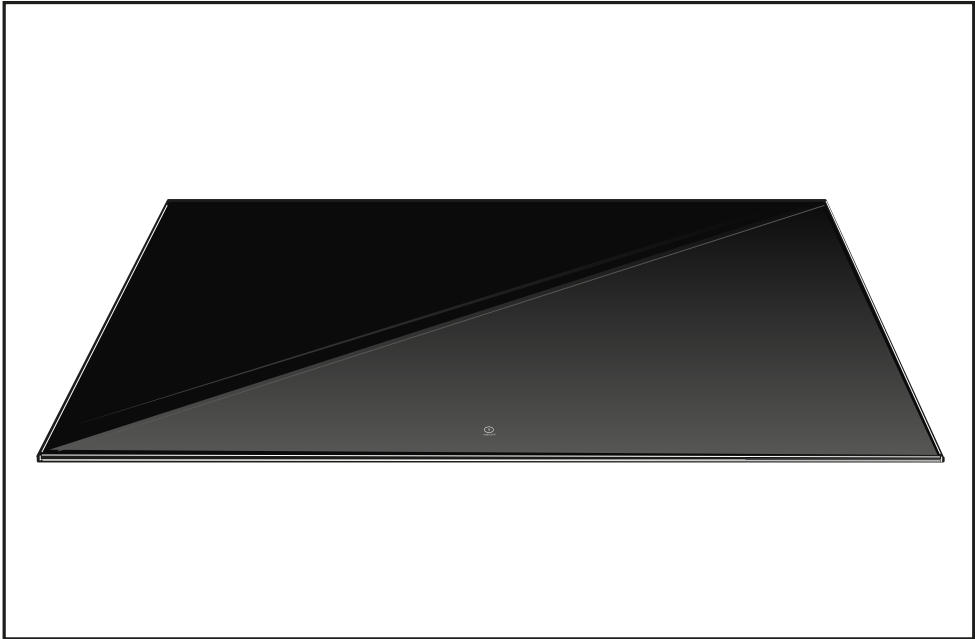

Mod.603

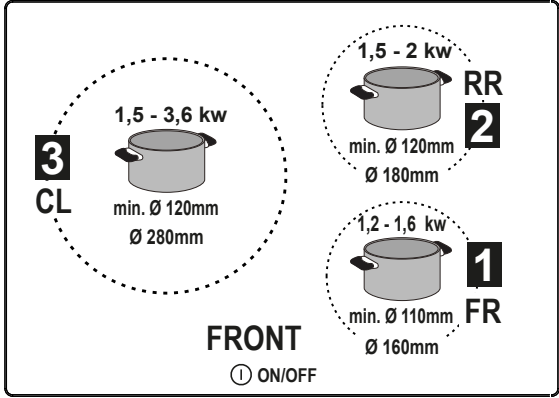

Mod.604

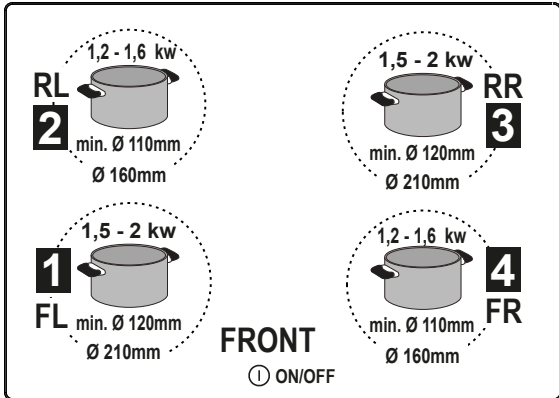

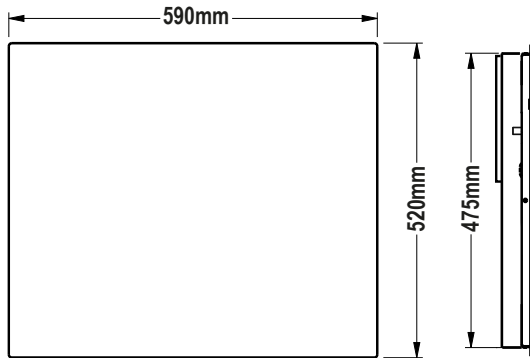
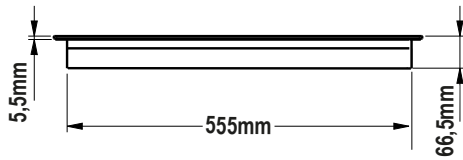
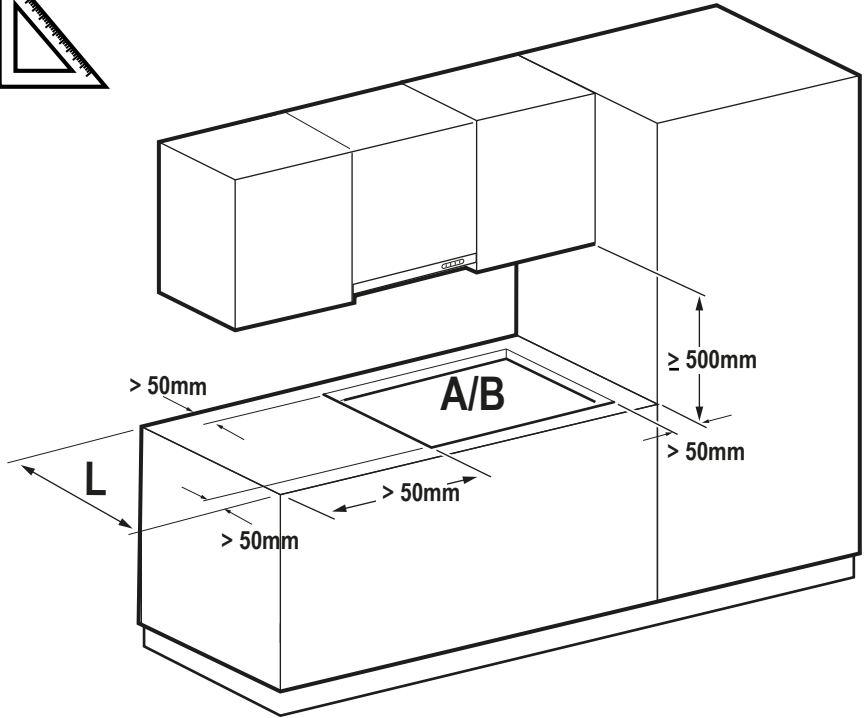
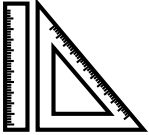

FRONT



M1



2



M2



3



M1

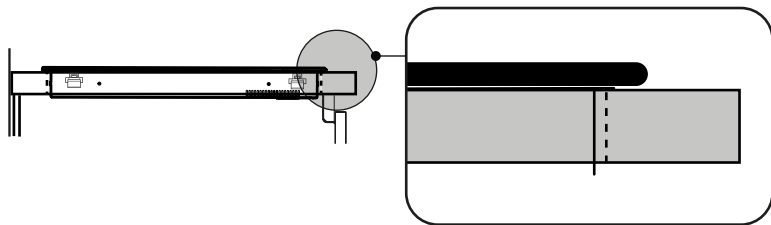

2

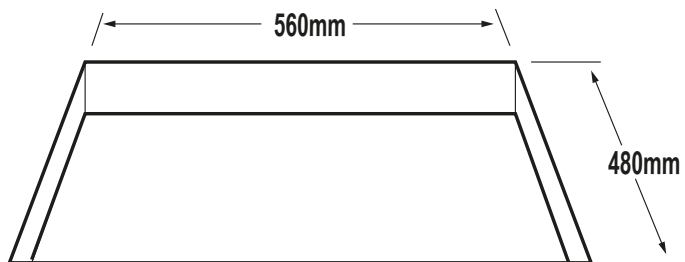

M2

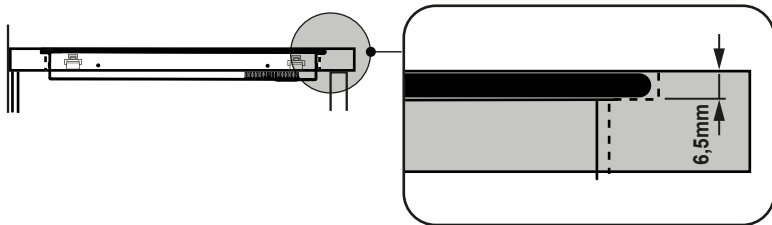

3

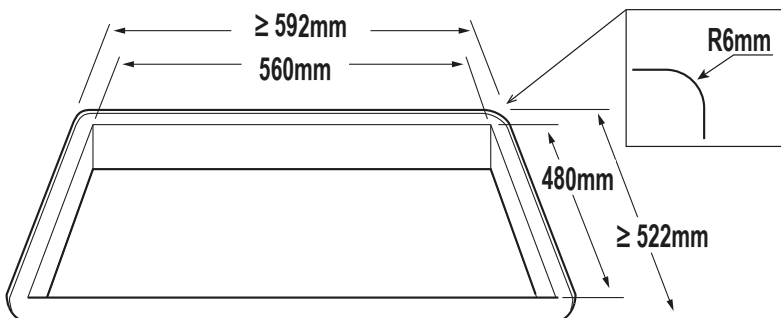

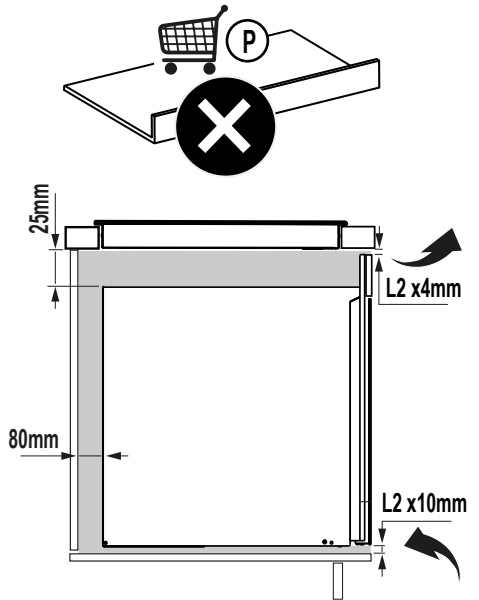
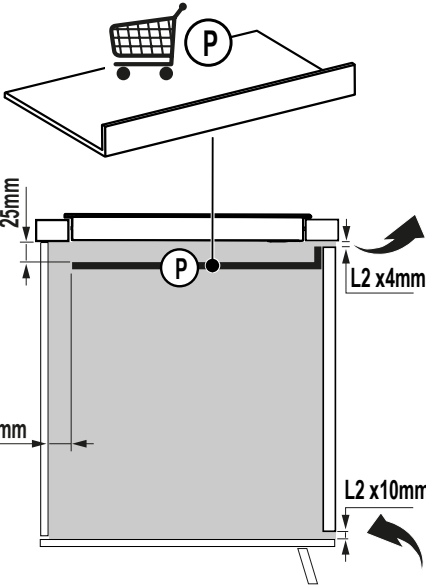
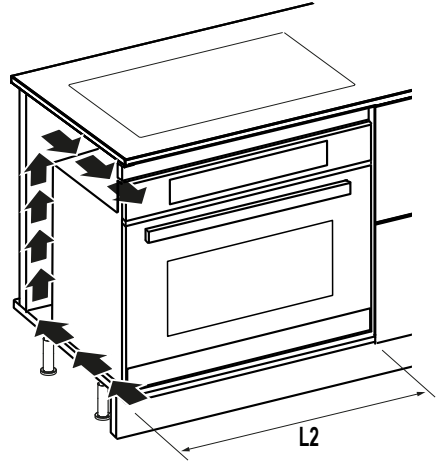
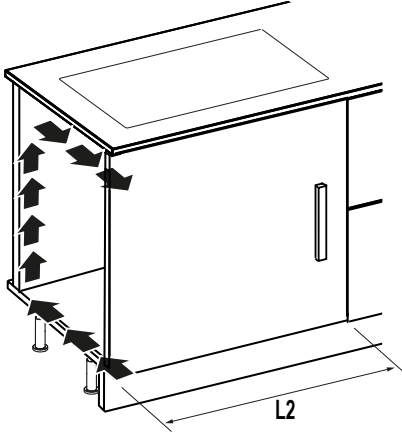

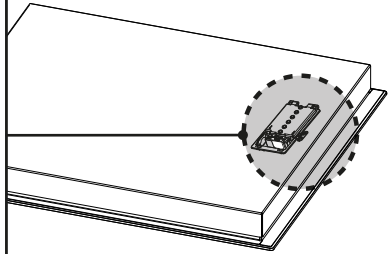
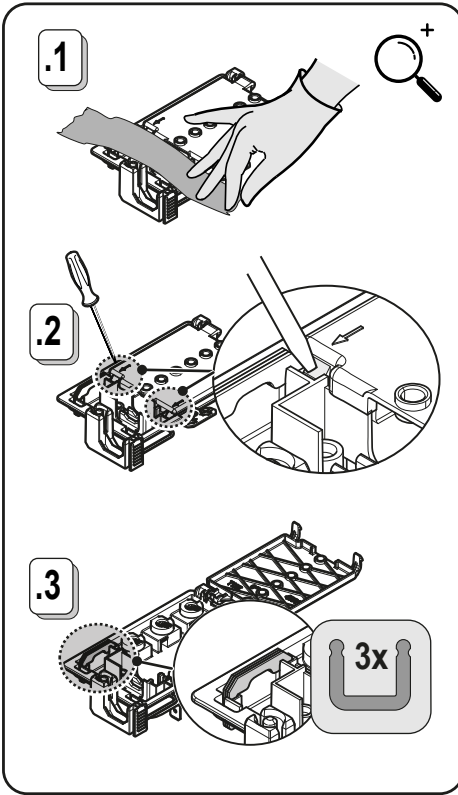

5

380V-415V ~ 3N
50Hz/60Hz

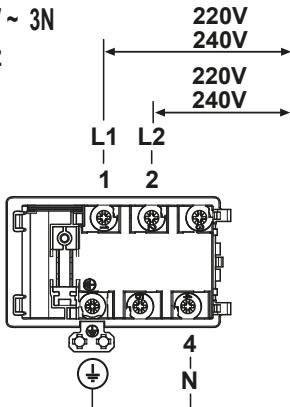

220V-240V ~ 1N
50Hz/60Hz

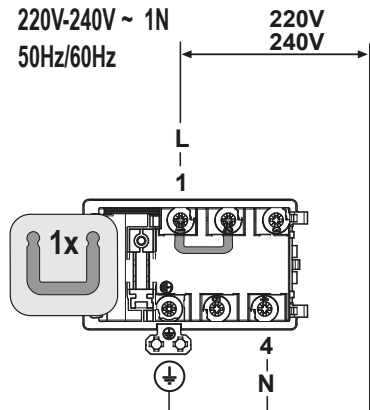

5.1

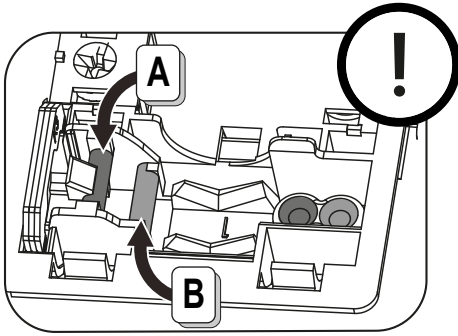

5.2

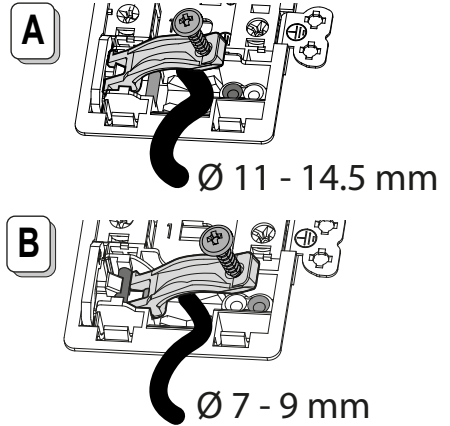

5.3

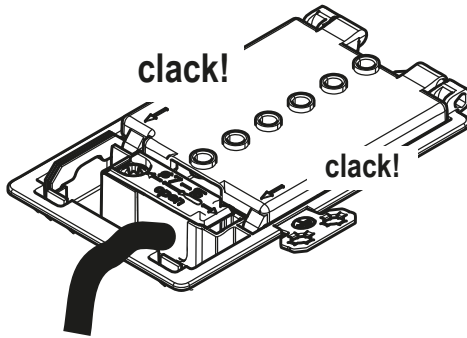

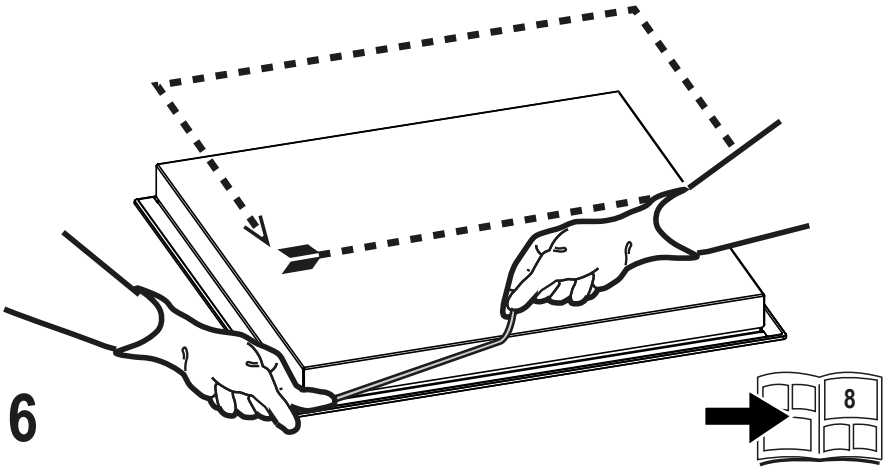
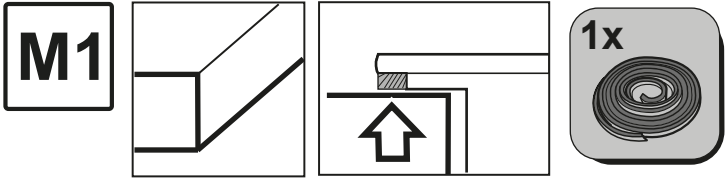
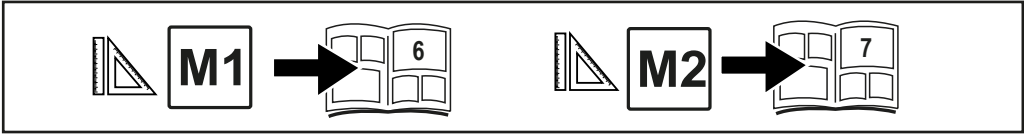

M2

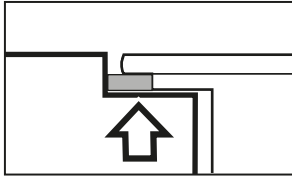
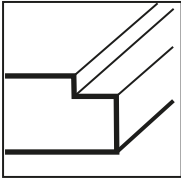

7

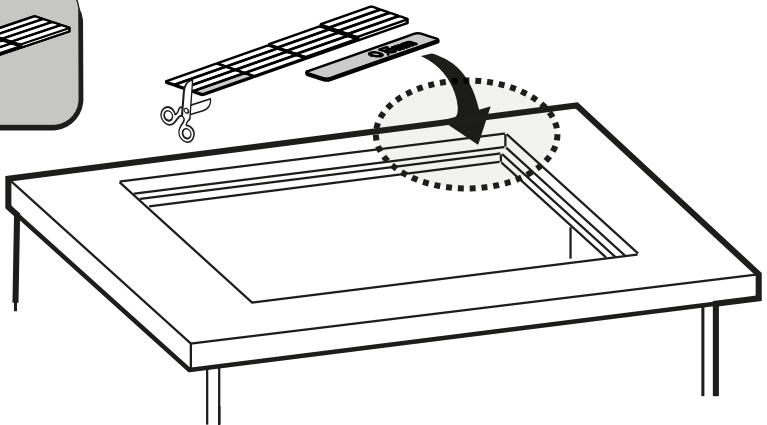
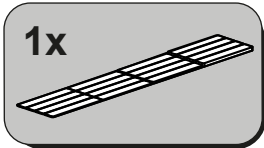
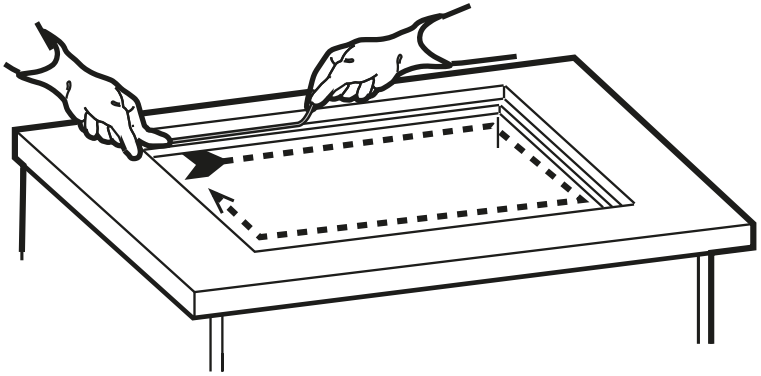

7.1

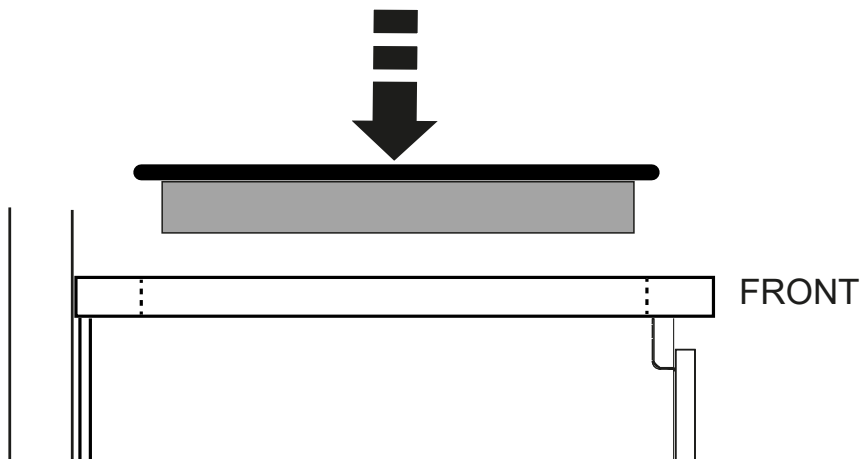

8

M2

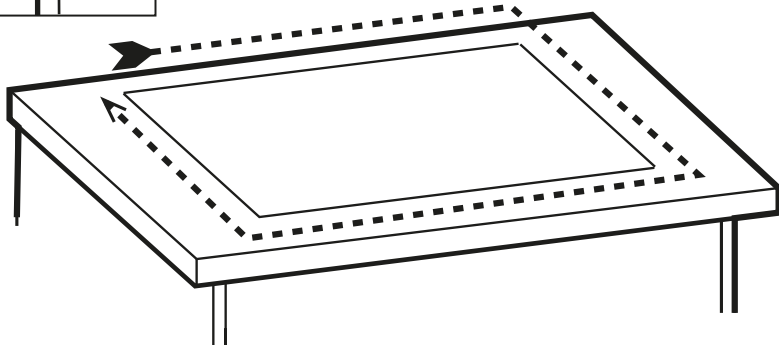
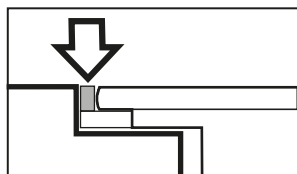

9

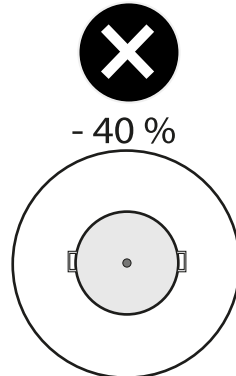
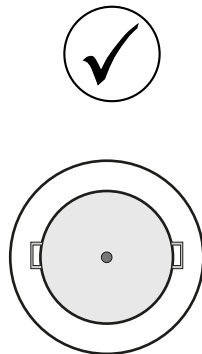
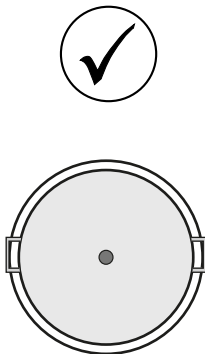
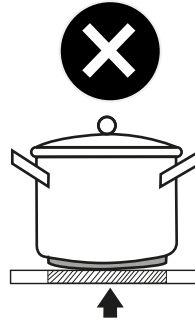
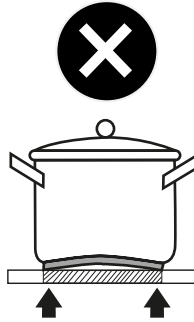
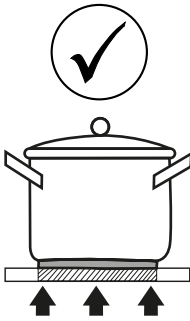
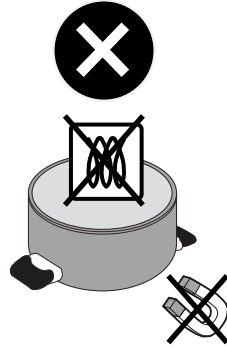
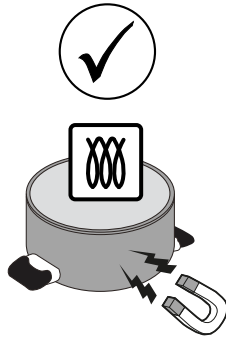

elica[®]



LIB0204623 Ed. 09/24