

1. Общие правила безопасности	2
2. Установка	11
3. Описание изделия	18
4. Инструкции по эксплуатации	23
5. Очистка и уход	24
6. Устранение неисправностей	26

*Благодарим вас за выбор нашей продукции.
Рекомендуем внимательно прочитать все инструкции,
содержащиеся в данном руководстве, чтобы ознакомиться с
наиболее пригодными условиями для правильного использования
вашей посудомоечной машины.*

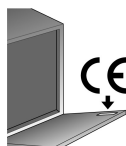

*В настоящем руководстве даются только базовые сведения,
необходимые для эксплуатации прибора. С полным руководством
можно ознакомиться на сайте*

www.smeg.com/download-manuals,

*введя код изделия, приведенный на табличке, закрепленной с
внутренней стороны двери посудомоечной машины.*

*Посредством QR-кода можно получить быстрый доступ к
руководству, используя устройство со специальной программой
считывания.*



ПЕРЕВОД ОРИГИНАЛЬНОЙ ИНСТРУКЦИИ

1 Общие правила безопасности

- Данное руководство является неотъемлемой частью прибора; необходимо обеспечить сохранность и постоянное нахождение документа рядом с посудомоечной машиной (даже в случае ее продажи), чтобы обращаться к нему в будущем. Перед эксплуатацией изделия внимательно прочитайте все инструкции, содержащиеся в настоящем руководстве.
- Данный прибор предназначен для использования в бытовых и аналогичных условиях, например, на кухнях для работников магазинов, офисов и других рабочих структур, в общежитиях, гостиницах, хостелах, пансионатах и прочих жилых зданиях. Эксплуатация изделия разрешается только в стационарных местах. Прибор предназначен для выполнения следующей функции: **мойка и сушка посуды**; любое иное применение считается использованием не по назначению. **Изготовитель не несет никакой ответственности за эксплуатацию в целях, отличных от указанных.**

- Не используйте поврежденное во время транспортировки оборудование! В случае сомнений обратитесь к вашему дилеру.
- Данный прибор должен устанавливаться и подключаться в соответствии с инструкциями, предоставленными изготовителем. **Установка должна выполняться квалифицированным персоналом в соответствии с требованиями действующих норм.**
- Не оставляйте остатки упаковочных материалов дома без присмотра. Не позволяйте детям играть с упаковочным материалом. Рассортируйте упаковочные материалы по типу и сдайте их в ближайший пункт раздельного сбора отходов.
- Идентификационная табличка с техническими данными, заводским номером и маркировкой расположена на видном месте с внутреннего края дверцы. **Запрещается снимать идентификационную табличку.**
- Обязательно заземлите прибор в соответствии с требованиями действующих норм безопасности электрооборудования. **Изготовитель не несет никакой ответственности за возможные травмы людей или повреждение имущества в связи с отсутствием заземления или его неправильным подключением.**
- Во время установки прибор должен быть отключен от сети.

- Не устанавливайте прибор в холодных помещениях.
- Не устанавливайте прибор вблизи оборудования с теплоизлучающими поверхностями (например, газовые плиты, камины и т. д.).
- Если посудомоечная машина устанавливается в отсеке, расположенном над другим бытовым прибором или под ним (например, газовая плита, духовка и пр.), внимательно прочитайте инструкции изготовителя этого оборудования или свяжитесь с ним, чтобы убедиться, что машина может устанавливаться над или под ним.
- Категорически запрещается встраивать прибор ниже уровня варочной панели. Категорически запрещается устанавливать варочную панель над отдельностоящей машиной.
- Для обеспечения устойчивости прибора устанавливайте его только под сплошной столешницей, в прочно закрепленном к примыкающим шкафчикам положении. Если прибор устанавливается в верхнем шкафчике, убедитесь в надежном креплении его самого и шкафчика.

- Если прибор не встраивается, и, следовательно, к нему есть доступ с какой-либо стороны, необходимо закрыть область дверных петель по соображениям безопасности (предотвращение риска травмы). Соответствующие принадлежности можно приобрести у специализированных дилеров или в центрах послепродажного обслуживания.
- Проверьте, чтобы напряжение и частота сети соответствовали значениям, приведенным на идентификационной табличке прибора.
- Вилка кабеля питания и соответствующая розетка должны быть одного типа и отвечать действующим требованиям к электрооборудованию. Не используйте переходники или тройники, так как они могут вызвать перегрев или перегорание.
- Вилка прибора должна оставаться доступной после установки. Никогда не тяните за кабель, чтобы вынуть вилку из розетки.
- Если прибор оснащен кабелем питания без вилки, необходимо установить на линии электропитания прибора, в легкодоступном месте, всеполюсный выключатель класса перенапряжения iii.
- Прибор **необходимо** подключать к сети водоснабжения при помощи новых шлангов.

- После установки прибора выполните его быструю проверку. Не загружая посудомоечную машину, запустите программу с температурой мойки от 45 до 70 °С, используя моющее средство для посудомоечных машин. (Одной только программы замачивания будет недостаточно). Если машина не работает, отключите ее от электрической сети и обратитесь в ближайший центр техподдержки.
Не пытайтесь самостоятельно отремонтировать прибор.
- Посудомоечная машина предназначена для эксплуатации взрослыми людьми. Дети старше восьми лет и лица с ограниченными физическими и/или умственными способностями либо без опыта/знаний могут использовать прибор, но только под контролем ответственного за их безопасность лица.
- Не позволяйте детям играть с машиной.
- Не подпускайте детей к посудомоечной машине с открытой дверцей. В конце цикла мойки обязательно убедитесь в том, что дозатор моющего средства пуст.
- Дети могут чистить прибор и осуществлять его текущее обслуживание только под присмотром ответственного за их безопасность лица.

- Некоторые моющие средства являются сильно щелочными. Не допускайте их попадания на кожу или в глаза. Моющие средства могут быть крайне опасными при проглатывании, так как они содержат вещества, которые могут необратимым образом повредить полость рта и горло, вплоть до удушья. Соблюдайте все правила безопасности, приведенные на упаковках данных средств.
- Не пейте воду, которая может остаться в посуде или в посудомоечной машине по окончании программы мойки.
- Не пользуйтесь такими растворителями, как спирт или скипидар, так как они могут привести к взрыву. Не загружайте посуду, испачканную пеплом, воском или краской.
- Не оставляйте дверь машины открытой, так как о нее можно споткнуться. Не опирайтесь и не садитесь на открытую дверцу прибора, так как это может привести к его опрокидыванию и/или повреждению.
- С целью энергосбережения выключайте посудомоечную машину после каждого использования.
- Ножи и другие острые кухонные принадлежности помещайте в корзину острыми концами вниз или кладите горизонтально в верхнюю корзину, проследив, чтобы они не выступали из нее во избежание риска пораниться.

- Посудомоечная машина отвечает всем требованиям действующих норм безопасности электрооборудования. Любая техническая проверка должна выполняться только квалифицированным и уполномоченным персоналом: **ремонт, осуществленный неуполномоченным персоналом, не только ведет к прекращению действия гарантии, но и может стать источником опасности для пользователя.**
- В случае неисправной работы посудомоечной машины отключите ее от электрической сети и закройте водозаборный кран. При повреждении кабеля питания обратитесь для его замены к изготовителю или в уполномоченный сервисный центр.
- Даже если кнопка **включения/выключения** находится в положении «выключено», некоторые компоненты остаются под напряжением. Перед обслуживанием прибора отключите его от электрической сети.
- Не очищайте посудомоечную машину струей воды, аппаратом высокого давления или пароочистителем.

- **Модели с системой защиты от разлива воды acquastop**

Acquastop – это устройство, предотвращающее разлив воды в случае ее утечки. После срабатывания Acquastop необходимо обратиться к квалифицированному специалисту для выявления и устранения неисправности.

На данных моделях водозаборный шланг оснащен электромагнитным клапаном. **Не разрезайте шланг и следите за тем, чтобы электромагнитный клапан не упал в воду.** В случае повреждения водозаборного шланга отключите машину от электрической и водопроводной сетей.

Внимание: Устройство работает только в случае подключения посудомоечной машины к сети электропитания.

1.1 Декларация соответствия

Прибор отвечает обязательным требованиям следующих европейских директив:

- 2009/125/ЕС
- 2011/65/ЕС
- 2014/35/ЕС
- IEC/EN 62471, группа риска 1 для моделей с внутренней подсветкой.
- IEC/EN 61770

1.2 Утилизация



Прибор должен утилизироваться отдельно от остальных отходов (директивы 2012/19/ЕС).

Настоящий прибор содержит вещества в количестве, не являющимся опасным для здоровья и окружающей среды в соответствии с действующими европейскими директивами:

Для утилизации:

- Отрежьте кабель питания;
- сломайте замок, чтобы вывести его из строя.

Изготовитель не несет никакой ответственности за ущерб людям или имуществу, нанесенный вследствие несоблюдения указанных выше предписаний или несанкционированного вскрытия машины, в том числе даже одного компонента, а также использования неоригинальных запчастей.



2. Установка

2.1 Технические характеристики

Давление водопроводной воды	мин. 0,05 - макс. 0,9 МПа (мин. 0,5 - макс. 9 бар)
Температура водопроводной воды	макс. 60 °С
Вместимость	12-13 стандартных комплектов посуды
Степень влагозащиты	IPX0
Защита от поражения электрическим током	класс I
Электрические параметры	см. идентификационную табличку

Габариты прибора (мм)

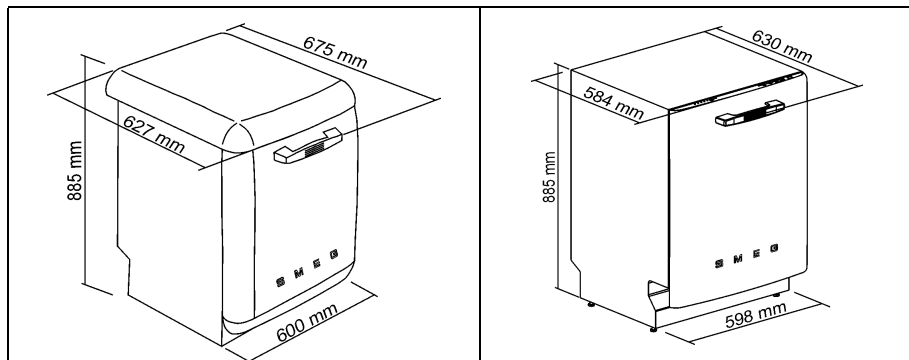



2.2 Общая информация

- Данный прибор можно приставить к мебели или к стенам.
- Если прибор устанавливается рядом с источником тепла, проложите между ними теплоизоляционную панель, чтобы предотвратить перегрев и неисправности.
- Для облегчения установки водозаборный шланг и сливная труба могут быть повернуты в любом направлении.
- Для прохождения шлангов и кабеля питания необходимо подготовить отверстие мин. \varnothing 8 см.
- После установки прибора произведите быстрый контроль: откройте водопроводный кран и убедитесь в отсутствии утечек в местах подсоединения к крану и к посудомоечной машине, а также из шланга/трубы.
- При установке с опорой на заднюю стенку посудомоечной машины шланги должны проходить через специальное пространство в ее нижней части.



Выровняйте прибор на полу при помощи специальных регулируемых ножек. Эта операция необходима для обеспечения исправной работы посудомоечной машины.



Некоторые модели оборудованы только одной задней ножкой, высота которой регулируется винтом, расположенным внизу с фронтальной стороны прибора.



Категорически запрещается

устанавливать посудомоечную машину под варочную панель.

Кроме того, запрещается устанавливать посудомоечную машину вплотную к агрегатам, **отличным от традиционной** встраиваемой электробытовой кухонной техники (напр., камины, печи и т. д.).

В случае установки посудомоечной машины в отсеке, расположенном рядом с другим(-и) электробытовым(-и) прибором(-ами), необходимо **тщательно** соблюдать требования производителя соответствующего электробытового прибора (минимальное расстояние, правила установки и т. д.).



Только для отдельностоящих моделей

- Категорически запрещается устанавливать варочную панель на отдельностоящую посудомоечную машину.

- Если остается доступ к прибору с какой-либо стороны, необходимо закрыть область дверных петель по соображениям безопасности (предотвращение риска травмы). Принадлежности для закрытия имеются в качестве комплектующих в службе техподдержки.



-Верхняя панель отдельностоящих посудомоечных машин является съемной для обеспечения их установки под столешницей. Необходимо приобрести **соответствующий комплект** у уполномоченного дилера или в службе техподдержки. Операция должна выполняться уполномоченным персоналом.



2.3 Подключение к сети водоснабжения

ПОДКЛЮЧЕНИЕ К ВОДОПРОВОДУ

Подсоедините водозаборный шланг к патрубку подвода холодной воды с трубной резьбой $\frac{3}{4}$ дюйма, установив между ними входящий в комплект фильтр **A**. **Прочно затяните шланг вручную, а затем завершите операцию, затянув его примерно на $\frac{1}{4}$ оборота пассатижами.**

В моделях с системой ACQUASTOP фильтр **встроен в резьбовое кольцо.**

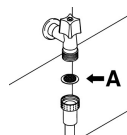
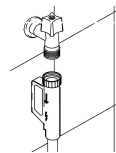

На посудомоечную машину можно подавать горячую воду при температуре **не более 60 °С**. Если машина работает с горячей водой, время мойки сокращается примерно на 20 минут. Подключение к горячей водопроводной воде выполняется так же, как и подключение к холодной воде.

Пояснительный комментарий по подключению к водопроводной сети для рынка Германии:

Перед тем как подключать изделие к водопроводной сети жилого дома, проверьте, чтобы последняя была оснащена устройством безопасности, предотвращающим загрязнение питьевой воды оттоком (в соответствии с нормативом DIN EN 1717). Клапаны и/или краны для воды комплектуются данными устройствами безопасности, если водопроводная сеть жилого дома выполнена надлежащим образом.



ПОДКЛЮЧЕНИЕ К СЛИВНОЙ ТРУБЕ

Вставьте соответствующий шланг в сливную трубу минимального диаметра **4 см**. В качестве альтернативы его можно опустить в раковину, используя входящий в комплект держатель и следя за тем, чтобы не пережать или слишком не согнуть шланг. Необходимо предотвратить возможность отсоединения или падения шланга. Для этого держатель имеет отверстие, с помощью которого его можно прикрепить к стене или к крану. Свободный конец должен находиться на высоте от **30 до 100 см** и никогда не должен погружаться в воду.

При наличии горизонтально уложенных удлинительных шлангов с максимальной длиной 3 м разместите сливной шланг на высоте, составляющей максимум **85 см** от пола.

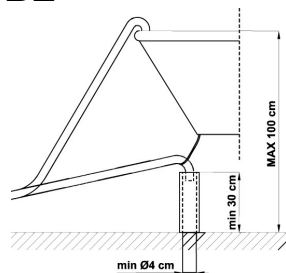



2.4 Электрическое подключение



Проверьте, чтобы напряжение и частота сети соответствовали значениям, которые приведены на идентификационной табличке прибора, расположенной с внутреннего края двери.

- Вилка кабеля питания и соответствующая розетка должны быть одного типа и отвечать действующим требованиям к электрооборудованию.
- Вилка должна оставаться доступной после установки.
- **Никогда не тяните за кабель, чтобы вынуть вилку из розетки.**
- После замены кабеля питания убедитесь в правильном креплении его анкерного кронштейна.
- **Не используйте переходники или тройники,** так как они могут вызвать перегрев или перегорание.



Замена кабеля питания должна выполняться изготовителем или официальным сервисным центром.



3. Описание изделия

3.1 Панель управления

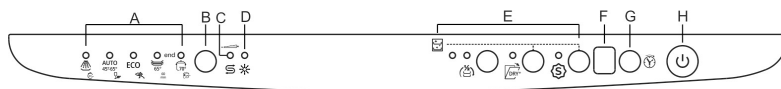

Представленная панель служит в качестве примера: форма индикаторов и кнопок может меняться в зависимости от модели.







A	ИНДИКАТОРЫ ПРОГРАММ
B	КНОПКА ВЫБОРА ПРОГРАММ
C	ИНДИКАТОР ОТСУТСТВИЯ СОЛИ
D	ИНДИКАТОР ОТСУТСТВИЯ ОПОЛАСКИВАТЕЛЯ
E	ВАРИАНТЫ (в зависимости от приобретенной модели)
F	Дисплей (при наличии)
G	Кнопка задержки таймера (при наличии)
H	КНОПКА ВКЛЮЧЕНИЯ/ВЫКЛЮЧЕНИЯ

ВЫБОР ПРОГРАММЫ И ВКЛЮЧЕНИЕ

Определив наиболее подходящую программу на основании таблицы программ:

- Нажмите на кнопку **ВКЛЮЧЕНИЕ/ВЫКЛЮЧЕНИЕ (H)** и дождитесь включения **ИНДИКАТОРА ПРОГРАММ (A)**.
- Несколько раз нажмите на кнопку **ВЫБОР ПРОГРАММ (B)**, вплоть до включения индикатора, соответствующего нужной программе.
- Выберите нужный вариант (необязательно, при наличии опций).
- Закройте дверь; приблизительно через **2 секунды** запустится программа и замигает соответствующий **ИНДИКАТОР** (сигнализация выполняемой программы).



ТАБЛИЦА ПРОГРАММ									
Программа		Предварительное ополаскивание	Мойка	Ополаскивание °C		Сушка	(1) Длительность (мин)	Расход воды (л/цикл)	(1) Энергопотребление (кВт·ч/цикл)
P1	ЗАМАЧИВАНИЕ 	холодный	-	-	-	-	15	3,8	0,02
P2 (**)	АВТОМАТИЧЕСКАЯ AUTO 45°-65°	При выборе данной программы посудомоечная машина распознает тип загрязнения и автоматически подбирает параметры мойки. Программа заканчивается финальной стадией сушки.							
P3 (* (**)	ЕКО ЕКО	-	48°C	холодный	41(2)/70	●	265(2)/170	9	0,634
P4 (**)	СМЕШАННАЯ 65° 	холодный	65°C	холодный	55(2)/70	●	150(2)/110	12,5	1,35
P5	ИНТЕНСИВНАЯ 70° 	горячий	70°C	2 холодный	70	●	155	15,5	1,60
P6	БЫСТРАЯ 27 МИН  P1+S	-	38°C	-	50	-	27	6,7	0,70
P7 (**)	БОКАЛЫ 45°  P2+S	-	45°C	2 холодный	55(2)/70	●	125(2)/75	12,5	1,15
P8 (**)	ТИХИЙ РЕЖИМ  P3+S	-	55°C	холодный	55(2)/65	●	270(2)/245	9,5	1,25
P9	ЭКСПРЕСС 60 МИН 60 min P4+S	-	65°C	холодный	70	●	60	9,5	1,40
P10	ГИГИЕНА HYGIENE 99,9%  P5+S	горячий	70°C	2 холодный	75	●	130	15,5	1,20



Открытие автоматической двери – Дополнительная сушка

Функция открытия автоматической двери **присутствует** в программах, отмеченных ** в первом столбце.

(*) Стандартная программа в соответствии со стандартом **EN60436**. Опция

ДОПОЛНИТЕЛЬНАЯ СУШКА (при наличии кнопки ) должна быть активирована.

выбрана опция

(1) Потребление и длительность программ измерялись в соответствии с требованиями стандарта EN 60436. Значения могут меняться в зависимости от разных факторов, таких как температура воды на входе и количество посуды.

(2) Опция DRY ASSIST  выбрана (по умолчанию)/не выбрана



Открытие автоматической двери – Дополнительная сушка

Активация функции происходит в автоматическом режиме при выборе программы, в которой она предусмотрена (загорается индикатор).

Для отключения достаточно нажать на кнопку (индикатор выключается).

Программа заканчивается стадией сушки, часть которой выполняется с закрытой дверью, а часть с приоткрытой дверью (чисто ожидание, служащее для дальнейшей сушки). Продолжительность зависит от программы и модели. Любое действие (открытие/закрытие двери, выключение и т. д.), осуществляемое на этой стадии, приводит к преждевременному завершению программы.

Можно остановить программу на стадии сушки и вынуть всю посуду из посудомоечной машины до действительного окончания (end), которое сигнализируется зрительной и/или акустической системой (в зависимости от модели). В этом случае сушка может оказаться не самой лучшей.

Программа считается завершенной только тогда, когда о конце (end) ее предусмотренного протекания оповещает зрительная и/или звуковая система (в зависимости от модели).



Пространство, необходимое для открытия двери, должно быть свободным. Нельзя принудительно открывать и закрывать дверь до действительного окончания программы мойки.

Оповещение для испытательных организаций

Испытательные организации получают указания по выполнению сравнительных испытаний (напр., в соответствии со стандартом EN60436). Для запроса информации обращайтесь по следующему адресу электронной почты:

dishwasher@test-domestic-appliances.com

В запросе необходимо указать модель (MOD) и заводской номер (S/N), которые приведены на табличке со стороны двери.



Описание программ:

ЗАМАЧИВАНИЕ

Ополаскивание посуды в ожидании мойки.

АВТОМАТИЧЕСКАЯ

Нормально загрязненная посуда смешанного типа и кастрюли, в том числе с засохшими остатками пищи.

ЭКО-РЕЖИМ

Программа для нормально загрязненной посуды, в том числе с засохшими остатками пищи, обеспечивающая пониженный расход воды и уменьшение энергопотребления.

СМЕШАННАЯ

Нормально загрязненная посуда смешанного типа и кастрюли, в том числе с засохшими остатками пищи.

ИНТЕНСИВНАЯ

Очень грязные тарелки, кастрюли и сковороды, в том числе с засохшими остатками пищи.

БЫСТРАЯ 27 МИН

Программа для быстрой мойки слабозагрязненной посуды сразу же после еды.

БОКАЛЫ 45°

Программа для мойки слабозагрязненных бокалов и фарфоровой посуды. Для блеска и кристальной чистоты.

ТИХИЙ РЕЖИМ

Нормально загрязненная посуда, в том числе с засохшими остатками пищи. Рекомендуется для функционирования в ночное время суток.

ЭКСПРЕСС 60 МИН

Быстрая программа для мойки нормально загрязненной посуды смешанного типа и кастрюль, в том числе с засохшими остатками пищи. Чистая и сухая посуда за 60 минут.

ГИГИЕНА HYGIENE 99,9%

Интенсивная мойка тарелок, кастрюль, сковород, разделочных досок и детских бутылочек. Идеальное решение для мытья посуды, используемой детьми или аллергиками.

ПРИМЕЧАНИЕ: программа под названием Hygiene 99,9% была протестирована в независимой лаборатории (VDE) без выбранной опции.

Для обеспечения эффективности программы нельзя останавливать протекание цикла.



ТАБЛИЦА ОПЦИЙ			
Опция			Описание
1	СПЕЦИАЛЬНАЯ		Генерирует дополнительные программы. Специальные программы SPECIAL отмечены синим индикатором.
2	ДОПОЛНИТЕЛЬНАЯ СУШКА		Обеспечивает оптимальную сушку даже при низкой температуре ополаскивания, что приводит к значительному энергосбережению. Активация происходит в автоматическом режиме в случае совместимой выбранной программы. Если этот вариант не требуется, нажмите кнопку для его отключения.
3	ПОЛОВИННАЯ ЗАГРУЗКА С АДАПТАЦИЕЙ ПРОСТРАНСТВА		Служит для мойки небольшого количества посуды, обеспечивает энергосбережение и сокращает длительность программы.
4	ОТСРОЧКА		Позволяет задержать пуск программ от 1 часа или 3 часов до 9, 12 и 24 часов в зависимости от моделей.
5	САМООЧИСТКА		Программа для мытья машины. Для ее запуска в машине не должно быть посуды.



4. Инструкции по эксплуатации

После установки посудомоечной машины извлеките стопоры из корзин.

4.1 Добавление соли

Соль защищает прибор от образования известковой накипи.

- Отверните крышку емкости.
- Только при первом использовании: влейте в емкость один литр воды.
- Посредством воронки из комплекта добавьте около 1 кг соли.
- Заверните крышку и тщательно уберите просыпавшуюся соль.

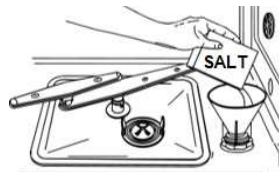

Для регулировки жесткости воды обратитесь к полной версии руководства на сайте.



- *Используйте только регенерирующую соль для бытовых посудомоечных машин.*
- *После добавления соли запустите программу мойки, чтобы удалить излишнюю соль.*

4.2 Добавление ополаскивателя

Ополаскиватель ускоряет сушку посуды.

Для добавления ополаскивателя выполните следующие действия:

- Откройте емкость, нажав и приподняв язычок на крышке.
- Заполните ополаскивателем емкость.
- Закройте крышку до щелчка.
- Протрите тряпкой вытекший ополаскиватель.

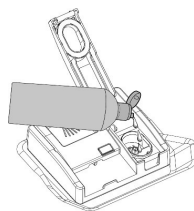

Для регулировки дозы ополаскивателя обратитесь к полной версии руководства на сайте.

4.3 Загрузка моющего средства

- Слегка нажмите на кнопку, чтобы открыть крышку дозатора моющего средства.
- Введите моющее средство или положите таблетку.
- Вновь закройте крышку, продвигая ее до щелчка, свидетельствующего о блокировке.

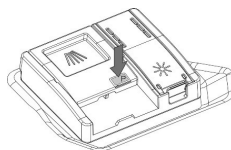



5. Очистка и уход



Перед тем как приступить к уходу за прибором, выньте вилку из розетки или отключите питание при помощи всеполюсного выключателя.

ОЧИСТКА ВОДОЗАБОРНОГО ФИЛЬТРА

Закройте кран подачи воды, отверните конец водозаборного шланга и демонтируйте фильтр **A**. Аккуратно промойте фильтр проточной водой. Установите фильтр **A** на прежнее место и тщательно прикрутите шланг.

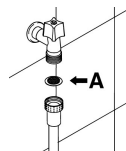

ОЧИСТКА РАЗБРЫЗГИВАТЕЛЕЙ

Выньте разбрызгиватели и промойте их струей воды. Осторожно установите разбрызгиватели на прежнее место и **убедитесь в их свободном вращении**.

- Чтобы снять **верхний** разбрызгиватель, отвинтите крепежную гайку **R**.
- Чтобы снять **нижний** разбрызгиватель, необходимо потянуть его вверх, взявшись за центральную часть.
- Чтобы снять **орбитальный** распылитель, возьмитесь за самое длинное коромысло и поднимите распылитель вверх.
- Для извлечения **планетарного** распылителя обратитесь к прилагаемым инструкциям.

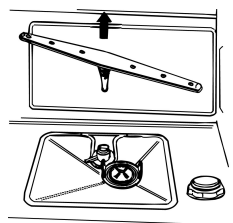
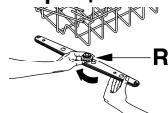



ОЧИСТКА ФИЛЬТРУЮЩЕГО УЗЛА

- Демонтируйте планетарный распылитель (только в моделях, в которых он присутствует).
- Возьмитесь за язычки, поверните против часовой стрелки и поднимите.
- Протолкните снизу центральный фильтр **D**, чтобы извлечь его из фильтра тонкой очистки.

Отделите друг от друга две составные части пластмассового фильтра, нажимая на корпус фильтра в зоне, обозначенной стрелками.

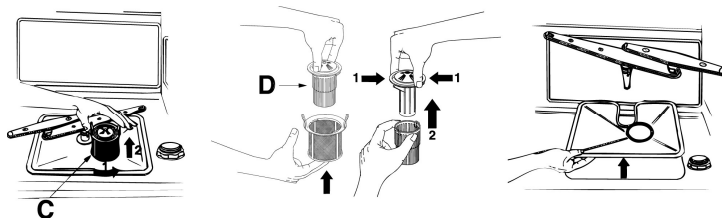



6. Устранение неисправностей

Посудомоечная машина может сигнализировать о некоторых неисправностях посредством одновременного включения нескольких индикаторов со следующим обозначением:

НЕИСПРАВНОСТЬ				ОПИСАНИЕ
E1				Неисправность системы acquastop (только на некоторых моделях)
E2				Уровень безопасности
E3				Сбой при нагревании воды
E4				Сбой в измерении температуры воды
E5				Сбой при заполнении водой
E6				Сбой при сливе воды
E7				Сбой турбины (только на некоторых моделях)
E8				Сбой в системе чередующейся мойки
E9				Сбой в системе заполнения водой
E11				Неисправность моечного насоса

Индикатор выключен
 Индикатор горит
 Индикатор мигает

При возникновении аварийной ситуации машина останавливает текущую программу и сигнализирует о неисправности.

- Аварийные сигналы **E1** и **E11** требуют вмешательства мастеров службы техподдержки клиентов.
- Аварийный сигнал **E7** может появиться в конце цикла, который в любом случае завершается, так как посудомоечная машина продолжает нормально работать.

Во всех остальных случаях поступайте следующим образом: остановите текущую программу и выключите посудомоечную машину. Включите посудомоечную машину, снова запрограммируйте ее и запустите новый цикл мойки.



Если неисправность не устранится, обратитесь в уполномоченный сервисный центр, сообщив код ошибки. Контактная информация по техподдержке указана в гарантийном талоне и на веб-сайте.