

Instructions Manual

Manuel d'Instructions

Bedienungsanleitung

Manual de instrucciones

Εγχειρίδιο οδηγιών

Руководство по эксплуатации

Naudojimosi instrukcija

Instrukcijas Grāmata

Kasutusjuhend

Felhasználói Kézikönyv

INDEX

EN

SAFETY INFORMATION	4
CHARACTERISTICS	7
INSTALLATION	8
USE	13
MAINTENANCE	14

SOMMAIRE

FR

CONSIGNES DE SÉCURITÉ	15
CARACTÉRISTIQUES	18
INSTALLATION	19
UTILISATION	24
ENTRETIEN	25

INHALTSVERZEICHNIS

DE

SICHERHEITSINFORMATIONEN	26
CHARAKTERISTIKEN	29
MONTAGE	30
BEDIENUNG	35
WARTUNG	36

ÍNDICE

ES

INFORMACIÓN DE SEGURIDAD	37
CARACTERÍSTICAS	40
INSTALACIÓN	41
USO	46
MANTENIMIENTO	47

ΠΕΡΙΕΧΟΜΕΝΑ

GR

ΠΛΗΡΟΦΟΡΙΕΣ ΓΙΑ ΤΗΝ ΑΣΦΑΛΕΙΑ	48
ΧΑΡΑΚΤΗΡΙΣΤΙΚΑ	51
ΕΓΚΑΤΑΣΤΑΣΗ	52
ΧΡΗΣΗ	57
ΣΥΝΤΗΡΗΣΗ	58

УКАЗАТЕЛЬ

RU

ИНФОРМАЦИЯ ПО БЕЗОПАСНОСТИ	59
ХАРАКТЕРИСТИКИ	62
УСТАНОВКА	63
ЭКСПЛУАТАЦИЯ	68
УХОД	69

TURINYS

LT

SAUGUMO INFORMACIJA	70
PRIETAISO APRAŠYMAS	73
MONTAVIMAS	74
NAUDOJIMAS	79
VALYMAS IR PRIEŽIŪRA	80

INDEKSS

LV

INFORMĀCIJA PAR DROŠĪBU	81
TEHNISKIE DATI	84
UZSTĀDĪŠANA	85
IZMANTOŠANA	90
APKOPE	91

INDEKS

EE

OHUTUSTEAVE	92
OMADUSED	95
PAIGALDAMINE	96
KASUTAMINE	101
HOOLDUS	102

TÁRGYMUTATÓ

HU

BIZTONSÁGI INFORMÁCIÓK	103
JELLEMZŐK	106
FELSZERELÉS	107
HASZNÁLAT	112
KARBANTARTÁS	113

SAFETY INFORMATION

 For your safety and correct operation of the appliance, read this manual carefully before installation and use. Always keep these instructions with the appliance even if you move or sell it. Users must fully know the operation and safety features of the appliance.

 The wire connection has to be done by specialized technician.

- The manufacturer will not be held liable for any damages resulting from incorrect or improper installation.
- The minimum safety distance between the cooker top and the extractor hood is 650 mm (some models can be installed at a lower height, please refer to the paragraphs on working dimensions and installation).
- If the instructions for installation for the gas hob specify a greater distance, this must be respected.
- Check that the mains voltage corresponds to that indicated on the rating plate fixed to the inside of the hood.
- Means for disconnection must be incorporated in the fixed wiring in accordance with the wiring rules.
- For Class I appliances, check that the domestic power supply guarantees adequate earthing.
- Connect the extractor to the exhaust flue through a pipe of minimum diameter 120 mm. The route of the flue must be as short as possible.
- Regulations concerning the discharge of air have to be fulfilled.
- Do not connect the extractor hood to exhaust ducts carrying combustion fumes (boilers, fireplaces, etc.).

- If the extractor is used in conjunction with non-electrical appliances (e.g. gas burning appliances), a sufficient degree of aeration must be guaranteed in the room in order to prevent the backflow of exhaust gas. When the cooker hood is used in conjunction with appliances supplied with energy other than electric, the negative pressure in the room must not exceed 0,04 mbar to prevent fumes being drawn back into the room by the cooker hood.
- The air must not be discharged into a flue that is used for exhausting fumes from appliances burning gas or other fuels.
- If the supply cord is damaged, it must be replaced from the manufacturer or its service agent.
- Connect the plug to a socket complying with current regulations, located in an accessible place.
- With regards to the technical and safety measures to be adopted for fume discharging it is important to closely follow the regulations provided by the local authorities.

⚠ WARNING: Before installing the Hood, remove the protective films.

- Use only screws and small parts in support of the hood.

⚠ WARNING: Failure to install the screws or fixing device in accordance with these instructions may result in electrical hazards.

- Do not look directly at the light through optical devices (binoculars, magnifying glasses...).
- Do not flambè under the range hood; risk of fire.
- This appliance can be used by children aged from 8 years and above and persons with reduced physical, sensory or mental capabilities or lack of experience and knowledge if they have been given supervision or instruction concerning use of the appliance in a safe way and understand the hazards involved. Children shall not play with the appliance. Cleaning and user maintenance shall not be made by children without supervision.
- Children should be supervised to ensure that they do not play with the appliance.

- The appliance is not to be used by persons (including children) with reduced physical, sensory or mental capabilities, or lack of experience and knowledge, unless they have been given supervision or instruction.

 Accessible parts may become hot when used with cooking appliances.

- Clean and/or replace the Filters after the specified time period (Fire hazard). See paragraph Care and Cleaning.
- There shall be adequate ventilation of the room when the range hood is used at the same time as appliances burning gas or other fuels (not applicable to appliances that only discharge the air back into the room).

- The symbol  on the product or on its packaging indicates that this product may not be treated as household waste. Instead it shall be handed over to the applicable collection point for the recycling of electrical and electronic equipment. By ensuring this product is disposed of correctly, you will help prevent potential negative consequences for the environment and human health, which could otherwise be caused by inappropriate waste handling of this product. For more detailed information about recycling of this product, please contact your local city office, your household waste disposal service or the shop where you purchased the product.

CHARACTERISTICS

Components

Ref.	Q.ty	Product Components
1	1	Hood Canopy complete with: Controls, Light, Filters
3	1	Suction unit
7	1	PVC Pipe
8	1	Directional Grille
8c	1	Air outlet reducer-plug
9	1	Reduction flange \varnothing 150-120 mm
Ref.	Q.ty	Installation Components
11	4	Wall plugs \varnothing 10
12a	4	Screws 4.2 x 44.4
12b	2	Screws M3 x 8 Torx
12e	6	Screws 2.9 x 9.5
Q.ty	Documentation	
1	Instruction Manual	

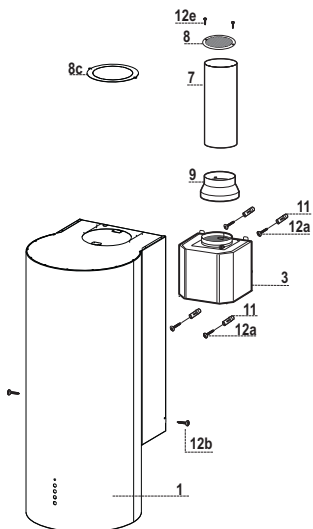

INSTALLATION

Dimensions

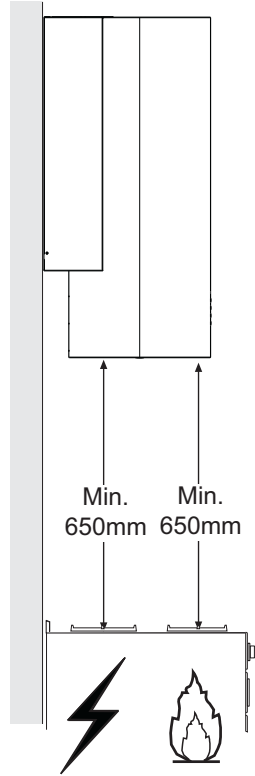
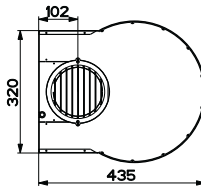
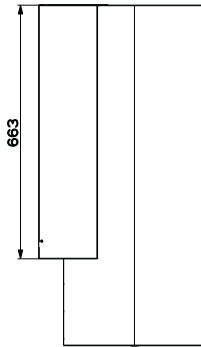
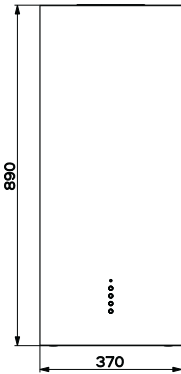

Drilling the Wall and Fixing the Motor unit

Given the complexity of installation operations, they should be carried out by at least two people.

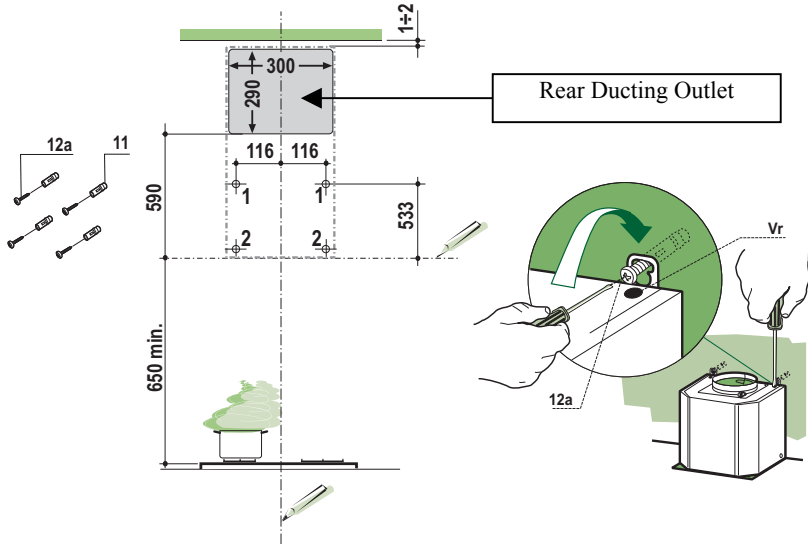

If the hood is fitted in the recirculation version, bear in mind that there must be a minimum distance of at least 8-10 Cm left between the top of the hood and the surface above it (ceiling or shelf).

Draw the following on the Wall:

- a Vertical line up to the ceiling or top surface, at the centre of the area in which the Hood is to be fitted;
- a Horizontal line: 650 mm min. above the Cooker Top.
- As shown in the drawing, mark a reference point (1) 116 mm from the vertical reference line, and 533 mm above the horizontal reference line.
- Repeat this operation on the other side, checking to ensure it is level.
- Drill the points marked with a \varnothing 8 mm drill bit.
- Insert the plugs **11** into the holes.
- Tighten the 2 screws **12a** (4.2 x 44.4) provided in the bores, leaving a gap of 5-6 mm between the wall and the heads of the screws.
- Lock the 2 screws **Vr** located on the connection points for the Motor unit **3**.
- Hook the Motor unit **3** to the screws **12a**.
- Turn screws **Vr** to level the hood canopy.
- Mark the reference points (2) for the brackets hooked under the Motor unit **3**, as shown.
- Drill the points marked with a \varnothing 8 mm drill bit.
- Insert the plugs **11** into the holes.
- Insert 2 of the screws **12a** (4.2 x 44.4) provided into the bores.
- Tighten the 4 screws **12a** fixing the Suction Unit completely.

Air Outlet Connection - Ducting Version

When installing the Ducting version, join the Hood to the outlet duct using a rigid or flexible pipe \varnothing 150 or 120 mm, selection of which is at the discretion of the installation technician. The pipe may come out of the hood either at the top or at the back.

REAR OUTLET

- Remember that when drilling the ducting opening you must follow the diagram provided in the paragraph on drilling the wall.
- To connect using a \varnothing 120 mm pipe, insert the reduction Flange 9 onto the Hood canopy outlet.
- Fasten the pipe using suitable pipe clamps. The materials required to do so are not provided.
- Remove any Activated charcoal filters.

TOP OUTLET

- To connect using a \varnothing 150 mm pipe, connect the Hood to the outlet duct using a rigid or flexible pipe.
- To connect using a \varnothing 120 mm pipe, insert the reduction Flange 9 onto the Hood canopy outlet.
- Connect the Hood to the outlet duct using a rigid or flexible pipe.
- Fasten the pipe using suitable pipe clamps. The materials required to do so are not provided.
- Remove any Activated charcoal filters.

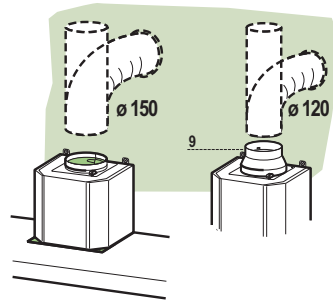

AIR OUTLET – RECIRCULATION VERSION

- Insert the PVC pipe 7 provided onto the Hood canopy outlet.
- Push the pipe all the way in.

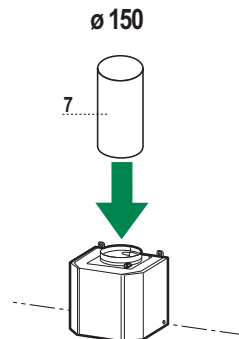

Fitting the hood body – Ducting Version

Ducting Version Rear outlet

- If the air outlet on the Rear of the hood has been selected, the Air outlet Reduction-plug **8c** must be screwed into the top part of the Hood using 2 Screws **12e** provided.

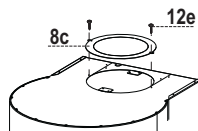

Ducting Version Top outlet

- If the air outlet on the top of the hood has been selected, the 2 brackets visible in the top part of the hood canopy must be removed. Also remove the pre-scored section shown in (Fig. 2) to allow the pipe to pass through.
- Screw the brackets to the pre-scored piece, after removing it as described above, using 2 screws **12e** provided.

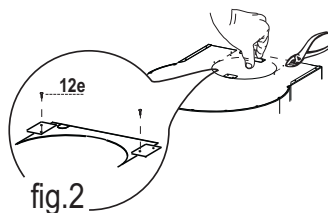

- Rest the Hood Canopy **1** on the Suction Unit **3**, inserting it, and fix it at the side using the 2 screws **12b**. (Fig.1)

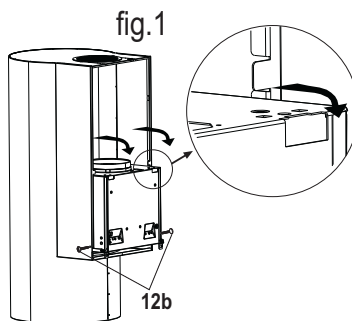

- Screw the pre-scored piece with the brackets (Fig.2) back onto the top part of the hood canopy, using 2 screws **12e** provided, so as to block the air ducting pipe.

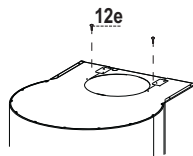

- If a size 120 pipe is used, break the inner part of the air outlet Reduction-plug **8c**. Insert the ring obtained in this way into the air ducting pipe and screw it to the hood canopy using 2 screws **12e** provided.

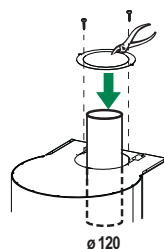

Fitting the hood body – Recirculation Version

- Detach the 2 brackets that can be seen inside the opening on the top part of the hood canopy.
- Rest the Hood Canopy **1** on the Suction Unit **3**, inserting it, and fix it at the side using the 2 screws **12b**.
- Position the directional grille **8** on the pipe and check that it has been fitted properly.
- Fasten the directional grille **8** using the screws **12e** provided.
- Make sure that the Activated charcoal odour filter has been fitted.

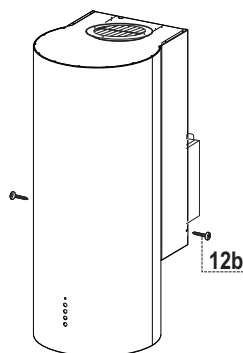
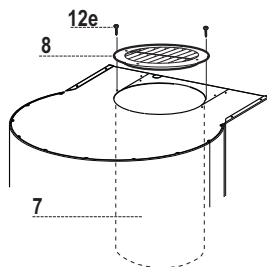

Electrical connection

- Connect the Hood to the Mains Power Supply, inserting a bipolar switch with a contact aperture of at least 3 mm.
- Remove the filter and make sure that the Power cable has been properly inserted into the Suction fan socket.
- Take the control box inside the suction unit **3** and slot it into the plastic support provided for it in the hood canopy at the height of the controls.
- Pass and fix the wiring through with the Adhesive cable tie already mounted.
- Fasten the Spotlights connector **Lux**.
- For the Recirculation Version, fit the Activated Charcoal Odour Filter.
- Replace the metal grease filters.

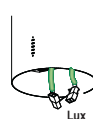
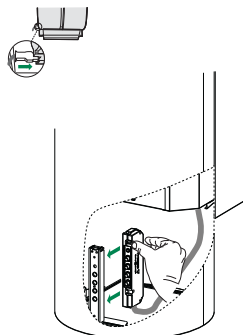

USE

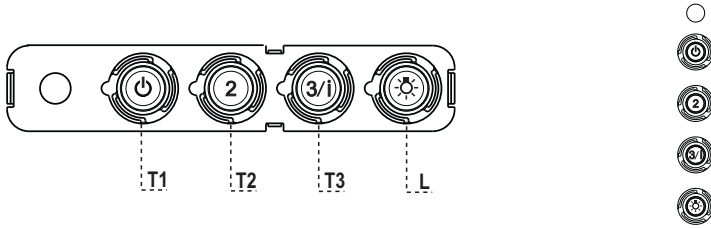

Control panel

BUTTON	LED	FUNCTIONS
T1 Speed	On	Turns the Motor on at Speed one. Turns the Motor off.
T2 Speed	On	Turns the Motor on at Speed two.
T3 Speed	Fixed Flashing	When pressed briefly, turns the Motor on at Speed three. Pressed for 2 Seconds. Activates Speed four with a timer set to 6 minutes, after which it returns to the speed that was set previously. Suitable to deal with maximum levels of cooking fumes.
L Light		Turns the Lighting System on and off.

Warning: Button **T1** turns the motor off, after first passing to speed one.

MAINTENANCE

Grease filters

CLEANING METAL SELF- SUPPORTING GREASE FILTERS

- The filters must be cleaned every 2 months of operation, or more frequently for particularly heavy usage, and can be washed in a dishwasher.
- Remove the filters one at a time by pushing them towards the back of the group and pulling down at the same time.
- Wash the filters, taking care not to bend them. Allow them to dry before refitting.
- When refitting the filters, make sure that the handle is visible on the outside.

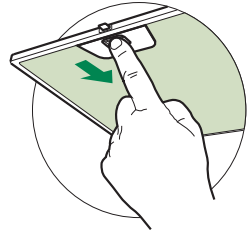

Activated charcoal filter (Recirculation version)

REPLACING THE ACTIVATED CHARCOAL FILTER

- The filter is not washable and cannot be regenerated, and must be replaced approximately every 4 months of operation, or more frequently for particularly heavy usage.
- Remove the metal grease filters.
- Remove the saturated activated carbon filter by releasing the fixing hooks.
- Fit the new filter by hooking it into its seating.
- Refit the metal grease filters.

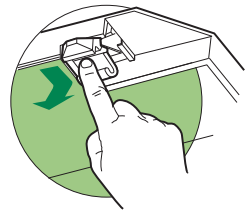

Lighting unit

- For replacement contact technical support ("To purchase contact technical support").

CONSIGNES DE SÉCURITÉ

i Pour votre sécurité et pour garantir le fonctionnement correct de l'appareil, veuillez lire attentivement ce manuel avant d'installer et de mettre en fonction l'appareil. Toujours conserver ces instructions avec l'appareil, même en cas de cession ou de transfert à une autre personne. Il est important que les utilisateurs connaissent toutes les caractéristiques de fonctionnement et de sécurité de l'appareil.

⚠ La connexion des câbles doit être effectuée par un technicien compétent.

- En aucun cas le fabricant ne peut être tenu pour responsable d'éventuels dommages dus à une installation ou à une utilisation impropre.
- La distance de sécurité minimum entre le plan de cuisson et la hotte aspirante est de 650 mm (certains modèles peuvent être installés à une hauteur inférieure ; voir le paragraphe concernant les dimensions de travail et l'installation).
- Si les instructions d'installation du plan de cuisson à gaz spécifient une distance supérieure à celle indiquée ci-dessus, veuillez impérativement en tenir compte.
- Assurez-vous que la tension du secteur correspond à celle indiquée sur la plaque des caractéristiques apposée à l'intérieur de la hotte.
- Les dispositifs de sectionnement doivent être montés dans l'installation fixe conformément aux normes sur les systèmes de câblage.
- Pour les appareils de Classe I, s'assurer que l'installation électrique de votre intérieur dispose d'une mise à la terre adéquate.
- Reliez l'aspirateur du conduit de cheminée avec un tube ayant un diamètre minimum de 120 mm. Le parcours des fumées doit être le plus court possible.
- Respecter toutes les normes concernant l'évacuation de l'air.
- Ne reliez pas la hotte aspirante aux conduits de cheminée qui acheminent les fumées de combustion (par ex. de chaudières, de cheminées, etc.).

- Si vous utilisez l'aspirateur en même temps que des appareils non électriques (par ex. fonctionnant au gaz), veillez à ce que la pièce soit adéquatement ventilée, afin d'empêcher le retour du flux des gaz d'évacuation. Si vous utilisez la hotte de cuisine en même temps que des appareils non alimentés à l'électricité, la pression négative dans la pièce ne doit pas dépasser 0,04 mbar, afin d'éviter que les fumées soient réaspirées dans la pièce où se trouve la hotte.
- Ne pas évacuer l'air à travers une conduite utilisée pour l'évacuation des fumées des appareils de combustion alimentés au gaz ou avec d'autres combustibles.
- Si le cordon d'alimentation est endommagé, faites-le remplacer par le fabricant ou par un technicien d'un service après-vente agréé.
- Branchez la fiche à une prise conforme aux normes en vigueur et dans une position accessible.
- En ce qui concerne les dimensions techniques et de sécurité à adopter pour l'évacuation des fumées, veuillez vous conformer scrupuleusement aux règlements établis par les autorités locales.

⚠ AVERTISSEMENT : Avant d'installer la hotte, retirer les films de protection.

- Utilisez exclusivement des vis et des petites fournitures du type adapté pour la hotte.

⚠ AVERTISSEMENT toute installation de vis et de dispositifs de fixation non conformes à ces instructions peut entraîner des risques de décharges électriques.

- Ne pas observer directement avec des instruments optiques (jumelles, lentilles grossissantes...).
- Ne flambez pas des mets sous la hotte : sous risque de développer un incendie.
- Cet appareil peut être utilisé par des enfants de plus de 8 ans et par des personnes dont les capacités physiques, sensorielles ou mentales sont diminuées ou ayant une expérience et des connaissances insuffisantes, pourvu que ce soit sous la surveillance attentive d'une personne responsable et après avoir reçu des instructions sur la manière d'utiliser cet appareil en toute sécurité et sur les dangers que cela comporte. Assurez-vous que les enfants ne jouent pas avec cet appareil. Le nettoyage et l'entretien de la part de l'utilisateur ne doivent pas être effectués par des enfants, à moins qu'ils ne soient surveillés.
- Surveillez les enfants. S'assurer qu'ils ne jouent pas avec l'appareil.

- Cet appareil n'est pas destiné à être utilisé par des personnes (enfants compris) dont les capacités physiques, sensorielles ou mentales sont diminuées ou ayant une expérience et des connaissances insuffisantes, à moins que celles-ci ne soient attentivement surveillées et instruites.

 Les parties accessibles peuvent devenir très chaudes durant l'utilisation des appareils de cuisson.

- Nettoyer et/ou remplacer les filtres après le délai indiqué (danger d'incendie). Voir le paragraphe Nettoyage et Entretien.
- Veillez à ce que la pièce bénéficie d'une ventilation adéquate lorsque la hotte fonctionne en même temps que des appareils utilisant du gaz ou d'autres combustibles (non applicable aux appareils qui évacuent l'air uniquement dans la pièce).

- Le symbole  marqué sur le produit ou sur son emballage indique que ce produit ne peut pas être éliminé comme déchet ménager normal. Lorsque ce produit doit être éliminé, veuillez le remettre à un centre de collecte prévu pour le recyclage du matériel électrique et électronique. En vous assurant que cet appareil est éliminé correctement, vous participez à prévenir des conséquences potentiellement négatives pour l'environnement et pour la santé, qui risqueraient de se présenter en cas d'élimination inappropriée. Pour toute information supplémentaire sur le recyclage de ce produit, contactez votre municipalité, votre déchetterie locale ou le magasin où vous avez acheté ce produit.

CARACTERISTIQUES

Composants

Réf.	Q.té	Composants du produit
1	1	Corps hotte équipé de : Commandes, Éclairage, Filtres
3	1	Groupe aspirateur
7	1	Tube PVC
8	1	Grille orientée
8c	1	Bouchon-réduction sortie air
9	1	Buse de réduction ø 150-120 mm
Réf.	Q.té	Composants de l'installation
11	4	Cheilles ø 10
12a	4	Vis 4,2 x 44,4
12b	2	Vis M3 x 8 Torx
12e	6	Vis 2,9 x 9,5
Q.té	Documentation	
1	Manuel d'instructions	

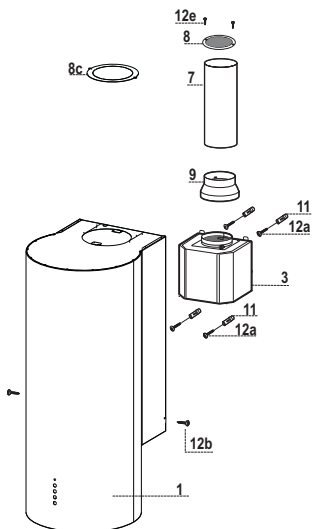

INSTALLATION

Encombrement

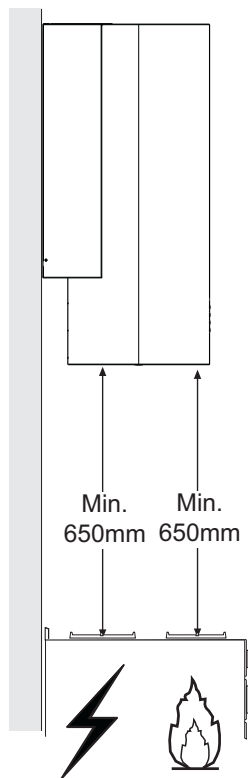
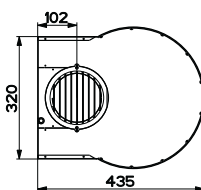
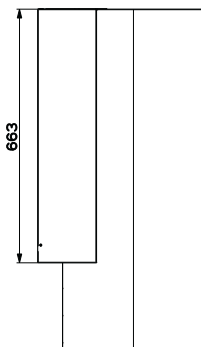
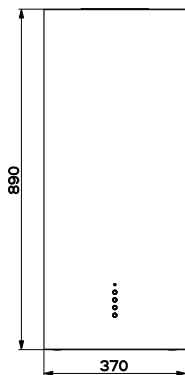

Perçage paroi et fixation du groupe moteur

Compte tenu de la complexité de l'installation, il est recommandé de l'effectuer au moins à deux personnes

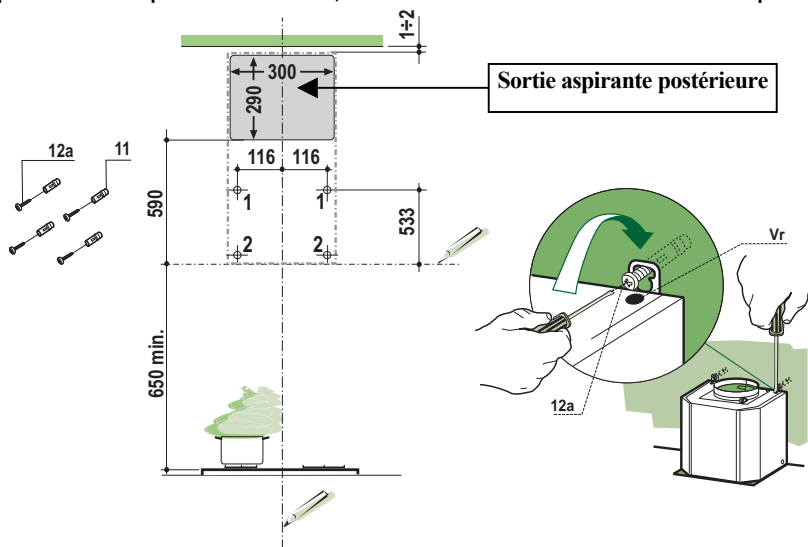

En cas d'installation de la hotte en version filtrante, n'oubliez pas qu'au-dessus de la hotte, la distance de la limite supérieure (plafond ou étage) doit être d'au moins 8-10 cm.

Tracer sur la paroi :

- une ligne verticale jusqu'au plafond ou à la limite supérieure, au centre de la zone prévue pour le montage de la hotte ;
- une ligne horizontale à : 650 mm min. au-dessus du plan de cuisson.
- Marquer comme indiqué, un point de référence (1) à 116 mm de la ligne verticale de référence et 533 mm au-dessus de la ligne horizontale de référence.
- Répéter cette opération sur le côté opposé, en vérifiant le nivellement.
- Percer \varnothing 8 mm les points marqués.
- Insérer les chevilles 11 dans les trous.
- Serrer les 2 vis 12a (4,2 x 44,4) fournies dans les trous prévus, en laissant un espace de 5-6 mm entre la paroi et la tête de la vis.
- Serrer les 2 vis Vr situées sur les points d'accrochage du groupe moteur 3.
- Accrocher le groupe moteur aux 3 vis 12a.
- Intervenir sur les vis Vr pour niveler le corps de hotte.
- Marquer, comme indiqué, les points de référence (2) des brides accrochées sous le groupe moteur 3.
- Percer \varnothing 8 mm les points marqués.
- Insérer les chevilles 11 dans les trous.
- Serrer 2 vis 12a (4,2 x 44,4) fournies dans les trous.
- Serrer définitivement les 4 vis 12a qui fixent le groupe aspirateur.

Connexion sortie air version aspirante

Pour l'installation en version aspirante, relier la hotte au tube de sortie au moyen d'un tube rigide ou flexible de \varnothing 150 ou 120 mm, dont le choix est laissé à l'installateur. Le tube peut sortir aussi bien par la partie supérieure que par celle postérieure de la hotte.

SORTIE POSTÉRIEURE

- N'oubliez pas que pour réaliser le trou d'évacuation, il faut suivre le schéma illustré au paragraphe perçage paroi.
- Pour la liaison avec le tube \varnothing 120 mm, insérer la buse de réduction **9** sur la sortie du corps de hotte.
- Fixer le tube avec des colliers serre-tube adaptés. Le matériel nécessaire n'est pas fourni.
- Retirer les éventuels filtres anti-odeur à charbon actif.

SORTIE SUPÉRIEURE

- Pour la liaison avec un tube \varnothing 150 mm, relier la hotte au tube de sortie au moyen d'un tube rigide ou flexible.
- Pour la liaison avec le tube \varnothing 120 mm, insérer la buse de réduction **9** sur la sortie du corps de hotte.
- Relier la hotte au tube de sortie au moyen d'un tube rigide ou flexible.
- Fixer le tube avec des colliers serre-tube adaptés. Le matériel nécessaire n'est pas fourni.
- Retirer les éventuels filtres anti-odeur à charbon actif.

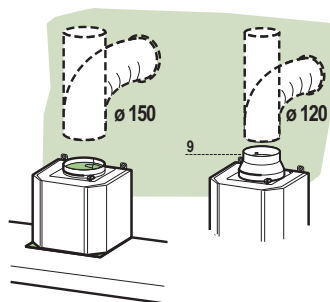

SORTIE AIR VERSION FILTRANTE

- Introduire le tube en pvc **7** fourni sur la sortie du corps de hotte.
- Pousser le tube jusqu'au fond.

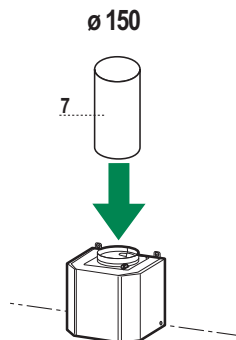

Montage corps de hotte version aspirante

Version aspirante sortie postérieure

- Si vous avez choisi la sortie de l'air sur la partie postérieure de la hotte, il faudra visser le bouchon-réduction sortie air **8c**, avec 2 vis **12e** fournies, sur la partie supérieure de la hotte.

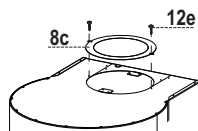

Version aspirante sortie supérieure

- Si vous avez choisi la sortie de l'air sur la partie supérieure de la hotte, il faudra détacher les 2 brides visibles dans la partie supérieure du corps de hotte. Retirer également la pièce prétranchée (Fig.2) pour permettre le passage du tube.
- Visser les brides à la pièce prétranchée, précédemment retirée, avec 2 vis **12e** fournies.

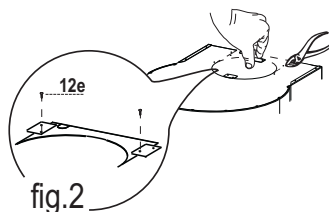

- Appuyer en enfilant le corps de hotte **1** au groupe aspirateur **3** et le fixer latéralement à l'aide des 2 vis **12b**. (Fig.1)

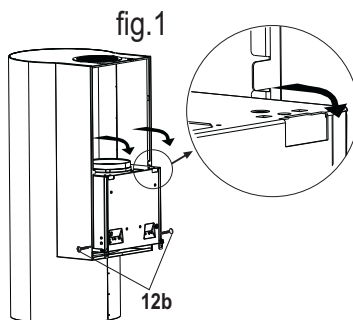

- Visser la pièce prétranchée avec les brides (Fig.2) sur la partie supérieure du corps de hotte, avec 2 vis **12e** fournies, de manière à bloquer le tube de sortie de l'air.

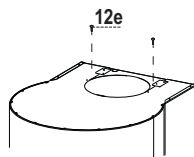

- Si vous utilisez un tube de 120, casser la partie intérieure du bouchon-réduction sortie air **8c**. Insérer la bague ainsi obtenue dans le tube de sortie de l'air et la visser au corps de hotte avec 2 vis **12e** fournies.

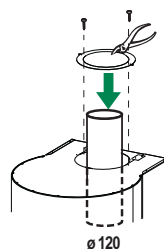

Montage corps de hotte version filtrante

- Détacher les 2 buses visibles à l'intérieur du trou sur la partie supérieure du corps de hotte.
- Appuyer en enfilant le corps de hotte **1** au groupe aspirateur **3** et le fixer latéralement à l'aide des 2 vis **12b**.
- Placer la grille orientée **8** sur le tube et vérifier que son installation est correcte.
- Serrer la grille orientée **8** avec les vis **12e** fournies.
- S'assurer de la présence des filtres anti-odeur à charbon actif.

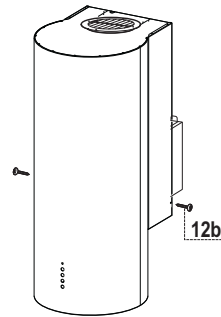
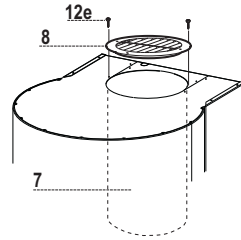

Connexion électrique

- Relier la hotte à l'alimentation du secteur en intercalant un interrupteur bipolaire ayant une distance d'ouverture des contacts d'au moins 3 mm.
- Retirer le filtre et s'assurer que le connecteur du câble d'alimentation est correctement inséré dans la prise de l'aspirateur.
- Prendre le boîtier des commandes à l'intérieur du groupe d'aspiration **3** et l'emboîter dans son support en plastique placé dans le corps de hotte à la hauteur des commandes
- Passer et fermer les câbles dans le Serre-câble adhésif déjà monté.
- Relier le connecteur des spots **Lux**.
- Pour la version filtrante, monter le filtre anti-odeur à charbon actif si présent.
- Remonter les filtres à graisse.

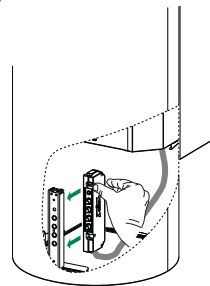

UTILISATION



Tableau des commandes

TOUCHE	VOYANT	FONCTIONS
T1 Vitesse	Allumé	Démarre le moteur en première vitesse.
		Coupe le moteur.
T2 Vitesse	Allumé	Démarre le moteur en deuxième vitesse.
T3 Vitesse	Fixe	Appuyée brièvement, démarre le moteur en troisième vitesse.
	Clignotant	Appuyée pendant 2 secondes. Démarre la quatrième vitesse avec une temporisation de 6 minutes, après lesquelles le moteur retourne à la vitesse précédemment programmée. Fonction indiquée pour faire face aux pointes d'émission de fumées de cuisson.
L Lumière		Branche et débranche l'éclairage.

Attention : La touche **T1** coupe le moteur en passant toujours par la première vitesse.

ENTRETIEN

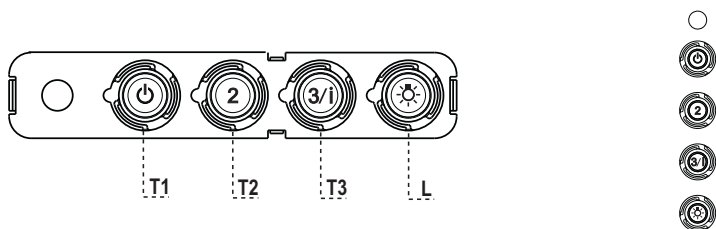
Filtres anti-graisse

NETTOYAGE FILTRES ANTI-GRAISSE METALLIQUES AUTOPORTEURS

- Lavables au lave-vaisselle, ils doivent être lavés environ tous les 2 mois d'emploi ou plus fréquemment en cas d'emploi particulièrement intense.
- Retirer les filtres l'un après l'autre, en les poussant vers la partie arrière du groupe et en tirant simultanément vers le bas.
- Laver les filtres en évitant de les plier et les laisser sécher avant de les remonter.
- Remonter les filtres en veillant à ce que la poignée reste vers la partie visible externe

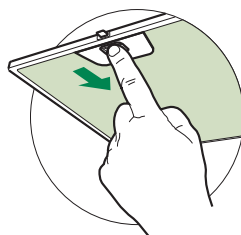

Filtre anti-odeur (Version filtrante)

REMPACEMENT FILTRE AU CHARBON ACTIF

- Ni lavable, ni régénérable, le remplacer au moins tous les 4 mois d'emploi ou plus fréquemment en cas d'emploi particulièrement intense.
- Retirer les filtres anti-graisse métalliques.
- Retirer le filtre anti-odeur au charbon actif colmaté, en agissant sur les crochets prévus à cet effet.
- Monter le nouveau filtre anti-odeur au charbon actif.
- Remonter les filtres anti-graisse métalliques.

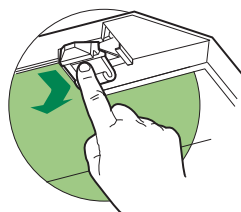

Éclairage

- Pour le remplacement, contacter le Service après-vente (« Pour l'achat, s'adresser au service après-vente »).

SICHERHEITSINFORMATIONEN

i Zu Ihrer eigenen Sicherheit und für die korrekte Funktion des Gerätes lesen Sie bitte diese Betriebsanleitung aufmerksam durch, bevor Sie das Gerät installieren und benutzen. Verwahren Sie die Bedienungsanleitung stets zusammen mit dem Gerät, auch wenn Sie dieses an Dritte weitergeben oder übertragen. Es ist wichtig, dass der Benutzer alle Betriebs- und Sicherheitsmerkmale des Gerätes kennt.

⚠ Die Kabel müssen von einem zuständigen Fachmann angeschlossen werden.

- Der Hersteller haftet nicht für etwaige Schäden, die durch eine fehlerhafte Installation oder einen ungeeigneten Gebrauch entstehen könnten.
- Der min. Sicherheitsabstand zwischen Kochfeld und Abzugshaube beträgt 650 mm (einige Modelle können auch niedriger installiert werden; siehe Absatz Installation).
- Sollten die Installationsanweisungen des gasbetriebenen Kochfelds einen größeren Abstand als oben angegeben vorsehen, ist dies zu berücksichtigen.
- Sicherstellen, dass die Netzspannung der auf dem Typenschild angegebenen Spannung entspricht. Das Typenschild ist im Inneren der Haube angebracht.
- Trennvorrichtungen müssen in der festen Anlage gemäß Normen über Verkabelungssysteme installiert werden.
- Für Geräte der Klasse I sicherstellen, dass das Versorgungsnetz des Gebäudes korrekt geerdet ist.
- Die Abzugshaube an den Schornstein mit einem Rohr mit Minstdurchmesser von 120 mm anschließen. Der Verlauf des Rauchabzugs muss so kurz wie möglich sein.
- Alle gesetzlichen Vorschriften im Bereich Abluft einhalten.
- Die Abzugshaube darf nicht an einen Schacht angeschlossen werden, in den Rauchgase abgeleitet werden (z. B. von Heizkesseln, Kaminen, usw.).

- Falls die Abzugshaube mit Geräten verwendet wird, die nicht elektrisch betrieben sind (z.B. Gasgeräte), muss im Raum für eine ausreichende Belüftung gesorgt werden, damit der Rückfluss der Abgase verhindert wird. Wird die Abzugshaube zusammen mit nicht elektrisch betriebenen Geräten eingesetzt, darf der Unterdruck im Raum 0,04 mbar nicht überschreiten, damit die Abgase nicht wieder angesaugt werden.
- Die Luft darf nicht durch einen Kanal abgelassen werden, der als Rauchabzug für Gasgeräte oder Geräte verwendet wird, die mit anderen Brennstoffen betrieben werden.
- Wenn das Gerätekabel beschädigt ist, muss es vom Hersteller oder von einem Kundendiensttechniker ersetzt werden.
- Den Stecker in eine den einschlägigen Vorschriften entsprechende zugängliche Steckdose stecken.
- Was die technischen und sicherheitsrelevanten Maßnahmen für den Rauchabzug betrifft, sind die Vorgaben der örtlichen Behörden streng einzuhalten.

⚠️ WARNUNG: Bevor die Haube installiert wird, die Schutzfolien abziehen.

- Nur für die Abzugshaube geeignete Schrauben und Kleinteile verwenden.

⚠️ WARNUNG: Die mangelnde Verwendung von Schrauben und Befestigungselementen gemäß der vorliegenden Anleitung kann zu Stromschlaggefahr führen.

- Nicht direkt mit optischen Instrumenten (Fernglas, Lupe, usw.) in das Licht schauen.
- Auf keinen Fall unter der Haube flambieren: Dabei könnte ein Brand entstehen.
- Dieses Gerät darf von Kindern ab 8 Jahren und von Personen mit beschränkten geistigen, physischen oder sensorischen Fähigkeiten oder mangels Erfahrung und/oder mangels Wissen benutzt werden, vorausgesetzt, sie werden aufmerksam beaufsichtigt oder über den sicheren Gebrauch des Geräts und die damit verbundenen Gefahren eingewiesen. Sicherstellen, dass Kinder nicht mit dem Gerät spielen. Vom Benutzer auszuführende Reinigungs- und Wartungsarbeiten dürfen nicht von Kindern ausgeführt werden, sofern sie nicht dabei beaufsichtigt werden.
- Kinder müssen beaufsichtigt werden, damit sichergestellt wird, dass sie nicht am Gerät spielen.

- Dieses Gerät darf nicht von Personen (einschließlich Kindern) mit beschränkten geistigen, physischen oder sensorischen Fähigkeiten oder mangels Erfahrung und/oder mangels Wissen benutzt werden, außer sie werden aufmerksam beaufsichtigt und eingewiesen.

 Die frei zugänglichen Teile können während des Kochens mit Kochgeräten sehr heiß werden.

- Die Filter sind nach den angegebenen Intervallen zu reinigen und/oder zu ersetzen (Brandgefahr). Siehe Absatz Wartung und Reinigung.
- Wenn die Abzugshaube gleichzeitig mit Geräten verwendet wird, die Gas oder andere Brennstoffe benutzen, muss im Raum eine ausreichende Belüftung vorhanden sein (gilt nicht für Geräte, die nur Luft in den Raum ablassen).

- Schutzschild bei Rissbildung ersetzen. Das Symbol  am Produkt oder auf der Verpackung weist darauf hin, dass das Gerät nicht als normaler Hausmüll entsorgt werden darf. Das ausrangierte Gerät muss vielmehr bei einer speziellen Sammelstelle für elektrische und elektronische Geräte abgegeben werden. Mit der vorschriftsmäßigen Entsorgung des Gerätes trägt der Benutzer dazu bei, schädliche Auswirkungen auf Umwelt und Gesundheit zu vermeiden. Weitere Informationen zum Recycling dieses Produktes können bei der zuständigen Behörde, der örtlichen Abfallbeseitigung oder bei dem Händler, der das Gerät verkauft hat, eingeholt werden.

CHARAKTERISTIKEN

Komponenten

Bez.		Menge		Produktkomponenten	
1	1	Haubenkörper, komplett mit: Bedienelementen, Beleuchtung, Filter			
3	1	Absaugeinheit			
7	1	PVC Rohr			
8	1	Umlenkmitter			
8c	1	Reduzierkappe Luftaustritt			
9	1	Reduzierflansch \varnothing 150-120 mm			
Bez.		Menge		Installationskomponenten	
11	4	Dübel \varnothing 10 mm			
12a	4	Schrauben 4,2 x 44,4			
12b	2	Torx-Schrauben M3 x 8			
12e	6	Schrauben 2,9 x 9,5			
Menge		Dokumentation			
	1	Betriebsanleitung			

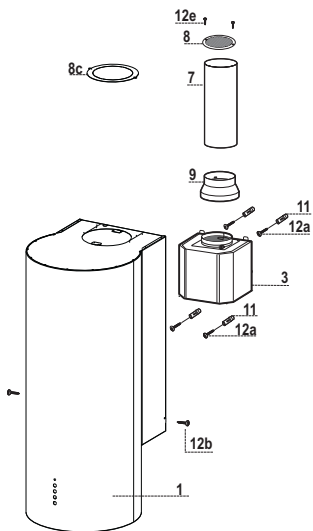

MONTAGE

Platzbedarf

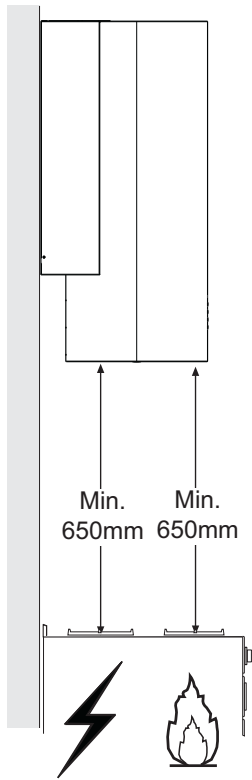
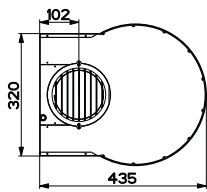
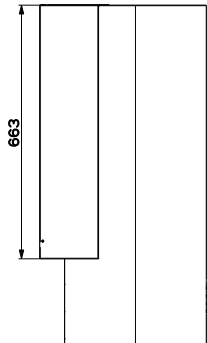
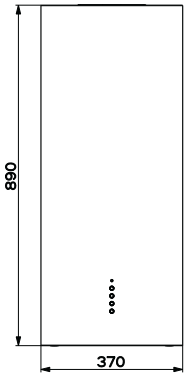

Bohren der Wand und Befestigung der Motoreinheit

Aufgrund der Komplexität der Installation sollte diese immer zu zweit durchgeführt werden.

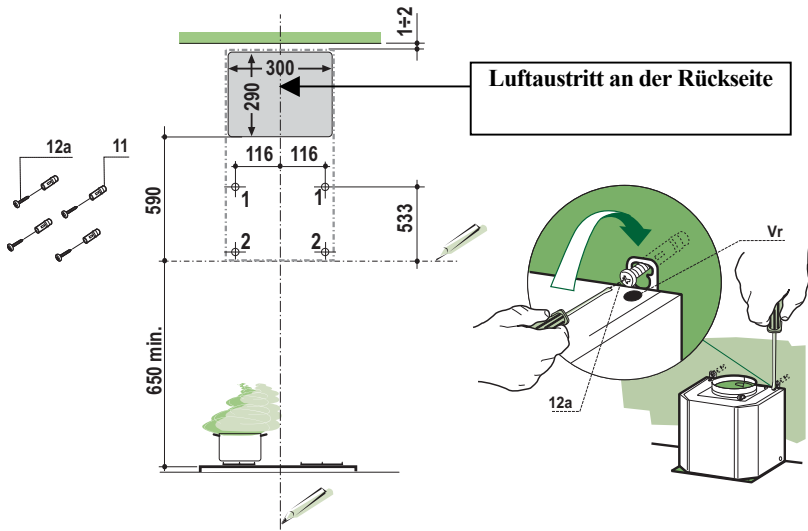

Bei Montage der Haube als Umluftversion darauf achten, dass oberhalb der Haube ein Abstand von mindestens 8-10 cm zur oberen Begrenzung (Decke oder Brett) einzuhalten ist.

An der Wand folgendes anzeichnen:

- eine senkrechte Linie bis zur Decke oder zur oberen Kante in der Mitte des Installationsbereichs der Haube,
- eine horizontale Linie an: min. 650 mm oberhalb der Kochfläche.
- Wie angegeben 116 mm von der senkrechten Bezugslinie (1) und 533 mm oberhalb der waagrechten Bezugslinie einen Punkt markieren.
- Diesen Vorgang an der gegenüberliegenden Seite wiederholen und die Nivellierung überprüfen.
- Die markierten Punkte mit einem Bohrer \varnothing 8 mm bohren.
- Die Dübel 11 in die Bohrlöcher einsetzen.
- Die beiden mitgelieferten Schrauben 12a (4,2 x 44,4) in die Löcher einschrauben. Dabei zwischen der Wand und dem Schraubenkopf 5-6 mm Platz lassen.
- Die 2 Schrauben Vr an den Aufhängepunkten der Motoreinheit 3 festziehen.
- Die Motoreinheit 3 an den Schrauben 12a einhaken.
- Den Haubenkörper mit Hilfe der Schrauben Vr ausrichten.
- Die Bezugspunkte (2) der eingehakten Bügel unterhalb der Motoreinheit 3 markieren.
- Die markierten Punkte mit einem Bohrer \varnothing 8 mm bohren.
- Die Dübel 11 in die Bohrlöcher einsetzen.
- Die 2 mitgelieferten Schrauben 12a (4,2 x 44,4) in die Bohrlöcher einsetzen.
- Die 4 Befestigungsschrauben 12a der Absaugeinheit definitiv festschrauben.

Luftaustrittsanschluss Abluftversion

Für die Installation als Abluftversion die Haube mittels eines starren oder flexiblen Rohrs mit \varnothing 150 oder 120 mm, das vom Installateur ausgewählt wird, an die Ableitung anschließen. Das Rohr kann sowohl an der Oberseite, als auch an der Rückseite der Haube austreten.

LUFTAUSTRITT AN DER RÜCKSEITE

- Für die Erstellung der Abzugsöffnung ist das Schema zu befolgen, welches im Absatz über die Wandbohrung aufgeführt ist.
- Für den Anschluss mit einem Rohr mit \varnothing 120 mm den Reduzierflansch **9** am Austritt am Haubenkörper einsetzen.
- Das Rohr mit geeigneten Rohrschellen fixieren. Das hierzu erforderliche Material wird nicht mitgeliefert.
- Die eventuell vorhandenen Aktivkohlefilter ausbauen.

LUFTAUSTRITT AN DER OBERSEITE

- Für Anschlüsse mit Rohr \varnothing 150 mm die Haube mittels eines starren oder flexiblen Rohrs an die Luftableitung anschließen.
- Für den Anschluss mit einem Rohr mit \varnothing 120 mm den Reduzierflansch **9** am Austritt am Haubenkörper einsetzen.
- Die Haube mittels eines starren oder flexiblen Rohrs an die Luftableitung anschließen.
- Das Rohr mit geeigneten Rohrschellen fixieren. Das hierzu erforderliche Material wird nicht mitgeliefert.
- Die eventuell vorhandenen Aktivkohlefilter ausbauen.

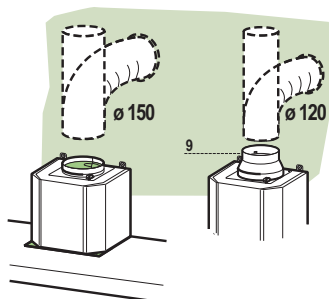

LUFTAUSTRITT BEI DER UMLUFTVERSION

- Das mitgelieferte PVC Rohr **7** in den Austritt des Pumpenkörpers stecken.
- Das Rohr bis zum Anschlag einschieben.

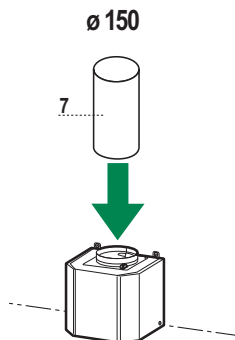

Montage des Haubenkörpers bei der Abluftversion

Abluftversion, hinterer Austritt

- Falls der Luftaustritt an der Rückseite der Haube gewählt wurde, muss die Reduktionskappe des Luftaustritts **8c** mit 2 den mitgelieferten Schrauben **12e** an der Oberseite der Haube angeschraubt werden.

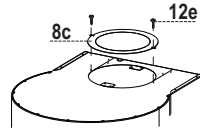

Abluftversion, oberer Austritt

- Falls der Luftaustritt an der Oberseite der Haube gewählt wurde, müssen die beiden Bügel im Innern des Lochs an der Oberseite des Haubenkörpers entfernt werden. Auch das vorgestanzte Teil (Abb.2) entfernen, damit das Rohr durchgesteckt werden kann.
- Mit 2 mitgelieferten Schrauben **12e** die Bügel an dem zuvor entfernten zugeschnittenen Teil anschrauben.

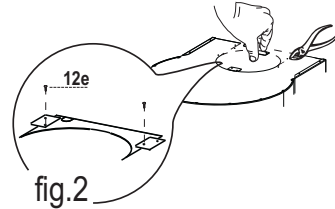

- Den Haubenkörper **1** mit der Absaugeinheit **3** verbinden und mit den 2 Schrauben **12b** seitlich befestigen. (Abb.1)

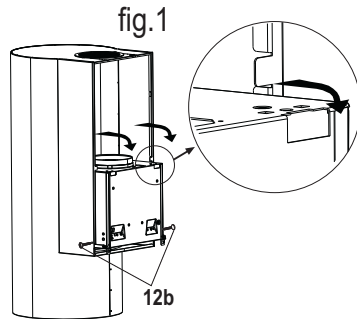

- Das vorgestanzte Teil mit den Bügeln (Abb. 2) mit 2 mitgelieferten Schrauben **12e** wieder an der Oberseite des Haubenkörpers anschrauben, so dass das Abluftrohr blockiert wird.

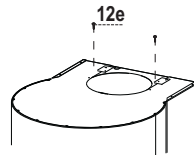

- Bei Verwendung eines Rohrs zu 120 das Innere der Reduzierkappe des Luftaustritts **8c** durchstoßen. Den so erhaltenen Ring in das Abluftrohr stecken und mit 2 mitgelieferten Schrauben **12e** anschrauben.

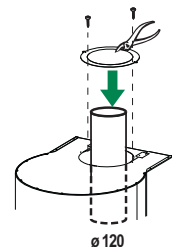

Montage des Pumpenkörpers bei der Abluftversion

- Die 2 im Innern der Bohrung an der Oberseite des Pumpenkörpers sichtbaren Bügel entfernen.
- Den Haubenkörper **1** mit der Absaugeinheit **3** verbinden und mit den 2 Schrauben **12b** seitlich befestigen.
- Das Umlenkgitter **8** am Rohr anlegen und seine korrekte Installation kontrollieren.
- Das Umlenkgitter **8** mit den mitgelieferten Schrauben **12e** anschrauben.
- Sicherstellen, dass die Aktivkohlefilter zur Geruchsbindung vorhanden sind.

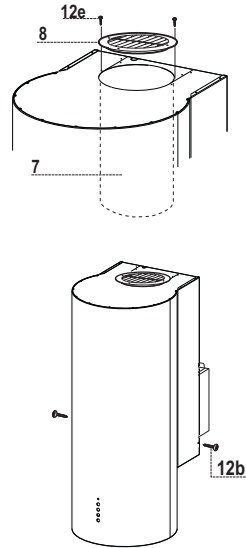

Elektroanschluss

- Beim Anschließen der Haube einen zweipoligen Schalter mit einer Öffnung der Kontakte von mindestens 3 mm zwischenschalten.
 - Den Filter ausbauen und sicherstellen, dass der Stecker des Stromkabels korrekt mit der Buchse der Absaugeinheit verbunden ist.
 - Das Steuergehäuse im Innern der Absaugeinheit **3** nehmen und in seine Plastikhalterung stecken, die sich am Haubenkörper, auf Höhe der Bedienelemente befindet.
 - Bringen Sie die Verkabelung im Inneren des Körpers mit dem Klebstoff bereits installierte Kabel.
 - Den Verbinder der Strahler **Lux** anschließen.
-
- Bei der Umluftversion den Aktivkohle-Geruchsfilter montieren.
 - Die Fettfilter wieder einbauen.

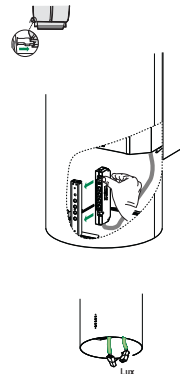

BEDIENUNG

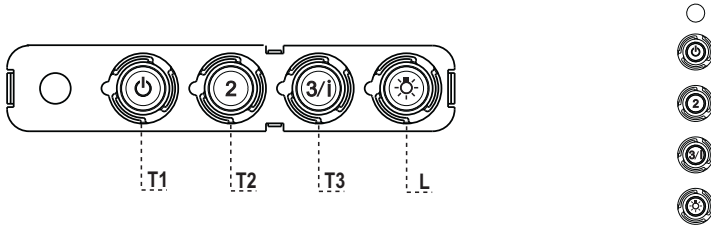

Schalttafel

TASTE	LED	FUNKTIONEN
T1 Betriebsgeschwindigkeit	Eingeschaltet	Schaltet den Motor bei der ersten Betriebsgeschwindigkeit ein. Stellt den Motor ab.
T2 Betriebsgeschwindigkeit	Eingeschaltet	Schaltet den Motor bei der zweiten Betriebsgeschwindigkeit ein.
T3 Betriebsgeschwindigkeit	Bleibend	Schaltet den Motor bei der dritten Betriebsgeschwindigkeit ein.
	Blinkend	Bei 2 Sekunden langem Drücken: Aktiviert die auf 6 Minuten geregelte vierte Betriebsgeschwindigkeit, nach deren Ablauf zu der zuvor eingestellten Geschwindigkeit zurückgekehrt wird. Für die Beseitigung von sehr intensiven Kochdünsten geeignet.
L Licht		Schaltet die Beleuchtung ein und aus.

Achtung: Mit der Taste **T1** wird von der ersten Betriebsgeschwindigkeit aus der Motor abgestellt.

WARTUNG

Fettfilter

SELBSTTRAGENDER METALLFETTFILTER REINIGUNG

- Sie müssen nach 2-monatigem Betrieb bzw. bei starkem Einsatz auch häufiger gereinigt werden, was im Geschirrspüler möglich ist.
- Die Filter nacheinander aushaken, indem sie auf die Rückseite der Gruppe geschoben und gleichzeitig nach unten gezogen werden.
- Die Filter reinigen (darauf achten, sie nicht zu verbiegen) und vor der Remontage trocknen lassen.
- Bei der Remontage ist darauf zu achten, dass sich der Griff auf der sichtbaren Außenseite befindet.

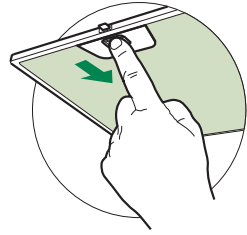

Geruchsfilter (Umluftversion)

AUSTAUSCHEN DER AKTIVKOHLE FILTER

- Dieser Filter kann weder gewaschen noch wiederverwendet werden und ist alle 4 Betriebsmonate bzw. bei starkem Einsatz auch häufiger auszutauschen.
- Die Metallfettfilter entfernen.
- Den gesättigten Aktivkohle-Filter aushaken.
- Den neuen Filter in seinem Sitz einhaken.
- Die Metallfettfilter wieder montieren.

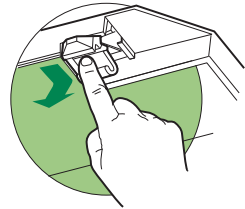

Beleuchtung

LED-Strahler

- Für den Austausch der LED-Strahler wenden Sie sich bitte an den Kundendienst.

INFORMACIÓN DE SEGURIDAD

i Por su propia seguridad y para el correcto funcionamiento del aparato, lea atentamente este manual antes de la instalación y puesta en marcha. Guarde siempre estas instrucciones con el aparato, incluso si se cede o transfiere a un tercero. Es importante que los usuarios estén familiarizados con todas las características de funcionamiento y seguridad del aparato.

⚠ Los cables deben ser conectados por un técnico competente.

- El fabricante no se hace responsable de ningún daño que resulte de una instalación o uso inadecuado.
- La distancia mínima de seguridad entre la placa de cocción y la campana extractora es de 650 mm (algunos modelos pueden instalarse a una altura inferior; véase la sección sobre dimensiones de trabajo e instalación).
- Si en las instrucciones de montaje de la placa de cocción a gas se indica una distancia mayor que la indicada anteriormente, debe tenerse en cuenta.
- Compruebe que la tensión de red coincide con la indicada en la placa de características del interior de la campana.
- Los dispositivos de desconexión deben instalarse en la instalación fija de acuerdo con las regulaciones para sistemas de cableado.
- Para los aparatos de la clase I, compruebe que el suministro de corriente eléctrica de la casa tiene una conexión a tierra adecuada.
- Conecte la campana a la chimenea con un tubo de un diámetro mínimo de 120 mm. El trayecto de humos debe ser lo más corto posible.
- Deben observarse todas las normas relativas al escape de aire.
- No conecte la campana extractora a los conductos de humos de combustión (p. ej. calderas, chimeneas, etc.).

- Si la campana se utiliza en combinación con equipos no eléctricos (por ejemplo, aparatos de gas), debe asegurarse un grado suficiente de ventilación en el local para evitar el retorno del flujo de gases de escape. Cuando la campana extractora se utiliza en combinación con aparatos no eléctricos, la presión negativa en el local no debe ser superior a 0,04 mbar para evitar que los humos vuelvan al local a través de la campana extractora.
- El aire no debe descargarse a través de un conducto utilizado para los gases de combustión procedentes de aparatos de combustión de gas u otros combustibles.
- Si el cable de alimentación está dañado, debe ser reemplazado por el fabricante o por un técnico de servicio.
- Conecte la clavija a una toma de corriente que cumpla la normativa vigente y sea accesible.
- En cuanto a las medidas técnicas y de seguridad a adoptar para el vertido de humos, es importante cumplir escrupulosamente las normas establecidas por las autoridades locales.

⚠ ADVERTENCIA: Retire la película protectora antes de instalar la campana.

- Utilice únicamente tornillos y herramientas que sean adecuados para la campana.

⚠ ADVERTENCIA: Si no se instalan tornillos o sujetadores de acuerdo con estas instrucciones, se puede producir una descarga eléctrica.

- No observe directamente con instrumentos ópticos (prismáticos, lupas, etc.).
- No cocine en flambeado bajo la campana: podría producirse un incendio.
- Este aparato puede ser utilizado por niños a partir de los 8 años y por personas con capacidades psico-físico-sensoriales reducidas o con una experiencia y conocimientos insuficientes, siempre que sean cuidadosamente supervisados e instruidos sobre cómo utilizar el aparato de forma segura y sobre los peligros que conlleva. Asegúrese de que los niños no jueguen con el aparato. La limpieza y el mantenimiento por parte del usuario no deben ser llevados a cabo por niños, a menos que sean supervisados.
- Supervise a los niños, asegurándose de que no jueguen con el aparato.

- El aparato no debe ser utilizado por personas (incluyendo niños) con capacidades psico-físico-sensoriales reducidas o con experiencia y conocimientos insuficientes, a menos que sean cuidadosamente supervisados e instruidos.

 Las piezas accesibles pueden calentarse mucho cuando se utilizan aparatos de cocina.

- Limpie y/o reemplace los filtros después del tiempo especificado (peligro de incendio). Véase el apartado Mantenimiento y limpieza.
- Deberá preverse una ventilación adecuada en el espacio cuando la campana extractora de humos se utilice junto con aparatos que utilicen gas u otros combustibles (no aplicable a los aparatos que sólo descargan aire en el local).

- El símbolo  en el producto o en su embalaje indica que este producto no debe desecharse como residuo doméstico normal. Tenga en cuenta que el producto a eliminar debe recogerse en un punto de recogida adecuado para el reciclaje de componentes eléctricos y electrónicos. Al asegurarse de que este producto se deseche correctamente, ayudará a evitar las posibles consecuencias negativas para el medio ambiente y la salud que podrían derivarse de una eliminación inadecuada de este producto. Para obtener información más detallada sobre el reciclaje de este producto, póngase en contacto con el Municipio, el servicio local de eliminación de residuos o la tienda donde adquirió el producto.

CARACTERÍSTICAS

Componentes

Ref.	Cant.	Componentes de producto
1	1	Cuerpo campana dotado de : Mandos, luz, filtros
3	1	Grupo Aspirador
7	1	Tubo PVC
8	1	Rejilla Direccionada
8c	1	Tapón -reducción salida aire
9	1	Brida de reducción, ø 150-120 mm
Ref.	Cant.	Componentes de instalación
11	4	Tacos ø 10
12a	4	Tornillos 4,2 x 44,4
12b	2	Tornillos M3 x 8 Torx
12e	6	Tornillos 2,9 x 9,5
Cant.	Documentación	
1	Manual de instrucciones	

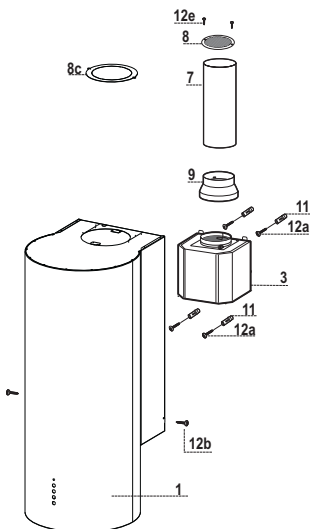

INSTALACIÓN

Dimensiones

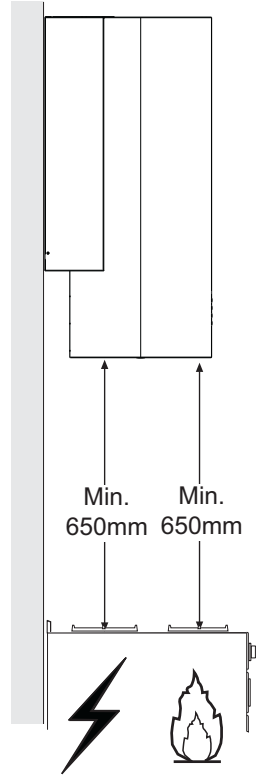
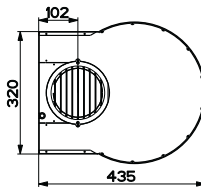
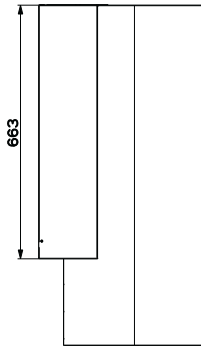
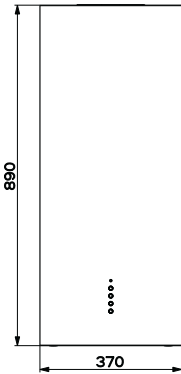

Perforación pared y fijación grupo motor

Debido a la complejidad de la instalación se recomienda efectuarla como mínimo entre dos personas

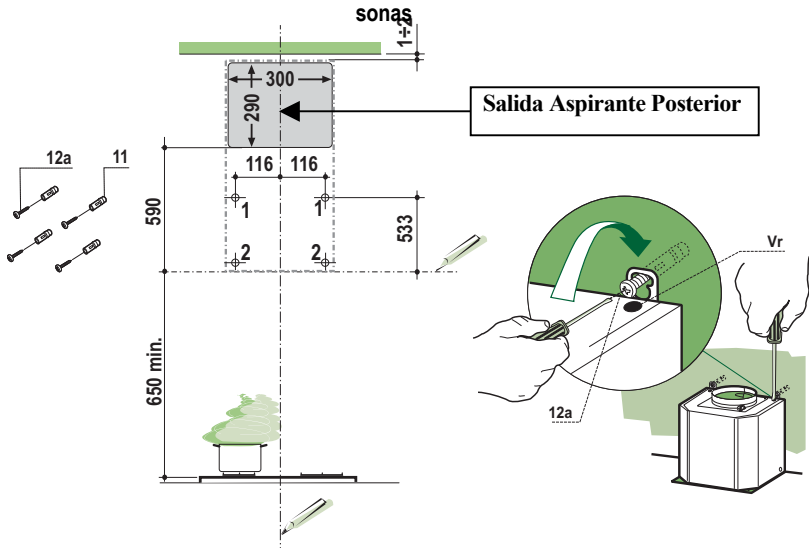

En el caso de instalación de la campana en versión filtrante, tomar en consideración que, sobre la campana, debe quedar una distancia desde el límite superior (techo o repisa) de por lo menos 8-10 cm.

Trazar en la pared:

- una línea vertical hasta el techo o al límite superior, al centro de la zona prevista para el montaje de la campana;
- una línea horizontal a: 650 mm min. sobre el plano de cocción.
- Marcar como se indica, un punto de referencia a (1) a 116 mm de la línea vertical de referencia, y 533 mm sobre la línea horizontal de referencia.
- Repetir esta operación por la parte opuesta, verificando su nivelación.
- Perforar \varnothing 8 mm los puntos marcados.
- Introducir los tacos **11** en los orificios.
- Atornillar 2 tornillos **12a** (4,2 x 44,4) en dotación en los orificios dejando un espacio de 5-6 mm entre la pared y la cabeza del tornillo.
- Apretar los 2 tornillos **Vr** situados en los puntos de enganche del grupo motor **3**.
- Enganchar el grupo motor **3** a los tornillos **12a**.
- Operar en los tornillos **Vr** para nivelar el cuerpo de la campana.
- Marcar como se ha indicado los puntos de referencia (2) de las bridas enganchadas debajo del grupo motor **3**.
- Perforar \varnothing 8 mm los puntos marcados.
- Introducir los tacos **11** en los orificios.
- Enganchar 2 tornillos **12a** (4,2 x 44,4) en dotación en los orificios.
- Apretar definitivamente los 4 tornillos **12a** que fijan el grupo aspirador.

Conexión Salida Aire Versión Aspirante

Para la instalación en versión aspirante conectar la campana a la tubería de salida mediante un tubo rígido o flexible de $\varnothing 150$ o 120 mm, cuya selección se deja al instalador. El tubo puede salir tanto por la parte superior como posterior de la campana.

SALIDA POSTERIOR

- Se recuerda que para efectuar el orificio de evacuación debe seguirse el esquema indicado en el párrafo perforación pared.
- Para la conexión con el tubo $\varnothing 120$ mm, insertar la brida de reducción **9** en la salida del cuerpo campana.
- Fijar el tubo con adecuadas abrazaderas ajustables. El material necesario no viene en dotación.
- Quitar eventuales filtros antiolor al carbono activo.

SALIDA SUPERIOR

- Para la conexión con el tubo $\varnothing 150$ mm, conectar la campana a la tubería de salida mediante un tubo rígido o flexible.
- Para la conexión con el tubo $\varnothing 120$ mm, insertar la brida de reducción **9** en la salida del cuerpo campana.
- Conectar la campana a la tubería de salida mediante un tubo rígido o flexible.
- Fijar el tubo con adecuadas abrazaderas ajustables. El material necesario no viene en dotación.
- Quitar eventuales filtros antiolor al carbono activo.

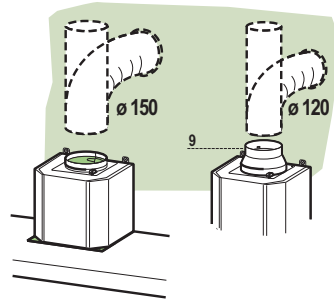

SALIDA AIRE VERSIÓN FILTRANTE

- Insertar el tubo de pvc **7** en dotación en la salida del cuerpo de la campana.
- Empujar el tubo hasta el fondo.

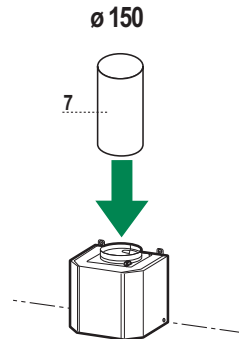

Montaje cuerpo campana versión aspirante

Versión aspirante salida posterior

- En el caso se haya seleccionado la salida del aire en la parte posterior de la campana se deberá atornillar el tapón de reducción de salida del aire **8c** con 2 tornillos **12e** en dotación en la parte superior de la campana.

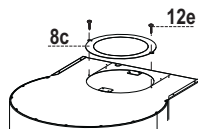

Versión aspirante salida superior

- En el caso se haya seleccionado la salida del aire en la parte superior de la campana se deberán despegar las 2 bridas visibles en la parte superior del cuerpo de la campana. Quitar también la pieza pre-entallada de (Fig.2) para permitir el paso del tubo.
- Atornillar las bridas a la pieza pre-entallada, despegada precedentemente, con 2 tornillos **12c** en dotación.

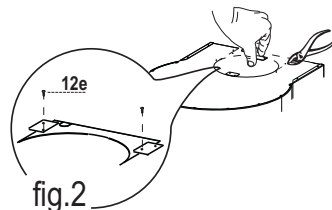

- Apoyar introduciendo el cuerpo de la campana **1** en el grupo aspirador **3** y fijarlo lateralmente utilizando los 2 tornillos **12b**. (Fig.1)

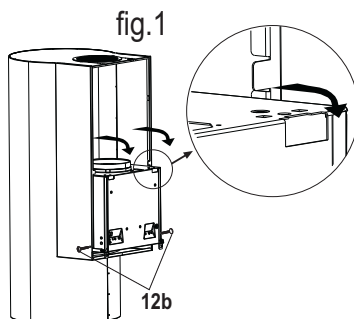

- Atornillar la pieza pre-entallada con las bridas (Fig.2) en la parte superior del cuerpo de la campana, con 2 tornillos **12e** en dotación para bloquear el tubo para la evacuación del aire.

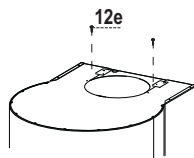

- Si se utiliza un tubo de 120 romper la parte interna del tapón de reducción salida aire **8c**. Introducir el anillo obtenido de esta manera en el tubo para la evacuación del aire y atornillarlo al cuerpo de la campana con 2 tornillos **12e** en dotación.

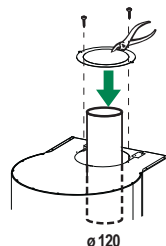

Montaje cuerpo campana versión filtrante

- Despegar las 2 bridas visibles al interior del orificio en la parte superior del cuerpo de la campana.
- Apoyar introduciendo el cuerpo de la campana **1** en el grupo aspirador **3** y fijarlo lateralmente utilizando los 2 tornillos **12b**.
- Posicionar la rejilla direccionada **8** en el tubo y verificar su correcta instalación.
- Atornillar la rejilla direccionada **8** con los tornillos **12e** en dotación.
- Comprobar la presencia de los filtros antiolor al carbono activo.

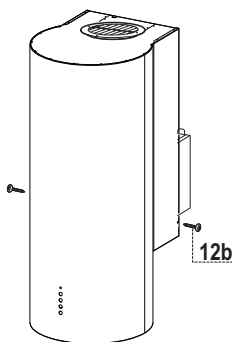
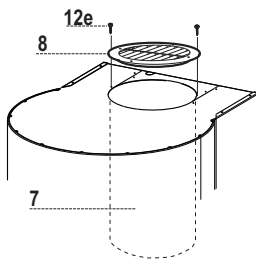

Conexión eléctrica

- Conectar la campana a la alimentación de red interponiendo un interruptor bipolar **Lux** con una apertura de los contactos de por lo menos 3 mm
- Quitar el filtro que el conector del cable de alimentación esté correctamente insertado en la toma del Aspirador.
- Tomar la caja de mandos internamente al grupo de aspiración **3** y encastrarla en su soporte de plástico situado en el cuerpo de la campana a la altura de los mandos.
- Pasar e fijar el cableado con lo pasa cable adhesivo ya montado.
- Conectar el conector de los focos **Lux**.
- Para la Versión filtrante montar el filtro antiolor al carbono activo.
- Montar nuevamente los filtros antigrasa.

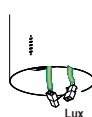
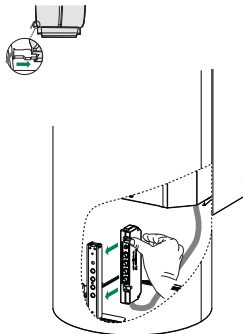

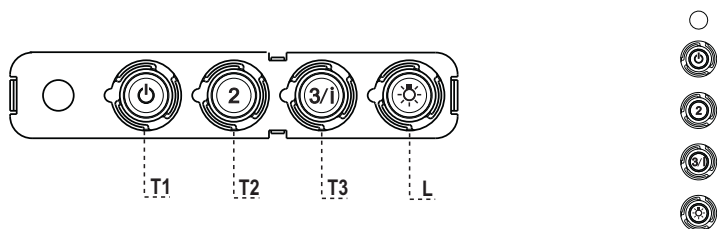

Tablero de mandos

TECLA	LED	FUNCIONES
T1 Velocidad	Encendido	Enciende el motor a la primera velocidad. Apaga el motor
T2 Velocidad	Encendido	Enciende el motor a la segunda velocidad
T3 Velocidad	Fijo	Presionada brevemente enciende el motor a la tercera velocidad.
	Intermitente	Presionada por 2 segundos. Activa la cuarta velocidad temporizada a 6 minutos, al final de los cuales vuelve a la velocidad implementada precedentemente. Adecuada a enfrentar las máximas emisiones de humos de cocción.
L Luz		Enciende y apaga la instalación de iluminación.

Atención : La tecla **T1** apaga el motor pasando siempre por la primera velocidad.

MANTENIMIENTO

Filtros antigrasa

LIMPIEZA DE LOS FILTROS ANTIGRASA METÁLICOS

- Se pueden lavar en el lavavajillas y requieren un lavado cada 2 meses aproximadamente o más a menudo si su uso es muy intenso.
- Quitar los filtros uno por vez, operando en los enganches correspondientes.
- Lavar los filtros evitando que se doblen y dejarlos secar antes de volverlos a montar.
- Montar los filtros prestando atención en mantener la manija hacia la parte visible exterior..

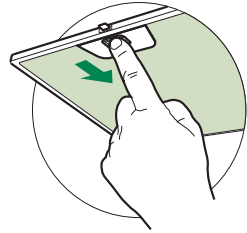

Filtro antiolor (Versión filtrante)

SUSTITUCIÓN DEL FILTRO DE CARBÓN ACTIVO

- No se puede lavar ni regenerar, se debe cambiar cada 4 meses aproximadamente o más a menudo si su uso es muy intenso.
- Quitar el filtro antigrasa metálico.
- Quitar el filtro antiolor de carbón activo saturado, operando en los enganches correspondientes.
- Montar el nuevo filtro enganchándolo en su asiento.
- Montar nuevamente el filtro antigrasa.

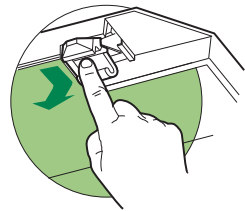

Iluminación

- Para la sustitución ponerse en contacto con la Asistencia Técnica ("Para la compra dirigirse a la asistencia técnica").

i Για τη δική σας ασφάλεια και για τη σωστή λειτουργία της συσκευής, παρακαλούμε να διαβάσετε με προσοχή τις παρούσες οδηγίες πριν την εγκατάσταση και τη θέση σε λειτουργία. Φυλάσσετε αυτές τις οδηγίες πάντα μαζί με τη συσκευή, ακόμα και σε περίπτωση μεταβίβασης σε τρίτους. Είναι σημαντικό οι χρήστες να γνωρίζουν όλα τα χαρακτηριστικά λειτουργίας και ασφάλειας της συσκευής.

⚠ Η σύνδεση των καλωδίων πρέπει να γίνει από έναν αρμόδιο τεχνικό.

- Ο κατασκευαστής δεν μπορεί να θεωρηθεί υπεύθυνος για ενδεχόμενες ζημιές που οφείλονται σε ακατάλληλη εγκατάσταση ή χρήση.
- Η ελάχιστη απόσταση ασφαλείας μεταξύ της επιφάνειας των εστιών και του απορροφητήρα είναι 650 mm (Ορισμένα μοντέλα μπορούν να εγκατασταθούν σε μικρότερο ύψος. Ανατρέξτε στην παράγραφο με τις διαστάσεις λειτουργίας και εγκατάστασης).
- Αν οι οδηγίες εγκατάστασης της μονάδας εστιών με υγραέριο υποδεικνύουν ότι απαιτείται απόσταση μεγαλύτερη από εκείνη που αναφέρεται παραπάνω, είναι απαραίτητο να τις λάβετε υπόψη.
- Βεβαιωθείτε ότι η τάση του δικτύου αντιστοιχεί στην τιμή που αναγράφεται στην πινακίδα χαρακτηριστικών στο εσωτερικό του απορροφητήρα.
- Τα συστήματα διακοπής πρέπει να εγκατασταθούν στη μόνιμη εγκατάσταση σύμφωνα με τη νομοθεσία για τις εγκαταστάσεις καλωδίωσης.
- Για τις συσκευές Κλάσης I, βεβαιωθείτε ότι το οικιακό δίκτυο τροφοδοσίας είναι κατάλληλα γειωμένο.
- Συνδέστε τον απορροφητήρα στην καπνοδόχο με ένα σωλήνα με ελάχιστη διάμετρο 120 mm. Η διαδρομή των ατμών πρέπει να είναι όσο το δυνατόν συντομότερη.
- Πρέπει να τηρούνται όλοι οι κανονισμοί αναφορικά με την εκκένωση του αέρα.
- Μη συνδέετε τον απορροφητήρα σε αγωγούς απαγωγής καπναερίων που παράγονται από καύση (π.χ. λέβητες, τζάκια κλπ.).

- Αν χρησιμοποιείτε τον απορροφητήρα σε συνδυασμό με άλλες μη ηλεκτρικές συσκευές (π.χ. συσκευές υγραερίου), θα πρέπει να εξασφαλίσετε τον επαρκή αερισμό του χώρου ώστε να εμποδίσετε την επιστροφή των καπναερίων. Όταν ο απορροφητήρας της κουζίνας χρησιμοποιείται σε συνδυασμό με μη ηλεκτρικές συσκευές, η αρνητική πίεση του χώρου δεν πρέπει να υπερβαίνει τα 0,04 mbar έτσι ώστε να αποφεύγεται η επιστροφή των καπναερίων στο χώρο και η αναρρόφησή τους από τον απορροφητήρα.
- Ο αέρας δεν πρέπει να απάγεται μέσω ενός αγωγού που χρησιμοποιείται για την απαγωγή των καπναερίων από συσκευές καύσης που τροφοδοτούνται με αέριο ή άλλα καύσιμα.
- Το ηλεκτρικό καλώδιο, αν πάθει ζημιά, πρέπει να αντικατασταθεί από τον κατασκευαστή ή από έναν τεχνικό του σέρβις.
- Συνδέετε το φισ σε μια πρίζα που συμμορφούται με τους ισχύοντες κανονισμούς και σε σημείο με εύκολη πρόσβαση.
- Όσον αφορά τα τεχνικά μέτρα και τα μέτρα ασφαλείας που πρέπει να εφαρμοστούν για την απαγωγή των καπναερίων, είναι σημαντικό να τηρούνται σχολαστικά οι κανονισμοί των τοπικών φορέων.

⚠ ΠΡΟΕΙΔΟΠΟΙΗΣΗ: πριν εγκαταστήσετε τον απορροφητήρα, αφαιρέστε τις προστατευτικές μεμβράνες.

- Χρησιμοποιείτε μόνο βίδες και εξαρτήματα κατάλληλου τύπου για τον απορροφητήρα.

⚠ ΠΡΟΕΙΔΟΠΟΙΗΣΗ: η μη τοποθέτηση των βιδών και των συστημάτων στερέωσης σύμφωνα με τις παρούσες οδηγίες, μπορεί να προκαλέσει ηλεκτροπληξία.

- Μην κοιτάζετε απευθείας με οπτικά όργανα (κιάλια, μεγεθυντικός φακός...).
- Μην μαγειρεύετε φαγητά φλαμπέ κάτω από τον απορροφητήρα: μπορεί να προκληθεί πυρκαγιά.
- Αυτή η συσκευή μπορεί να χρησιμοποιηθεί από παιδιά ηλικίας άνω των 8 ετών και από άτομα με μειωμένες ψυχικές ή διανοητικές ικανότητες, ή από άτομα χωρίς πείρα και επαρκή γνώση, αρκεί να επιβλέπονται και εκπαιδεύονται στην ασφαλή χρήση της συσκευής και στους κινδύνους που απορρέουν από αυτή. Βεβαιωθείτε ότι τα παιδιά δεν παίζουν με τη συσκευή. Ο καθαρισμός και η συντήρηση δεν πρέπει να εκτελούνται από παιδιά, εκτός εάν επιβλέπονται.
- Τα παιδιά πρέπει να επιβλέπονται ώστε να εξασφαλιστεί ότι δεν παίζουν με τη συσκευή.

- Η συσκευή δεν πρέπει να χρησιμοποιείται από άτομα (συμπεριλαμβανομένων των παιδιών) με μειωμένες ψυχικές ή διανοητικές ικανότητες, ή από άτομα χωρίς πείρα και επαρκή γνώση, εκτός εάν ελέγχονται και εκπαιδεύονται.

 Τα προσβάσιμα μέρη μπορεί να έχουν υψηλή θερμοκρασία κατά τη χρήση των συσκευών μαγειρέματος.

- Καθαρίζετε ή/και αντικαθιστάτε τα φίλτρα μετά την καθορισμένη χρονική περίοδο (κίνδυνος πυρκαγιάς). Βλέπε παράγραφο Συντήρηση και καθαρισμός.
- Πρέπει να υπάρχει κατάλληλος αερισμός στο χώρο όταν ο απορροφητήρας χρησιμοποιείται ταυτόχρονα με συσκευές που χρησιμοποιούν αέριο ή άλλα καύσιμα (δεν ισχύει για συσκευές που απάγουν αποκλειστικά τον αέρα στο χώρο).
- Το σύμβολο  πάνω στο προϊόν ή πάνω στη συσκευασία του υποδεικνύει ότι το προϊόν δεν πρέπει να διατίθεται σαν ένα συνηθισμένο οικιακό απόρριμμα. Το προϊόν προς διάθεση πρέπει να παραδίδεται σε ένα κατάλληλο κέντρο συλλογής για την ανακύκλωση των ηλεκτρικών και ηλεκτρονικών συσκευών. Φροντίζοντας για τη σωστή διάθεση αυτού του προϊόντος, συμβάλλετε στην αποφυγή πιθανών αρνητικών επιπτώσεων για το περιβάλλον και την υγεία, που μπορεί να οφείλονται στην ακατάλληλη διάθεσή του. Για λεπτομερέστερες πληροφορίες σχετικά με την ανακύκλωση αυτού του προϊόντος, απευθυνθείτε στο Δήμο, στην τοπική υπηρεσία συλλογής απορριμμάτων ή στο κατάστημα από το οποίο αγοράσατε το προϊόν.

ΧΑΡΑΚΤΗΡΙΣΤΙΚΑ

Εξαρτήματα

Αναφ. Ποσ.		Εξαρτήματα της συσκευής	
1	1	Σώμα απορροφητήρα με:	Χειριστήρια, Φωτισμό, Φίλτρα
3	1	Μονάδα αναρρόφησης	
7	1	Σωλήνας PVC	
8	1	Ρυθμιζόμενη γρίλια	
8c	1	Τάπα-Συστολή	εξόδου αέρα
9	1	Φλάντζα συστολής	Φ 150-120 mm
Αναφ. Ποσ.		Εξαρτήματα για την εγκατάσταση	
11	4	Ούπα	Φ 10
12a	4	Βίδες	4,2 x 44,4
12b	2	Βίδες	M3 x 8 Torx
12e	6	Βίδες	2,9 x 9,5
Ποσ. Έντυπα			
1	1	Εγχειρίδιο οδηγιών	

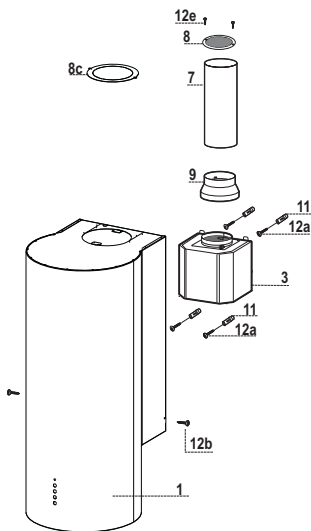

ΕΓΚΑΤΑΣΤΑΣΗ

Διαστάσεις

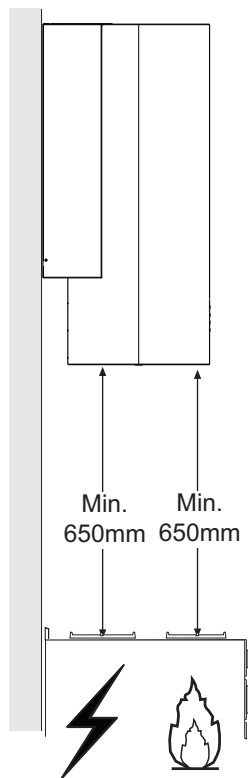
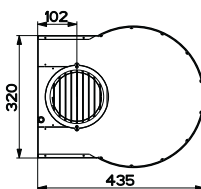
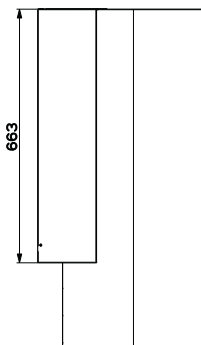
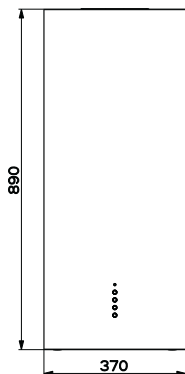

Διάτρηση τοίχου και στερέωση της μονάδας μοτέρ

Λόγω της πολυπλοκότητας της εγκατάστασης, αυτή συνιστάται να γίνει από τουλάχιστον δύο άτομα.

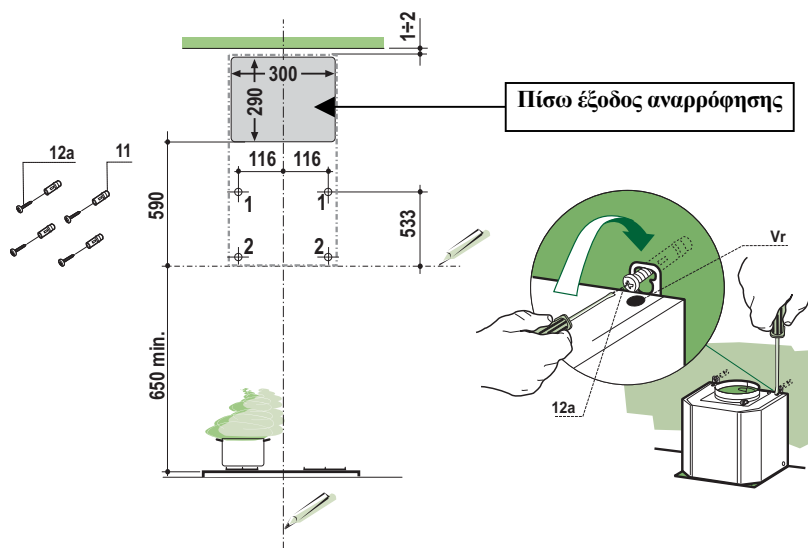

Σε περίπτωση εγκατάστασης του απορροφητήρα με ανακύκλωση, λάβετε υπόψη ότι το πάνω μέρος του απορροφητήρα πρέπει να απέχει από την οροφή ή το ράφι τουλάχιστον 8-10 cm.

Χαράξτε στον τοίχο:

- μία κατακόρυφη γραμμή ως την οροφή ή έως το ανώτερο σημείο, στο κέντρο της ζώνης που προορίζεται για την εγκατάσταση του απορροφητήρα.
- μια οριζόντια γραμμή σε: 650 mm min. πάνω από την επιφάνεια των εστίων.
- Σημειώστε όπως στην εικόνα ένα σημείο αναφοράς (1) σε απόσταση 116 mm από την κατακόρυφη γραμμή αναφοράς, και 533 mm πάνω στην οριζόντια γραμμή αναφοράς.
- Επαναλάβετε αυτή την ενέργεια από την αντίθετη πλευρά και ελέγξτε το αλφάδιασμα.
- Ανοίξτε οπές Φ 8 mm στα σημεία αυτά.
- Τοποθετήστε τα ούπα 11 στις οπές.
- Βιδώστε 2 βίδες 12a (4,2 x 44,4) του εξοπλισμού στις οπές αφήνοντας απόσταση 5-6 mm ανάμεσα στον τοίχο και την κεφαλή της βίδας.
- Σφίξτε τις 2 βίδες Vr στα σημεία σύνδεσης της μονάδας μοτέρ 3.
- Στερεώστε τη μονάδα μοτέρ 3 στις βίδες 12a.
- Ρυθμίστε τις βίδες Vr για να αλφαδιάσετε το σώμα του απορροφητήρα.
- Σημειώστε όπως στην εικόνα τα σημεία αναφοράς (2) των σπηριγμάτων που είναι στερεωμένα στη μονάδα μοτέρ 3.
- Ανοίξτε οπές Φ 8 mm στα σημεία αυτά.
- Τοποθετήστε τα ούπα 11 στις οπές.
- Βιδώστε 2 βίδες 12a (4,2 x 44,4) του εξοπλισμού στις οπές.
- Σφίξτε οριστικά τις 4 βίδες 12a που στερεώνουν τη μονάδα αναρρόφησης.

Σύνδεση εξόδου αέρα μοντέλο απαγωγής

Για την εγκατάσταση του μοντέλου απαγωγής, συνδέστε τον απορροφητήρα στο σωλήνα εξόδου με έναν άκαμπτο ή εύκαμπτο σωλήνα Φ 150 ή 120 mm, η επιλογή του οποίου επαφίεται στον εγκαταστάτη. Η έξοδος του σωλήνα μπορεί να τοποθετηθεί τόσο στο πάνω όσο και στο κάτω μέρος του απορροφητήρα.

ΠΙΣΩ ΕΞΟΔΟΣ

- Υπενθυμίζεται ότι για το άνοιγμα της τρύπας απαγωγής πρέπει να τηρούνται οι αποστάσεις της παραγράφου Διάτρηση τοίχου.
- Για σύνδεση με σωλήνα Φ 120 mm, τοποθετήστε τη φλάντζα συστολής **9** στην έξοδο του σώματος του απορροφητήρα.
- Στερεώστε το σωλήνα με κατάλληλα κολάρα. Τα αναγκαία υλικά δεν διατίθεται με τον εξοπλισμό.
- Αφαιρέστε τυχόν φίλτρα ενεργού άνθρακα.

ΠΑΝΩ ΕΞΟΔΟΣ

- Για σύνδεση με σωλήνα Φ 150 mm, συνδέστε τον απορροφητήρα στο σωλήνα εξόδου χρησιμοποιώντας έναν άκαμπτο ή εύκαμπτο σωλήνα.
- Για σύνδεση με σωλήνα Φ 120 mm, τοποθετήστε τη φλάντζα συστολής **9** στην έξοδο του σώματος του απορροφητήρα.
- Συνδέστε τον απορροφητήρα στο σωλήνα εξόδου χρησιμοποιώντας έναν άκαμπτο ή εύκαμπτο σωλήνα.
- Στερεώστε το σωλήνα με κατάλληλα κολάρα. Τα αναγκαία υλικά δεν διατίθεται με τον εξοπλισμό.
- Αφαιρέστε τυχόν φίλτρα ενεργού άνθρακα.

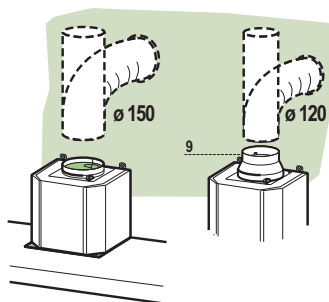

ΕΞΟΔΟΣ ΑΕΡΑ ΜΟΝΤΕΛΟΥ ΑΝΑΚΥΚΛΩΣΗΣ

- Τοποθετήστε το σωλήνα PVC **7** του εξοπλισμού στην έξοδο του σώματος του απορροφητήρα.
- Σπρώξτε το σωλήνα μέχρι τέρμα.

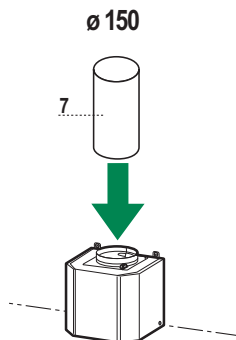

Τοποθέτηση σώματος απορροφητήρα μοντέλου απαγωγής

Πίσω έξοδος μοντέλου απαγωγής

- Σε περίπτωση που επιλέξετε την έξοδο αέρα στο πίσω μέρος του απορροφητήρα θα πρέπει να βιδώσετε την τάπα-συστολή εξόδου αέρα **8c** με 2 βίδες **12e** του εξοπλισμού στο πίσω μέρος του απορροφητήρα.

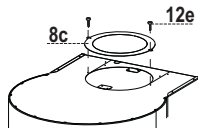

Πάνω έξοδος μοντέλου απαγωγής

- Σε περίπτωση που επιλέξετε την έξοδο αέρα στο πάνω μέρος του απορροφητήρα θα πρέπει να αποσυνδέσετε τα 2 στηρίγματα που είναι ορατά στο εσωτερικό της οπής στο πάνω μέρος του σώματος απορροφητήρα. Αφαιρέστε επίσης το ήδη χαραγμένο κομμάτι της (Εικ.2) για να επιτρέψετε τη διέλευση του σωλήνα.
- Βιδώστε τα στηρίγματα στο ήδη χαραγμένο κομμάτι, που αφαιρέσατε προηγουμένως, με 2 βίδες **12e** του εξοπλισμού.

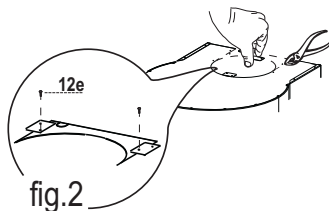

- Ακουμπήστε περνώντας το σώμα απορροφητήρα **1** στη μονάδα αναρρόφησης **3** και στερεώστε το στα πλευρά με τις 2 βίδες **12b**. (Εικ.1)

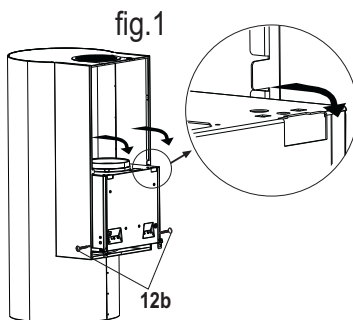

- Βιδώστε το ήδη χαραγμένο κομμάτι με τα στηρίγματα (Εικ.2) στο πάνω μέρος του σώματος απορροφητήρα, με 2 βίδες **12e** του εξοπλισμού, έτσι ώστε να ασφαλίσετε το σωλήνα για την εκκένωση του αέρα.

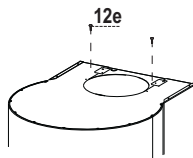

- Αν χρησιμοποιήσετε ένα σωλήνα Φ 120 σπάστε το εσωτερικό τμήμα της τάπας-συστολής εξόδου αέρα **8c**. Περάστε το δακτύλιο στο σωλήνα για την εκκένωση του αέρα και βιδώστε τον στο σώμα απορροφητήρα με 2 βίδες **12e** του εξοπλισμού.

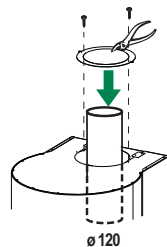

Τοποθέτηση σώματος απορροφητήρα μοντέλου ανακύκλωσης

- Αποσυνδέστε τα 2 στηρίγματα που είναι ορατά στο εσωτερικό της οπής στο πάνω μέρος του σώματος απορροφητήρα.
- Ακουμπήστε περνώντας το σώμα απορροφητήρα **1** στη μονάδα αναρρόφησης **3** και στερεώστε το στα πλευρά με τις 2 βίδες **12b**.
- Τοποθετήστε τη ρυθμιζόμενη γρίλια **8** στο σωλήνα και ελέγξτε τη σωστή τοποθέτησή της.
- Βιδώστε τη ρυθμιζόμενη γρίλια **8** τις βίδες **12e** του εξοπλισμού.
- Βεβαιωθείτε για την παρουσία των φίλτρων ενεργού άνθρακα.

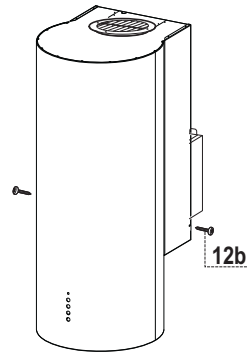
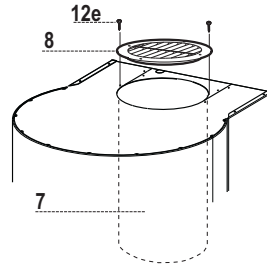

Ηλεκτρική σύνδεση

- Συνδέστε τον απορροφητήρα στο δίκτυο παρεμβάλλοντας διπολικό διακόπτη με άνοιγμα επαφών τουλάχιστον 3 mm.
- Βγάλτε το φίλτρο και βεβαιωθείτε ότι ο συνδετήρας του ηλεκτρικού καλωδίου έχει συνδεθεί σωστά στην υποδοχή της μονάδα αναρρόφησης.
- Πάρτε το κουτί χειριστηρίων από το εσωτερικό της μονάδας αναρρόφησης **3** και στερεώστε το στην πλαστική βάση που βρίσκεται στο σώμα του απορροφητήρα στο ύψος των χειριστηρίων.
- Ασφαλίστε τις καλωδιώσεις στο εσωτερικό του περιβλήματος με το δακτύλιο ταινία έχει ήδη τοποθετηθεί
- Συνδέστε το συνδετήρα για τα σποτάκια **Lux**.
- Για το μοντέλο ανακύκλωσης τοποθετήστε το φίλτρο ενεργού άνθρακα.
- Τοποθετήστε τα φίλτρα για λίπη.

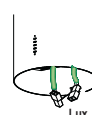
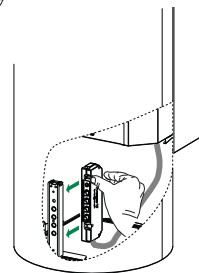

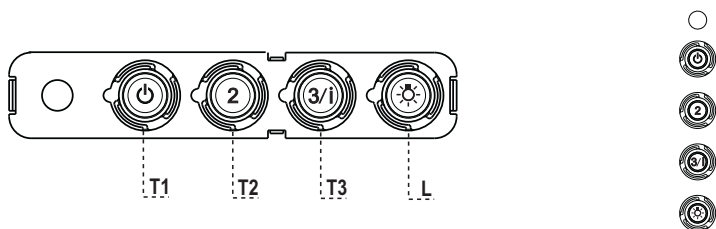

Πίνακας χειριστηρίων

ΠΛΗΚΤΡΟ	LED	ΛΕΙΤΟΥΡΓΙΕΣ
T1	Ταχύτητα Αναμμένο	Ανάβει το μοτέρ στην πρώτη ταχύτητα. Σβήνει το μοτέρ.
T2	Ταχύτητα Αναμμένο	Ανάβει το μοτέρ στη δεύτερη ταχύτητα.
T3	Ταχύτητα Σταθερό	Αν το πιέσετε για λίγο, ανάβει το μοτέρ στην τρίτη ταχύτητα. Αναβοσβήνει Αν το πιέσετε για 2 δευτερόλεπτα. Ενεργοποιεί την τέταρτη ταχύτητα με χρονοδιακόπτη 6 λεπτών. Μετά την πάροδο του χρόνου αυτού επανέρχεται στην προηγούμενη επιλεγμένη ταχύτητα. Κατάλληλη για μεγάλη παραγωγή ατμών από το μαγείρεμα.
L	Φως	Ανάβει και σβήνει το φως.

Προσοχή: Το πλήκτρο **T1** σβήνει το μοτέρ περνώντας πάντα από την πρώτη ταχύτητα.

ΣΥΝΤΗΡΗΣΗ

Φίλτρα για λίπη

ΚΑΘΑΡΙΣΜΟΣ ΜΕΤΑΛΛΙΚΩΝ ΦΙΛΤΡΩΝ ΓΙΑ ΛΙΠΗ

- Μπορούν να πλυθούν στο πλυντήριο πιάτων και απαιτούν καθαρισμό τουλάχιστον κάθε 2 μήνες χρήσης ή συχνότερα σε περίπτωση ιδιαίτερα συχνής χρήσης.
- Αφαιρείτε τα φίλτρα ένα τη φορά, επεμβαίνοντας στους ειδικούς γάντζους.
- Πλύνετε τα φίλτρα χωρίς να τα στραβώσετε και αφήστε τα να στεγνώσουν πριν τα τοποθετήσετε στη θέση τους.
- Τοποθετήστε τα έτσι ώστε η λαβή να παραμείνει προς το εξωτερικό μέρος.

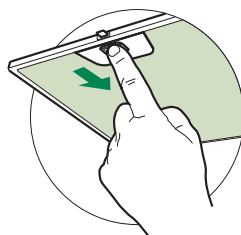

Φίλτρο ενεργού άνθρακα (Μοντέλο ανακύκλωσης)

ΑΝΤΙΚΑΤΑΣΤΑΣΗ ΦΙΛΤΡΟΥ ΕΝΕΡΓΟΥ ΑΝΘΡΑΚΑ

- Δεν μπορεί να πλυθεί και να αναγεννηθεί και πρέπει να αντικαθίσταται τουλάχιστον κάθε 4 μήνες ή συχνότερα σε περίπτωση ιδιαίτερα συχνής χρήσης.
- Βγάλτε το μεταλλικό φίλτρο για λίπη.
- Βγάλτε το κορεσμένο φίλτρο ενεργού άνθρακα αφού το ελευθερώσετε από τα στηρίγματα.
- Τοποθετήστε το νέο φίλτρο ενεργού άνθρακα στη θέση του.
- Τοποθετήστε το μεταλλικό φίλτρο για λίπη.

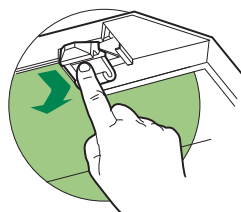

Φωτισμός

- Για την αντικατάσταση απευθυνθείτε στο Σέρβις ("Για την αγορά απευθυνθείτε στο Σέρβις").

ИНФОРМАЦИЯ ПО БЕЗОПАСНОСТИ

i В целях собственной безопасности и для правильной работы прибора рекомендуется внимательно прочитать руководство, прежде чем приступать к его установке и вводу в действие. Храните руководство всегда вместе с прибором также в случае передачи его третьим лицам. Знание пользователями всех параметров работы и безопасности прибора имеет большое значение.

⚠ Подключение электрических проводов должно выполняться компетентным специалистом.

- Изготовитель не несет ответственность за убытки, возникающие в результате неправильной установки или эксплуатации прибора.
- Безопасное расстояние между варочной панелью и всасывающей вытяжкой должно быть не менее 650 мм (некоторые модели можно устанавливать ниже; см. раздел, посвященный рабочим размерам и операциям по установке прибора).
- Если в инструкциях по установке газовой плиты сказано, что расстояние до вытяжки должно быть больше указанного выше, следует придерживаться предписанных размеров.
- Проверьте соответствие напряжения сети указанному на табличке, закрепленной внутри вытяжки.
- В соответствии с нормативными правилами монтажа электропроводки в стационарной электрической сети должны быть установлены разъединители.
- Для приборов класса I проверьте, чтобы в электрической сети вашего дома была предусмотрена соответствующая система заземления.
- Соедините вытяжку с дымоходом трубой, диаметр которой должен быть не менее 120 мм. Труба для отведения дыма должна быть как можно короче.
- Соблюдайте все нормативные требования по отведению отработанного воздуха.
- Не соединяйте всасывающую вытяжку с дымоходами, по которым выводится дым, образующийся в процессе горения (например, отопительные котлы, камины и проч.).

- Если вытяжной шкаф используется в сочетании с приборами, работающими не от электрического тока (например, газовые приборы), помещение должно хорошо проветриваться во избежание обратного потока отходящих газов. При использовании кухонной вытяжкой в сочетании с приборами, работающими не от электрического тока, отрицательное давление в помещении не должно превышать 0,04 мбар с тем, чтобы дым не всасывался вытяжкой обратно в помещение.
- Воздух не должен выводиться из помещения по каналу для отведения продуктов горения, выделяемых приборами, работающими на газу или других горючих веществах.
- В случае повреждения кабеля питания он должен быть заменен изготовителем или техническим специалистом сервисного центра.
- Вставьте вилку в розетку, расположенную в доступном месте; тип розетки должен соответствовать действующим нормативным правилам.
- Необходимо строго соблюдать правила местных учреждений, устанавливающие технические требования и меры безопасности для систем отведения дыма.

 **ПРЕДУПРЕЖДЕНИЕ:** прежде чем приступить к установке кухонной вытяжки, снимите с нее защитную пленку.

- Используйте только винты и метизы, пригодные для установки вытяжного шкафа.

 **ПРЕДУПРЕЖДЕНИЕ:** использование винтов или зажимных устройств, не соответствующих указаниям данных инструкций, может привести к возникновению опасных ситуаций и к электрическим ударам.

- Не рекомендуется прямо смотреть на лампочку через оптические приборы (бинокль, увеличительное стекло и проч.).
- Не готовьте блюда фламбе под вытяжкой: опасность возникновения пожара.
- Прибором могут пользоваться дети старше 8 лет и лица с ограниченными психическими, физическими и сенсорными способностями, а также не имеющие достаточного опыта и знаний, но только под присмотром ответственных лиц и при условии, что они обучены безопасной эксплуатации прибора и знают о связанных с его неправильным использованием опасностях. Следите, чтобы дети не играли с прибором. Очистку и уход за прибором не должны выполнять дети, разве только под присмотром взрослых.
- Следите, чтобы детьми не играли с прибором.

- Запрещается пользоваться прибором лицам (а также детям) с ограниченными психическими, физическими и сенсорными способностями, а также, не имеющим достаточного опыта и знаний; в противном случае они должны быть соответствующим образом обучены и находиться под наблюдением.

 Доступные части прибора могут сильно нагреваться в процессе приготовления пищи.

- Очищайте и/или заменяйте фильтры по истечении указанного периода времени (опасность возникновения пожара). См. раздел, посвященный уходу и очистке прибора.
- В помещении должна быть предусмотрена соответствующая вентиляция, когда вытяжка используется одновременно с приборами, работающими на газу или другом топливе (это правило не распространяется на приборы, выпускающие воздух только в помещение).
- Символ  на изделии или на упаковке указывает, что прибор нельзя выбрасывать, как обычный бытовой мусор. Прибор, подлежащий уничтожению, необходимо сдать в специальный сборный пункт для повторного использования электрических и электронных компонентов. Пользователь, правильно сдающий прибор на переработку, помогает предотвратить потенциальные негативные последствия для окружающей среды и для здоровья людей, возникающие в случае неправильного его уничтожения. За более подробной информацией о вторичном использовании прибора обращайтесь в городской совет, в местную службу по переработке отходов или в магазин, где прибор был приобретен.

ХАРАКТЕРИСТИКИ

Части

Об.	Кол.	Части изделия
1	1	Корпус вытяжки в комплекте с устройствами управления, освещением, фильтрами
3	1	Вытяжной аппарат
7	1	Труба ПВХ
8	1	Регулируемая решетка
8с	1	Заглушка - переходный фланец выпуска воздуха
9	1	Переходный фланец \varnothing 150-120 мм
Об.	Кол.	Установочные компоненты
11	4	Дюбели \varnothing 10
12а	4	Винты 4,2 x 44,4
12b	2	Винты М3 x 8 Тогх
12е	6	Винты 2,9 x 9,5
Кол.	Документация	
1	Руководство по эксплуатации	

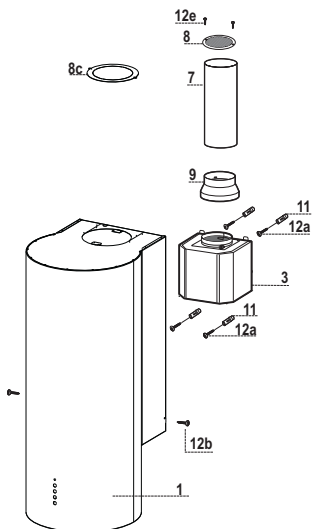

УСТАНОВКА

Габариты

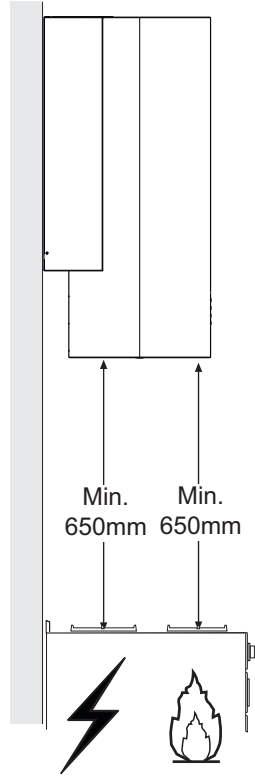
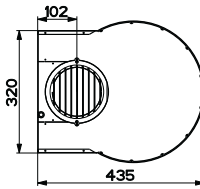
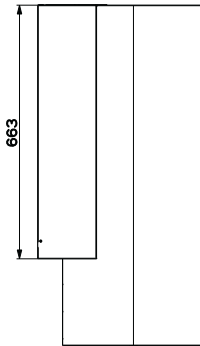
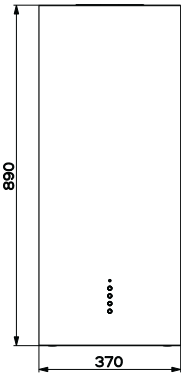

Отверстия в стене и крепление силового агрегата

Учитывая сложность процесса установки прибора, рекомендуется выполнять его при участии не менее двух людей.

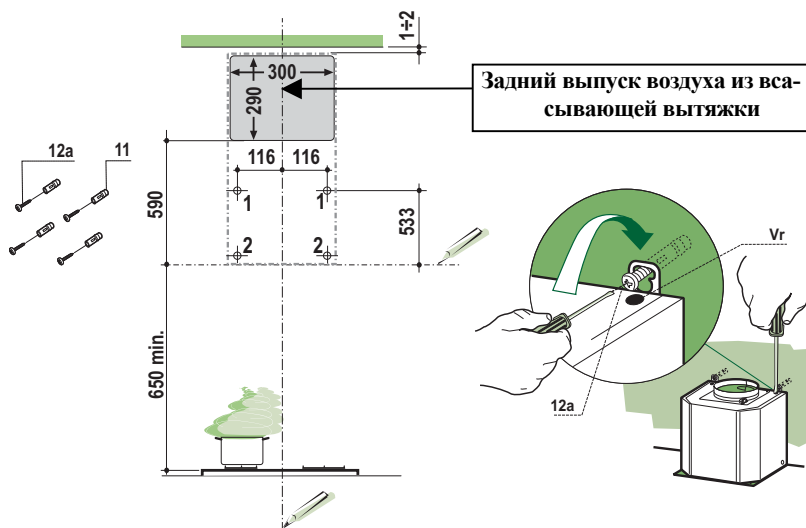

В случае установки фильтрующей вытяжки следует иметь в виду, что между прибором и верхним пределом (потолок или подвесная полка) должно быть расстояние не менее 8-10 см.

Проведите на стене:

- вертикальную линию до потолка или до верхнего предела по центру участка, предназначенного для установки вытяжки;
- горизонтальную линию на расстоянии не менее 650 мм над варочной панелью.
- Отметьте, как указано, установочную точку (1) на расстоянии 116 мм от вертикальной линии и на расстоянии 533 мм над горизонтальной линией.
- Повторите эту операцию с противоположенной стороны вертикальной линии и проверьте, чтобы точки были на одном уровне.
- Просверлите отверстия \varnothing 8 мм в обозначенных точках.
- Вставьте в отверстия дюбели 11.
- Винтите 2 прилагаемых винта 12a (4,2 x 44,4) в отверстия, оставив 5-6 мм между стеной и головками винтов.
- Затяните 2 винта Vr в точках крепления силового агрегата 3.
- Закрепите силовой агрегат 3 винтами 12a.
- Винтами Vr выровняйте положение корпуса вытяжки.
- Обозначьте, как показано, контрольные точки (2) скоб, закрепленных под силовым агрегатом 3.
- Просверлите отверстия \varnothing 8 мм в обозначенных точках.
- Вставьте в отверстия дюбели 11.
- Винтите в отверстия 2 прилагаемых в комплекте винта 12a (4,2 x 44,4).
- Окончательно затяните 4 винта 12a крепления вытяжного аппарата.

Соединение выпуска воздуха всасывающей вытяжки

Для установки всасывающей вытяжки соедините ее с выпускной трубой жесткой или гибкой трубой \varnothing 150 или 120 мм по усмотрению монтажника. Трубка может выходить как сверху, так и сзади вытяжки.

ВЫПУСК ВОЗДУХА СЗАДИ

- Чтобы сделать отверстие для отведения воздуха, следует придерживаться схемы, приведенной в разделе "Отверстия в стене".
- Для соединения с трубой \varnothing 120 мм вставьте переходный фланец 9 в выпускное отверстие в корпусе вытяжки.
- Закрепите трубку специальными трубными зажимами. Необходимый материал не входит в комплект поставки.
- Выньте фильтры против запахов на активированном угле.

ВЫПУСК ВОЗДУХА СВЕРХУ

- Для соединения вытяжки трубой \varnothing 150 мм соедините ее с выпускной трубой жесткой или гибкой трубой.
- Для соединения с трубой \varnothing 120 мм вставьте переходный фланец 9 в выпускное отверстие в корпусе вытяжки.
- Соедините вытяжку с выпускной трубой жесткой или гибкой трубой.
- Закрепите трубку специальными трубными зажимами. Необходимый материал не входит в комплект поставки.
- Выньте фильтры против запахов на активированном угле.

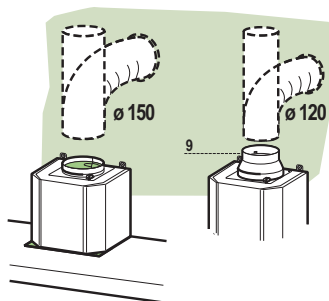

ВЫПУСК ВОЗДУХА ИЗ ФИЛЬТРУЮЩЕЙ ВЫТЯЖКИ

- Вставьте прилагаемую в комплекте трубку из ПВХ 7 в выпускное отверстие корпуса вытяжки.
- Нажмите на трубку до упора.

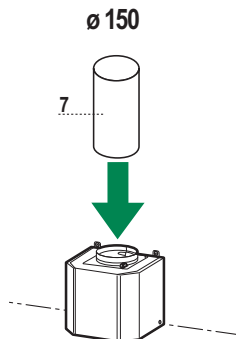

Установка корпуса всасывающей вытяжки

Всасывающая вытяжка с задним выпуском воздуха

- Если выбран вариант с задним выпуском воздуха из вытяжки, следует привинтить заглушку - переходный фланец выпуска воздуха **8с** 2 прилагаемыми винтами **12е** в верхней части вытяжки.

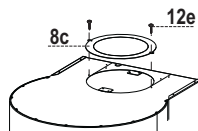

Всасывающая вытяжка с верхним выпуском воздуха

- Если выбран вариант с выпуском воздуха из верхней части вытяжки, следует отделить 2 скобы, видные внутри отверстия в верхней части корпуса вытяжки. Снимите также элемент с надрезкой (Рис. 2), чтобы проложить трубку.
- Привинтите скобы к снятому элементу с надрезкой 2 прилагаемыми винтами **12е**.

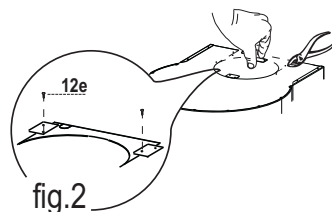

- Приложите и наденьте корпус вытяжки **1** на вытяжной аппарат **3**, закрепите его по бокам 2 винтами **12b**. (Рис.1)

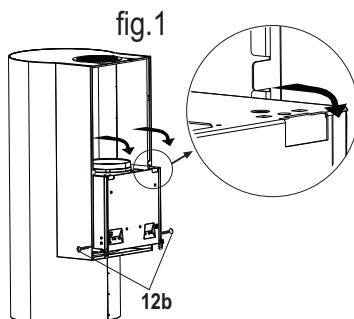

- Привинтите элемент с надрезкой вместе со скобами (Рис. 2) к верхней части вытяжки 2 прилагаемыми в комплекте винтами **12е**, чтобы зафиксировать трубку отведения воздуха в положении.

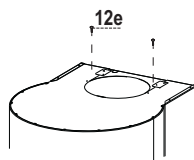

- При использовании трубки 120 пробейте внутреннюю часть заглушки - переходного фланца выхода воздуха **8с**. Установите полученное таким образом кольцо на трубку для отведения воздуха и привинтите ее прилагаемыми в комплекте 2 винтами **12е**.

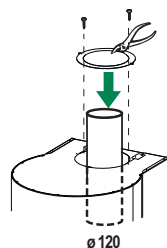

Установка корпуса фильтрующей вытяжки

- Отделите 2 скобы, видимые внутри отверстия в верхней части корпуса вытяжки.
- Приложите и наденьте корпус вытяжки **1** на вытяжной аппарат **3**, закрепите его по бокам 2 винтами **12b**.
- Установите регулируемую решетку **8** на трубу и проверьте правильность ее установки.
- Привинтите регулируемую решетку **8** прилагаемыми винтами **12e**.
- Проверьте наличие фильтров против запахов на активированном угле.

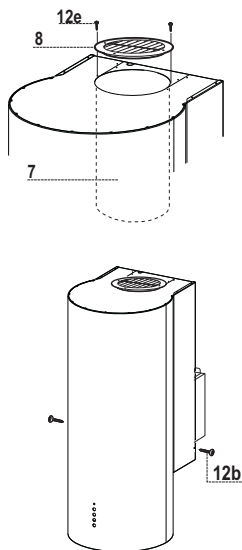

Электрическое подключение

- Соедините вытяжку с сетью питания через двухполюсный выключатель с минимальным разведением контактов 3 мм.
- Выньте фильтр и проверьте, чтобы соединительный зажим питающего кабеля был правильно вставлен в разъем вытяжного устройства.
- Возьмите коробку управления внутри вытяжного аппарата **3** и вставьте ее в специальный пластиковый держатель в корпусе вытяжки на уровне устройств управления.
- Закрепите провода внутри корпуса с прокладкой ленты уже установлены.
- Соедините зажим лампочек освещения **Lux**.
- В фильтрующей вытяжке установите фильтр против запахов на активированном угле.
- Поставьте на место жировые фильтры.

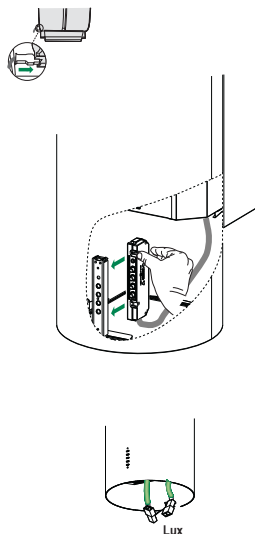

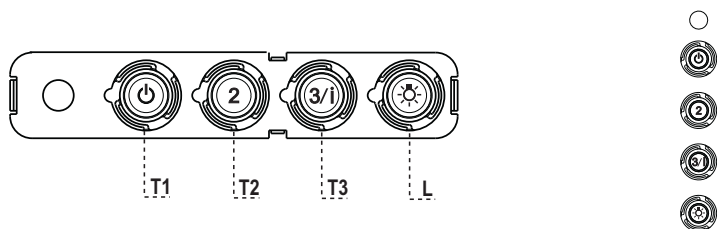

Панель управления

КЛАВИША	ИНДИКАТОР	ФУНКЦИЙ
T1 Скорость	Горит	Включает двигатель на первой скорости. Выключает двигатель.
T2 Скорость	Горит	Включает двигатель на второй скорости.
T3 Скорость	Горит	Кратким нажатием включает двигатель на третьей скорости.
	Мигает	При нажатии в течение 2 секунд. Включает четвертую скорость на 6 минут, по истечении которых возвращает двигатель на заданную ранее скорость работы. Функция пригодна для обработки максимальных объемов дыма от готовки.
L Освещение		Включает и выключает осветительную систему.

Внимание: Клавиша **T1** выключает двигатель, работа которого всегда проходит через первую скорость.

Противоожировые фильтры

ОЧИСТКА МЕТАЛЛИЧЕСКИХ ПРОТИВООЖИРОВЫХ ФИЛЬТРОВ

- Такой фильтр можно также мыть в посудомоечной машине. Мыть фильтр необходимо не реже одного раза в 2 месяца или чаще в случае его активного применения.
- Снять фильтр, для чего прижать его к задней стороне узла и одновременно потянуть вниз.
- Помыть фильтр, следя за тем, чтобы он не погнулся, и дать ему просохнуть.
- Поставить фильтр на место так, чтобы ручка находилась с наружной стороны и была видна.

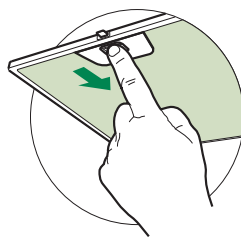

Фильтр против запахов (фильтрующая вытяжка)

ЗАМЕНА УГОЛЬНОГО ФИЛЬТРА

- Данный фильтр не моется и не восстанавливается; его следует менять не реже одного раза в 4 месяца или чаще в случае активного применения.
- Снять металлический противоожировой фильтр.
- Отсоединить насыщенный угольный фильтр против запахов при помощи специальных защелок.
- Установить новый фильтр в положении и закрепить его защелками.
- Поставить на место металлический противоожировой фильтр.

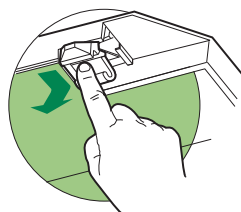

Освещение

- Для замены светодиода обращайтесь в обслуживающий центр ("Для приобретения обращайтесь в обслуживающий центр").

i Kad įrenginys saugiai ir tinkamai veiktų, prieš įrengimą ir naudojimą atidžiai perskaitykite šį vadovą. Visada išsaugokite šias instrukcijas prie įrenginio, net jei persikelsite gyventi į kitą vietą arba jį parduosite. Naudotojai privalo visiškai būti susipažinę su šio įrenginio veikimo ir saugumo savybėmis.

! Laidus sujungti privalo kvalifikuotas specialistas.

- Gamintojas nebus atsakingas už bet kokią žalą, kuri atsiras dėl netaisyklingo ar netinkamo įrengimo.
- Minimalus saugus atstumas tarp viryklės viršaus ir gartraukio gaubto yra 650 mm (kai kuriems modeliams gali būti sumontuotas žemesniame aukštyje, žr. į darbinių gabaritų ir montavimo paragrafus).
- Jei dujų degikliui skirtose montavimo instrukcijose nurodytas didesnis atstumas, į tai turi būti atsižvelgta.
- Patikrinkite, ar elektros tinklo įtampa atitinka įtampą, kuri nurodyta techninių duomenų lentelėje gartraukio viduje.
- Atjungimo priemonės privalo būti sumontuotos elektros laidų sistemoje laikantis elektros įrengimo taisyklių.
- I klasės įrenginiai: patikrinkite, ar tiekiant elektrą buitiniam vartotojui garantuojamas pakankamas įžeminimas.
- Prijunkite ištraukiklį prie išmetimo dūmtakio, naudodami ne mažesnę kaip 120 mm diametro vamzdį. Jungimas prie dūmtakio turi būti kuo trumpesnis.
- Reikia laikytis oro šalinimo taisyklių.
- Nejunkite ištraukiančio gartraukio prie vamzdynų, kuriais šalinami dūmai (boilerių, židinių ir t. t.).

- Jei ištraukiklis yra naudojamas kartu su neelektriniais įrenginiais (pvz., dujas deginančiais įrenginiais), reikia užtikrinti pakankamą vėdinimą, kad išmetamos dujos negrįžtų atgal į patalpą. Kai gartraukis yra naudojamas su įrenginiais, kuriems reikalinga kitokia energijos rūšis (ne elektra), neigiamas slėgis patalpoje neturi viršyti 0,04 mbar – taip bus užtikrinta, kad gartraukis nestums garų į patalpą.
- Oras neturi būti nukreipiamas į dūmtakį, kuris skirtas dūmams iš įrenginių, naudojančių dujas ar kitas kuro rūšis, šalinti.
- Jei elektros tiekimo kabelis yra pažeistas, jį privalo pakeisti gamintojas arba priežiūros paslaugas teikiantis agentas.
- Įkiškite kištuką į lizdą, atitinkantį nurodytus reikalavimus, esantį lengvai prieinamoje vietoje.
- Atsižvelgiant į dūmų išmetimui taikomas technines ir saugumo priemones, svarbu laikytis vietinių institucijų nurodytų taisyklių.

⚠ ĮSPĖJIMAS! Prieš montuodami garų surinktuvą, nuo jo pašalinkite apsauginę plėvelę.

- Gartraukiui atremti naudokite tik sraigtus ir mažas dalis.

⚠ ĮSPĖJIMAS! Jei sraigtai arba tvirtinantys įrenginiai bus montuojami nesilaikant šių nurodymų, elektra gali kelti pavojų.

- Nežiūrėkite į šviesos šaltinius per optinius prietaisus (žiūronus, didinamuosius stiklus...).
- Po trauktuvu neruoškite patiekalų, kuriuos reikia užpilti spiritiniu gėrimu ir padegti, nes kyla gaisro pavojus.
- Šį įrenginį gali naudoti vaikai nuo 8 metų ir vyresni bei asmenys su ribotais fiziniais, jutimaisiais ar protiniais sugebėjimais arba asmenys, kuriems trūksta patirties ir žinių, jei jie yra prižiūrimi ar buvo apmokyti, kaip saugiai elgtis su įrenginiu, ir supranta su juo susijusius pavojus. Vaikams žaisti su įrenginiu negalima. Vaikai atlikti valymo ir priežiūros darbus be suaugusiųjų negali.
- Vaikus reikia prižiūrėti, kad jie su prietaisu nežaistų.

- Įrenginio neturėtų naudoti asmenys (įskaitant vaikus), kuriems yra pablogę fiziniai, jutiminiai ar protiniai sugebėjimai arba trūksta patirties ir žinių, išskyrus atvejus, jei tokie asmenys yra prižiūrimi arba buvo apmokyti, kaip su tokiais įrenginiais elgtis.

 Jei viryklės naudojamos, rankomis paliečiamos dalys gali būti karštos.

- Išvalykite ir / ar pakeiskite filtrus po nurodyto laiko (gaisro pavojus). Žiūrėkite paragrafą „Priežiūra ir valymas“.
- Kai trauktuvas yra naudojamas tuo pačiu metu, kaip ir dujas ar kitas kuro rūšis degimui naudojantys įrenginiai (netaikoma įrenginiams, kurie tik nukreipia orą atgal į patalpą), patalpose turi būti pakankama ventilacija.

- Ant gaminio arba jo pakuotės esantis simbolis  nurodo, kad šis prietaisas nepriskiriamas prie įprastų buitinių atliekų. Prietaisas turi būti perduotas į reikiamą surinkimo punktą, užsiimančią elektros ir elektroninės įrangos perdirbimu. Tinkamai sunaikindami šį gaminį, aplinką ir žmogaus sveikatą apsaugosite nuo galimų neigiamų pasekmių, kurių gali atsirasti dėl netinkamo šio gaminio utilizavimo. Norėdami gauti daugiau informacijos apie šio gaminio utilizavimą, kreipkitės į miesto institucijas, savo buitinių atliekų tvarkymo tarnybą arba parduotuvę, kurioje prietaisą pirkote.

PRIETAISO APRAŠYMAS

Sudedamosios dalys

Nuor. Kiekis Gaminio sudedamosios dalys

1	1	Gaubto kupolas su: valdymo elementais, lempute, filtrais;
3	1	traukimo skyriumi;
7	1	PVC vamzdžiu;
8	1	kryptinėmis grotelėmis;
8c	1	oro angos redukciniu kamščiu;
9	1	150–120 mm skersmens redukcine jungė;

Nuor. Kiekis Montavimo sudedamosios dalys

11	4	10 mm skersmens sienų kamščiai
12a	4	4,2 x 44,4 sraigčiai
12b	2	M3 sraigčiai x 8 „Torx“
12e	6	2,9 x 9,5 sraigčiai

Kiekis Dokumentacija

1	Instrukcijos vadovas
---	----------------------

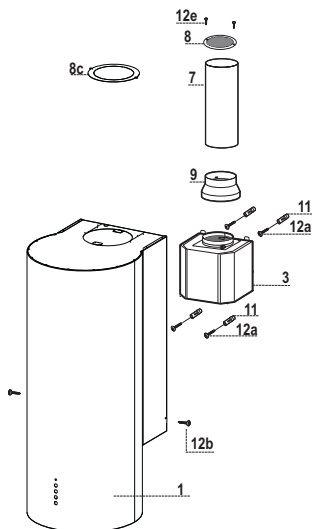

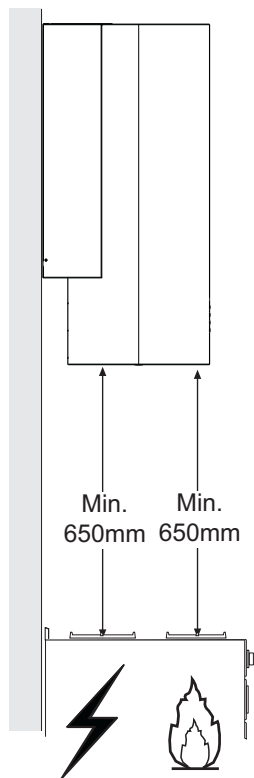
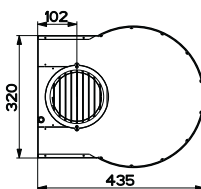
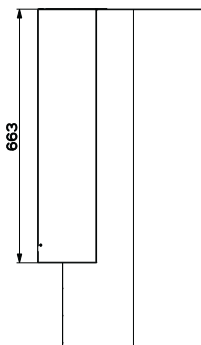
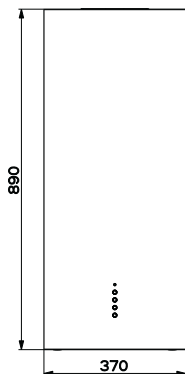

Sienos gręžimas ir variklio skyriaus tvirtinimas

Atsižvelgiant į montavimo darbų sudėtingumą, juos turi atlikti bent du žmonės.

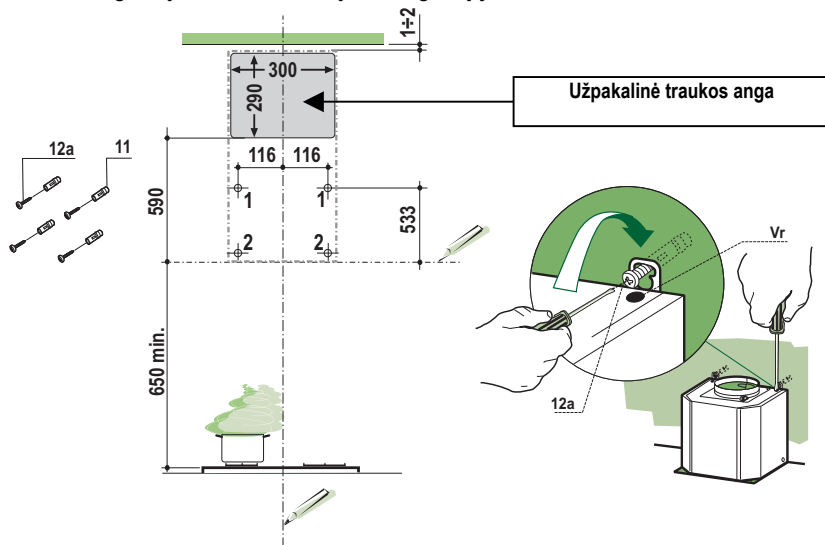

Jei montuojamas recirkuliacinės versijos gaubtas, atsiminkite, kad tarp gaubto ir paviršiaus viršuje (lubų ar lentynos) turi būti ne mažesnis nei 8–10 cm minimalus tarpas.

Ant sienos nubraižykite:

- vertikalią liniją iki lubų ar viršutinio paviršiaus, kurios centre bus montuojamas gaubtas;
- horizontalią liniją: 650 mm min. virš viryklės viršaus.
- Kaip parodyta brėžinyje, pažymėkite atskaitos tašką **(1)** 116 mm nuo vertikalios nuorodos linijos ir 533 mm virš horizontalios nuorodos linijos.
- Pakartokite šią veiksmą kitoje pusėje, įsitikindami, kad jis nustatytas lygiai.
- Gręžkite pažymėtus taškus, naudodami 8 mm diametro grąžtą.
- Įdėkite kamštelius **11** į skylutes.
- Privežkite 2 sraigtus **12a** (4,2 x 44,4), pateikiamus kanaluose, palikdami 5–6 mm tarpą tarp sienos ir sraigtų galvučių.
- Užfiksuokite 2 sraigtus **Vr**, esančius variklio skyriaus **3** sujungimo taškuose.
- Užkabinkite variklio skyrių **3** ant sraigtų **12a**.
- Pasukite sraigtus **Vr**, norėdami išlyginti gaubto kupolą.
- Pažymėkite atskaitos taškus **(2)** laikikliams po variklio skyriumi **3**, kaip parodyta.
- Gręžkite pažymėtus taškus, naudodami 8 mm diametro grąžtą.
- Įdėkite kamštelius **11** į skylutes.
- Įdėkite 2 iš sraigtų **12a** (4,2 x 44,4), pateiktų kanaluose.
- Privežkite 4 sraigtus **12a**, galutinai sumontuodami traukimo įrenginį.

Oro angos jungimas. Ištraukimo versija

Kai montuojate gartraukį su garų ištraukimu, prijunkite gaubtą prie ištraukimo angos, naudodami standų arba lankstų 150 ar 120 mm diametro vamzdį, jį savo nuožiūra pasirenka darbus atliekantis darbuotojas. Vamzdis gali išlįsti iš gaubto viršuje arba užpakalinėje dalyje.

UŽPAKALINĖS DALIES ANGA

- Atsiminkite, kad gręždami vamzdyno angą turite laikytis nurodymų, kurie yra pateikti sienų gręžimo paragrafo diagramoje.
- Norėdami prijungti 120 mm diametro vamzdį, įdėkite redukcinę jungę **9** į gaubto kupolo angą.
- Pritvirtinkite, naudodami tinkamus vamzdžio tvirtinimus. Medžiagos šiems darbams atlikti nepateikiamos.
- Išimkite aktyvintos anglies filtrus.

VIRŠUTINĖ ANGA

- Norėdami prijungti 150 mm vamzdį, prijunkite gaubtą prie angos, naudodami standų arba lankstų vamzdį.
- Norėdami prijungti 120 mm diametro vamzdį, įdėkite redukcinę jungę **9** į gaubto kupolo angą.
- Prijunkite gaubtą prie angos, naudodami standų arba lankstų vamzdį.
- Pritvirtinkite, naudodami reikiamus vamzdžio tvirtinimus. Medžiagos šiems darbams atlikti nepateikiamos.
- Išimkite aktyvintos anglies filtrus.

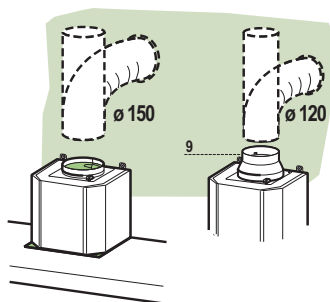

ORO ANGA. RECIRKULIACINĖ VERSIJA

- Įdėkite pateiktą PVC vamzdį **7** į gaubto kupolo angą.
- Įstumkite vamzdį iki galo.

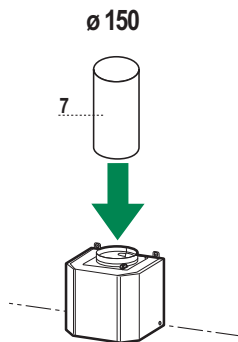

Gaubto korpuso tvirtinimas. Ištraukimo versija

Ištraukimo versijos užpakalinė anga

- Jei buvo pasirinkta oro anga užpakalinėje gaubto dalyje, oro angos redukcinis kamštis **8c** naudojant pateiktus 2 sraigtus **12e** turi būti įsuktas į viršutinę gaubto dalį.

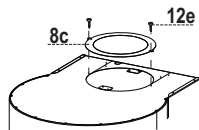

Ištraukimo versijos viršutinė anga

- Jei buvo pasirinkta viršutinėje gaubto dalyje esanti oro anga, 2 laikikliai, matomi gaubto kupolo viršutinėje dalyje, turi būti nuimti. Taip pat nuimkite pažymėtą dalį, parodytą (2 pav.), kad galima būtų pratiesti vamzdį.
- Prisukite laikiklius prie pažymėtos dalies, nuėmę ją, kaip aprašyta viršuje, naudodami 2 pateiktus sraigtus **12e**.

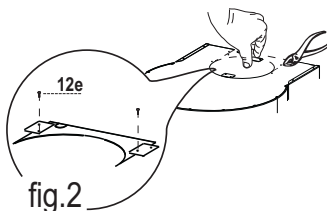

- Uždėkite gaubto kupolą **1** ant traukimo skyriaus **3**, įdėdami jį, pritvirtinkite jį šone, naudodami 2 sraigtus **12b**. (1 pav.)

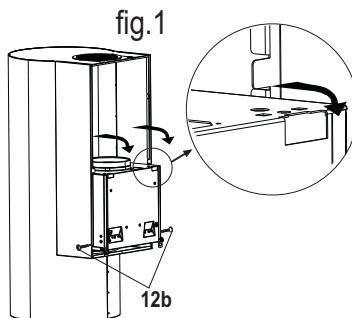

- Priveržkite pažymėtą dalį prie laikiklių (2 pav.) atgal ant gaubto kupolo viršutinės dalies, naudodami 2 pateiktus sraigtus **12e**, kad oro ištraukimo anga būtų užblokuota.

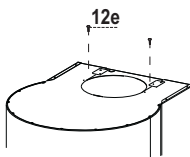

- Jei naudojamas 120 dydžio vamzdis, nulaužkite oro angos redukcinio kamščio **8c** vidinę dalį. Įdėkite tokiu būdu gautą žiedą į oro ištraukimo vamzdį ir priveržkite jį, naudodami 2 pateiktus sraigtus **12e**.

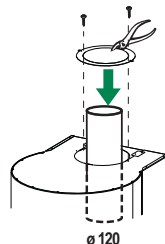

Gaubto korpuso montavimas. Recirkuliacinė versija

- Atskirkite 2 laikiklius, kuriuos galite matyti gaubto kupolo viršutinės dalies kiaurymėje.
- Uždėkite gaubto kupolą **1** ant traukimo skyriaus **3**, įdėdami jį, pritvirtinkite jį šone, naudodami 2 sraigtus **12b**.
- Padėkite kryptines groteles **8** ant vamzdžio ir patikrinkite, ar jos buvo tinkamai uždėtos.
- Pritvirtinkite kryptines groteles **8**, naudodami pateiktus sraigtus **12e**.
- Patikrinkite, ar buvo sumontuotas aktyvuotos anglies kvapo filtras

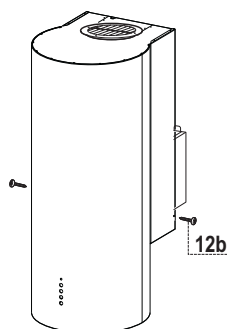
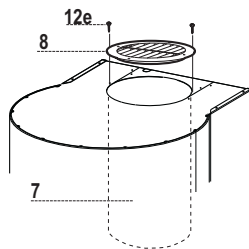

Jungimas į elektros tinklą

- Prijunkite gaubtą prie elektros tinklo, naudodami dvipolį jungiklį, tarpas tarp kontaktų turi būti ne mažesnis nei 3 mm.
- Išimkite filtrą ir įsitinkite, ar elektros laidas buvo tinkamai įkištas į traukimo ventiliatoriaus lizdą.
- Paimkite valdymo dėžutę traukimo skyriuje **3** ir įdėkite į plastmasinę atramą, kuri yra gaubto kupole valdymo skyriaus aukštyje.
- Pratieskite ir užfiksuokite laidus su jau pritvirtintu lipniu kabelio sujungimu.
- Pritvirtinkite apšvietimo jungiklį **Lux**.
- Recirkuliacinė versija: pritvirtinkite aktyvuotos anglies kvapo filtrą.
- Vėl uždėkite metalinius riebalų filtras.

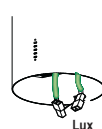
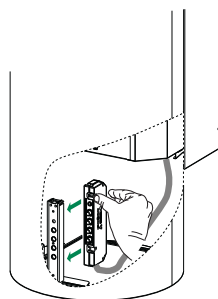

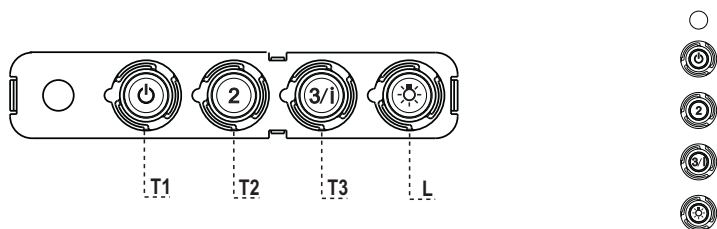

VALDYMO SKYDELIS

MYGTUKAS	DAVIKLIS	FUNKCIJOS
T1	Greitis Ijungtas.	Paleidžia variklį pirmu greičiu. Sustabdo variklį.
T2	Greitis Ijungtas.	Paleidžia variklį antru greičiu.
T3	Greitis Nustatytas Blykčiojantis	Trumpai spustelėjus paleidžia variklį trečiu greičiu. Spaudžiamas 2 sekundes. Aktyvuoja ketvirtą greitį, laikmatis nustatomas 6 minučių, paskui grįžtama prie anksčiau nustatyto greičio. Tinka tada, kai reikia ištraukti daug garų, susidariusių gaminant maistą.
L	Apšvietimas	Ijungia ir išjungia apšvietimo sistemą.

Įspėjimas! Mygtukas **T1** sustabdo variklį, pirmiau perėjus prie pirmo greičio.

VALYMAS IR PRIEŽIŪRA

Riebalus sulaikantys filtrai

METALINIŲ RIEBALŲ FILTRŲ VALYMAS

- Gali būti plaunami indų plovimo mašinoje, būtina plauti kas 2 mėnesius ar dažniau jei naudojama ypač daug.
- Nuimti filtus po vieną pastumiant juos tuo pačiu metu į užpakalinę pusę ir patraukiant į apačią.
- Plaunant stengtis nesulenkti filtrų ir prieš įdėjimą nusausinti.
- Įdėti atgal paliekant rankeną išorinėje, matomoje pusėje.

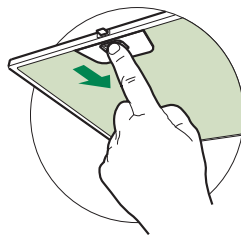

Kvapų surinkimo filtras (filtravimo būdas)

KVAPŲ SURINKIMO FILTRO PAKEITIMAS Į ANGLIES FILTRĄ

- Šis filtras yra neplaunamas ir neatnaujinamas, turi būti keičiamas kas 4 mėnesius ar dažniau, jei naudojama ypač daug.
- Pašalinti riebalų surinkimo metalinius filtrus.
- Nuimti pilnai prisigėrusį kvapo surinkimo anglies filtrą naudojant tam skirtus kabliukus.
- Įdėti naują filtrą pritaissant jį savo buvusioje vietoje.
- Atgal sudėti riebalų surinkimo metalinius filtrus.

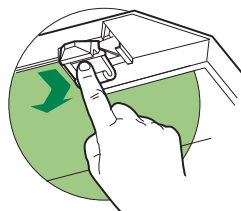

Apšvietimo skyrius

- Dėl pakeitimo kreipkitės į techninius darbuotojus (Norėdami nusipirkti, kreipkitės į techninius darbuotojus).

i Teie ohutuse ja seadme õige töö tagamiseks lugege käesolev käsiraamat enne paigaldamist ja kasutamist hoolikalt läbi. Hoidke need juhised alati seadme juures, isegi kui te seda liigutate või selle edasi müüte. Kasutajad peavad täielikult tundma seadme kasutamist ja selle ohutusfunktsioone.

⚠ Juhtme ühendamise peab teostama spetsialiseerunud tehnik.

- Tootja ei vastuta mingite kahjustuste eest, mille põhjuseks on ebaõige paigaldamine.
- Minimaalne ohutu vahemaa pliidi pinna ja pliidikummi vahel on 650 mm (mõned mudelid on paigaldatavad madalamale, palun vaadake töömõõtmete ja paigaldamise lõike).
- Kui gaasipliidi paigaldusjuhised määravad suurema vahemaa, tuleb sellest kinni pidada.
- Veenduge, et vooluvõrgu pinge vastaks pliidikummi sisse kinnitatud andmeplaadil toodule.
- Fikseeritud juhtmestik peab sisaldama lahti ühendamise meetmeid vastavalt elektritööde eeskirjadele.
- I klassi seadmete puhul veenduge, et majapidamistoide garanteeriks adekvaatse maanduse.
- Ühendage pliidikumm tõmbelõõriga vähemalt 120 mm läbimõõduga toru abil. Tee lõõrini peab olema võimalikult lühike.
- Täidetud peavad olema õhu väljutamisega seotud määrused.
- Ärge ühendage pliidikummi põlemisaurusid (boilerid, kaminad jne) kandvate tõmbelõõridega.

- Kui pliidikummi kasutatakse koos mitte-elektriliste seadmetega (nt gaasipliidid), tuleb heitgaaside tagasivoolamise vältimiseks tagada ruumis piisav õhuvahetus. Pliidikummi kasutamisel koos seadmetega, mille energiaallikaks ei ole elekter, ei tohi ruumi negatiivne rõhk ületada 0,04 mbar, et vältida aurude tagasi tõmbamist ruumi pliidikummi poolt.
- Õhku ei tohi väljutada lõõri, mida kasutatakse gaasi või teisi kütuseid põletavate seadmete suitsu väljalaskena.
- Kui toitekaabel on kahjustatud, tuleb see asendada tootjalt või selle hooldusesindajalt saadaval oleva kaabliga.
- Ühendage pistik kehtivatele määrustele vastavasse ligipääsetavas kohas asuvasse pistikupessa.
- Seoses suitsu väljutamiseks kasutusele võetavate tehniliste ja ohutusmeetmetega on tähtis täpselt järgida kohalike ametkondade väljastatud määrusi.

⚠ HOIATUS: Eemaldage enne pliidikummi paigaldamist kaitsekiled.

- Kasutage pliidikummi toetamiseks ainult kruvisid ja väikesi osi.

⚠ HOIATUS: Kruvide või kinnituseadme mitte vastavalt nendele juhiste paigaldamine võib põhjustada elektriõhtusid.

- Ärge vaadake optiliste seadmete (binoklid, suurendusklaasid...) abil otse valgusesse.
- Ärge pliidikummi all flambeerige – tuleoht.
- 8-aastased ja vanemad lapsed ning isikud, kellel on piiratud füüsilised, sensoorsed või vaimsed võimed või kellel puuduvad kogemused ja teadmised seadme kasutamise kohta, võivad seda seadet kasutada, kui neid jälgitakse või juhendatakse seadme ohutul kasutamisel ning nad mõistavad sellega seotud ohtusid. Lapsed ei tohi seadmega mängida. Puhastamist ja kasutajapoolset hooldust ei tohi teostada järelevalveta lapsed.
- Jälgige lapsi ja veenduge, et nad ei mängiks seadmega.

- Seade ei ole ette nähtud kasutamiseks isikute poolt (sh lapsed), kellel on vähenenud füüsilised või sensoorsed võimed või kellel puuduvad kogemused ja teadmised masina kasutamiseks, v.a. juhul, kui nende üle teostatakse järelevalvet või neid juhendatakse.

 Ligipääsetavad osad võivad koos toiduvalmistusseadmetega kasutamisel kuumaks minna.

- Määratud perioodi möödumisel puhastage või vahetage filtrid (tuleoht). Vt lõiku Hooldus ja puhastamine.
- Pliidikummi kasutamisel samaaegselt gaasi või teisi kütuseid põletavate seadmetega peab olema tagatud ruumi piisav ventilatsioon (ei rakendu seadmetele, mis väljutavad õhu ainult tagasi ruumi).



-  sümbol toote või selle pakendi peal tähendab seda, et antud toodet ei saa käsitleda olmeprügina. Selle asemel tuleb see anda üle elektrilise ja elektroonilise varustuse jäätmete ümbertöötlemisega tegelevale asutusele. Toote õige kõrvaldamise tagamisega aitate te ära hoida võimalikke negatiivseid tagajärgi keskkonnale ja inimeste tervisele, mis võib vastasel juhul tekkida selle toote vale käsitlemise käigus. Täpsemat teavet selle toote ümbertöötlemise kohta saate te oma linnakantseleist, olmejäätmete kõrvaldamise teenistusest või poest, kust te selle toote ostsite.

TEHNISKIE DATI

Sastāvdaļas

Ats. Daudz. Izstrādājuma sastāvdaļas	
1	1 Tvaiku nosūcēja korpuss, komplektā ar: vadības elementiem, apgaismojumu, filtriem
3	1 Sūkņēšanas iekārta
7	1 PVC (Polivinilhlorīda) cauruļvads
8	1 Vienvirziens režģis
8c	1 Gaisa izvades reduktors/aizbāznis
9	1 Samazināšanas uzmvava 150-120 mm
Ats. Daudz. Uzstādīšanas sastāvdaļas	
11	4 Sienas tapas ø 10
12a	4 Skrūves 4,2 x 44,4
12b	2 Skrūves M3 x 8 zvaigznes veida
12e	6 Skrūves 2,9 x 9,5
Daudz. Dokumentācija	
1	1 Lietošanas pamācība

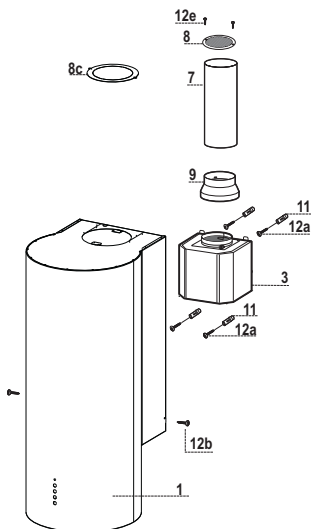

UZSTĀDĪŠANA

Izmēri

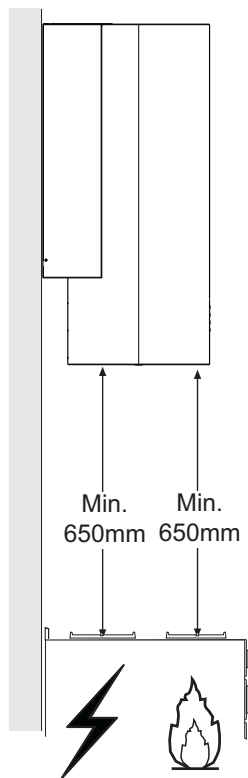
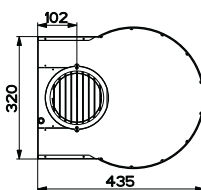
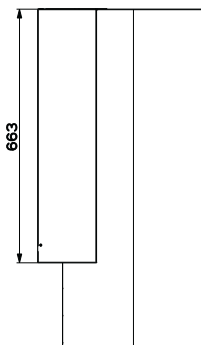
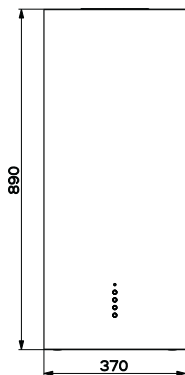

Sienas urbšana un motora iekārtas uzstādīšana

Nemot vērā uzstādīšanas operāciju sarežģītību, tās ir jāveic vismaz diviem cilvēkiem.

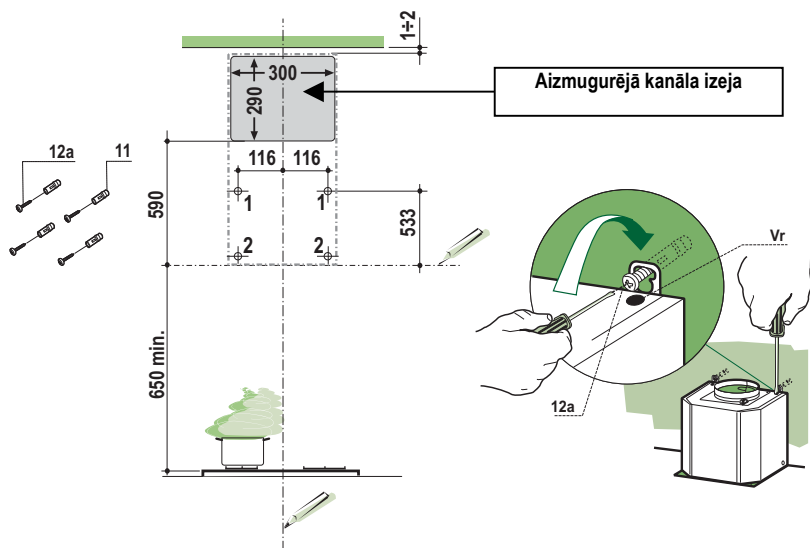

Ja tvaika nosūcējs tiek uzstādīts saskaņā ar atkārtotas pārstrādes tehnoloģijas versiju, tad jāņem vērā, ka jāatstāj vismaz 8-10 cm attālums starp tvaika nosūcēja virspusi un virsmu virs tās (griesti vai plaukts).

Uz sienas uzzīmēt zemāk minēto:

- vertikāla līnija līdz griestiem vai augšējai virsmai, tvaiku nosūcēja uzstādīšanas laukuma vidū;
- horizontāla līnija: min. 650 mm virs plīts virsmas.
- Kā parādīts attēlā, atzīmēt atskaites punktu (1) 116 mm attālumā no vertikālās atskaites līnijas un 533 mm virs horizontālās atskaites līnijas.
- Atkārtot šo operāciju otrā pusē, nodrošinot tās līmeni.
- Izurbiet atveres atzīmētajos punktos ar \varnothing 8 mm urbi.
- Ievietot aizbāžņus 11 atverēs.
- Ievietojiet komplektā ietvertās 2 skrūves 12a (4,2 x 44,4) nosūcēja fiksācijas atverēs, atstājot atstarpi 5-6 mm starp sienu un skrūves galviņu.
- Nofiksēt 2 skrūves Vr, kas atrodas motora iekārtas 3 savienojuma punktos.
- Pieaķēt motora iekārtu 3 pie skrūvēm 12a.
- Pagrieziet skrūves Vr, lai izlīdzinātu tvaika nosūcēja pārsegu.
- Atzīmēt atsaucē punktus (2) konsolēm, kas pieaķēti zem motora iekārtas 3, kā parādīts.
- Izurbiet atveres atzīmētajos punktos ar \varnothing 8 mm urbi.
- Ievietot aizbāžņus 11 atverēs.
- Ievietot 2 no skrūvēm 12a (4,2 x 44,4), kas paredzētas urbumiem.
- Pievilkt 4 skrūves 12a, kas pilnībā nostiprina sūkņēšanas iekārtu.

Gaisa izvades pieslēgums – kanālu sistēmas versija

Uzstādot tvaika nosūcēju saskaņā ar kanālu sistēmas versiju, pievienot tvaika nosūcēju pie izvades kanāla, izmantojot stingru vai elastīgu $\varnothing 150$ vai 120 mm cauruļvadu, kura izvēle ir saskaņā ar uzstādīšanas speciālista viedokli. Cauruļvads var nākt no tvaika nosūcēja augšpusē vai aizmugurē.

IZVADE AIZMUGURĒ

- Jāatceras, ka, urbjot kanālu sistēmas atveri, nepieciešams ievērot diagrammu, kas norādīta nodaļā par sienas urbšanu.
- Lai savienotu, izmantojot $\varnothing 120$ mm cauruļvadu, ievietot atloka **9** samazinājumu tvaika nosūcēja pārsega izejā.
- Nostiprināt cauruļvadu, izmantojot piemērotus cauruļvada turētājus. Tā veikšanai nepieciešamie materiāli netiek piegādāti.
- Izņemiet visus aktivētās ogles filtrus.

IZVADE AUGŠDAĻĀ

- Lai savienotu, izmantojot $\varnothing 150$ mm cauruļvadu, pievienot tvaika nosūcēju pie izvades kanāla, izmantojot stingru vai elastīgu cauruli.
- Lai savienotu, izmantojot $\varnothing 120$ mm cauruļvadu, ievietot atloka **9** samazinājumu tvaika nosūcēja pārsega izejā.
- Pievienot tvaika nosūcēju pie izvades kanāla, izmantojot stingru vai elastīgu cauruli.
- Nostiprināt cauruļvadu, izmantojot piemērotus cauruļvada turētājus. Tā veikšanai nepieciešamie materiāli netiek piegādāti.
- Izņemiet visus aktivētās ogles filtrus.

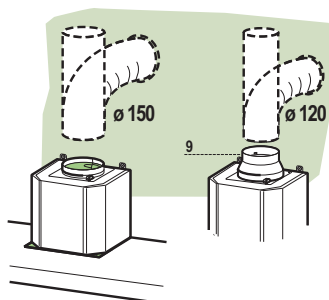

GAISA IZEJA – RECIRKULĀCIJAS VERSIJA

- Ievietot piegādāto polivinilhlorīda cauruli **7** tvaika nosūcēja pārsega izejā.
- Iebīdīt cauruli pilnībā.

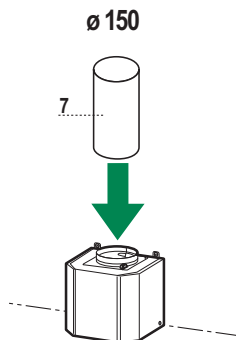

Tvaika nosūcēja korpusa uzstādīšana – kanālu sistēmas versija

Izeja aizmugurē saskaņā ar kanālu sistēmas versiju

- Ja ir izraudzīta gaisa izeja tvaika nosūcēja aizmugurē, tad gaisa izvades reduktors/aizbāznis **8c** ir jāpieskrūvē tvaika nosūcēja augšdaļā, izmantojot 2 piegādātās skrūves **12e**.

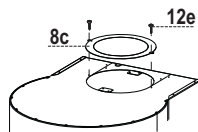

Izeja augšdaļā saskaņā ar kanālu sistēmas versiju

- Ja ir izraudzīta gaisa izeja tvaika nosūcēja augšdaļā, tad ir jānoņem 2 konsoles, kas redzamas tvaika nosūcēja augšdaļā. Turklāt jānoņem parādītā (2. att.) paredzētā sekcija, lai varētu izvietot cauruļvadu.

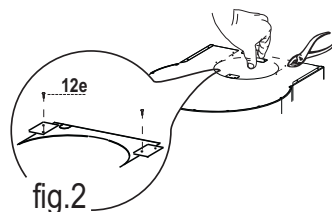

- Pieskrūvēt konsoles pie paredzētās detaļas pēc tās noņemšanas, kā iepriekš aprakstīts, izmantojot 2 piegādātās skrūves **12e**.

- Novietot tvaika nosūcēja pārsegu **1** uz sūkņššanas iekārtas **3**, ievietojot to, un nostiprināt to sānos, izmantojot 2 skrūves **12b**. (1. attēls)

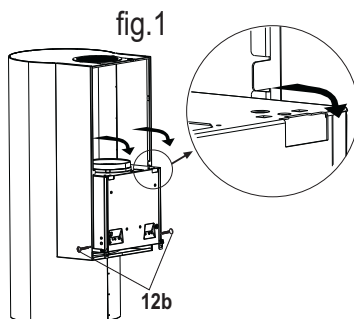

- Saskrūvēt paredzēto detaļu kopā ar konsolēm (2. att.) atpakaļ uz tvaika nosūcēja augšdaļas, izmantojot 2 piegādātās skrūves **12e**, bloķējot gaisa kanālu sistēmas cauruļvadu.

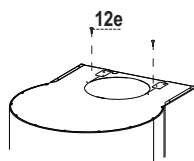

- Ja tiek izmantota lieluma 120 caurule, pārtraukt gaisa izvades reduktora/aizbāžņa **8c** iekšējo daļu. Šādā veidā iegūto gredzenu ievietot gaisa kanālu sistēmas cauruļvadā un pieskrūvēt to pie tvaika nosūcēja pārsega, izmantojot 2 piegādātās skrūves **12e**.

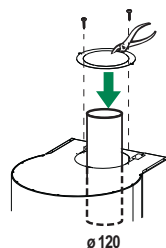

Tvaika nosūcēja korpusa uzstādīšana – Recirkulācijas versija

- Atvienot 2 konsoles, ko var redzēt atveres iekšpusē tvaika nosūcēja pārsega augšdaļā.
- Novietot tvaika nosūcēja pārsegu **1** uz sūkņēšanas iekārtas **3**, ievietojot to, un nostiprināt to sānos, izmantojot 2 skrūves **12b**.
- Pozicionēt vienvirziena režģi **8** uz cauruļvada un pārbaudīt, vai tas uzstādīts pareizi.
- Nostiprināt vienvirziena režģi **8**, izmantojot piegādātās skrūves **12e**.
- Pārlicināties, ka ir uzstādīts aktīvās ogles smaku filtrs.

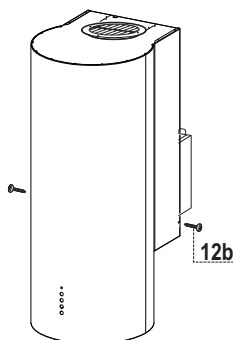
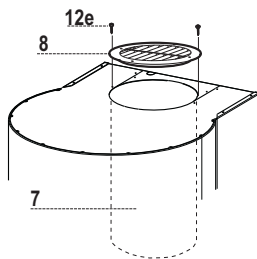

Elektriskais savienojums

- Pievienojiet elektrotīklam ar divpolu slēdža palīdzību, kam saskares atstarpe ir vismaz 3 mm.
- Izņemt filtru un pārlicināties, ka barošanas kabelis ir kārtīgi ievietots sūkņēšanas ventilatora kontaktligzdā.
- Paņem vadības pultī sūkņēšanas iekārtas **3** iekšpusē un ievietot to plastikāta atbalstā, kas tam paredzēts tvaika nosūcēja pārsegā vadības ierīču augstumā.
- Uzstādīt elektroinstalāciju, izmantojot jau uzstādītu lipīgu kabeli.
- Uzstādīt apgaismojuma savienotāju **Lux**.
- Recirkulācijas versijas gadījumā, uzstādiet aktivētās ogles smaku filtru.
- Uzstādiet atpakaļ metāla tauku filtrus.

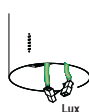
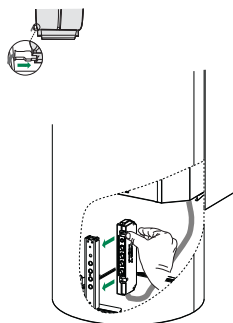

IZMANTOŠANA

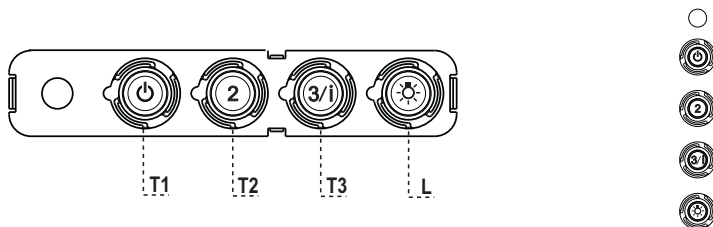

Vadības panelis

TAUSTIŅŠ	DIODE	FUNKCIJAS
T1 Ātrums	Iesl.	Ieslēdz motoru ar pirmo ātrumu. Izslēdz motoru.
T2 Ātrums	Iesl.	Ieslēdz motoru ar otro ātrumu.
T3 Ātrums	Fiksēts Mirgo	Viegli piespiežot, ieslēdz motoru ar trešo ātrumu. Piespiests uz 2 sekundēm. Aktivizē ceturto ātrumu ar laika slēdzi iestatītu uz 6 minūtēm, pēc tam ieslēdzas iepriekš iestatītais ātrums. Piemērots darbībām, kad gatavošanas laikā izdalās daudz tvaiku.
L Apgaismojums		Ieslēdz un izslēdz apgaismojuma sistēmu.

Brīdinājums: Ar taustiņu **T1** izslēdz motoru, vispirms ieslēdzot pirmo ātrumu.

Tauku filtri

METĀLA PAŠBALSTOŠO TAUKU FILTRU TĪRĪŠANA

- Filtri jātīra ik pēc 2 darbības mēnešiem vai biežāk, ja ierīce tiek intensīvi lietota, filtrus var mazgāt trauku mazgājamajā mašīnā.
- Izņemiet filtrus pa vienam, spiežot tos virzienā uz grupas aizmuguri un vienlaicīgi velkot uz leju.
- Izmazgājiet filtrus, uzmanieties, lai nesalocītu. Pirms uzstādīšanas rūpīgi izžāvējiet.
- Uzstādot filtrus atpakaļ, pārliecinieties, ka rokturis ir redzams no ārpuses.

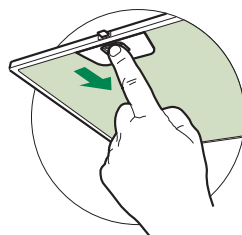

Aktivētās ogles filtrs (Recirkulācijas versija)

AKTIVĒTĀS OGLES FILTRA MAIŅA

- Filtrs nav mazgājams un nav atjaunojams, to jāmaina apmēram pēc 4 mēnešu darbības vai biežāk, ja ierīce tiek izmantota intensīvi.
- Noņemiet metāla tauku filtrus.
- Izņemiet piesārņotos aktivētās ogles filtrus, atlaižot fiksācijas āķus.
- Uzstādiet jauno filtru, iekabinot to savā vietā.
- Noņemiet metāla tauku filtrus.

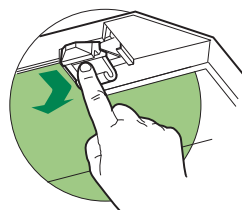

Apgaismojuma vienība

- Par nomaļu vērsties tehniskajā atbalstā ("Lai iegūtu tehniskā atbalsta kontaktinformāciju").

i Teie ohutuse ja seadme õige töö tagamiseks lugege käesolev käsiraamat enne paigaldamist ja kasutamist hoolikalt läbi. Hoidke need juhised alati seadme juures, isegi kui te seda liigutate või selle edasi müüte. Kasutajad peavad täielikult tundma seadme kasutamist ja selle ohutusfunktsioone.

⚠ Juhtme ühendamise peab teostama spetsialiseerunud tehnik.

- Tootja ei vastuta mingite kahjustuste eest, mille põhjuseks on ebaõige paigaldamine.
- Minimaalne ohutu vahemaa pliidi pinna ja pliidikummi vahel on 650 mm (mõned mudelid on paigaldatavad madalamale, palun vaadake töömõõtmete ja paigaldamise lõike).
- Kui gaasipliidi paigaldusjuhised määravad suurema vahemaa, tuleb sellest kinni pidada.
- Veenduge, et vooluvõrgu pinge vastaks pliidikummi sisse kinnitatud andmeplaadil toodule.
- Fikseeritud juhtmestik peab sisaldama lahti ühendamise meetmeid vastavalt elektritööde eeskirjadele.
- I klassi seadmete puhul veenduge, et majapidamistoide garanteeriks adekvaatse maanduse.
- Ühendage pliidikumm tõmbelõõriga vähemalt 120 mm läbimõõduga toru abil. Tee lõõrini peab olema võimalikult lühike.
- Täidetud peavad olema õhu väljutamisega seotud määrused.
- Ärge ühendage pliidikummi põlemisaurusid (boilerid, kaminad jne) kandvate tõmbelõõridega.

- Kui pliidikummi kasutatakse koos mitte-elektriliste seadmetega (nt gaasipliidid), tuleb heitgaaside tagasivoolamise vältimiseks tagada ruumis piisav õhuvahetus. Pliidikummi kasutamisel koos seadmetega, mille energiaallikaks ei ole elekter, ei tohi ruumi negatiivne rõhk ületada 0,04 mbar, et vältida aurude tagasi tõmbamist ruumi pliidikummi poolt.
- Õhku ei tohi väljutada lõõri, mida kasutatakse gaasi või teisi kütuseid põletavate seadmete suitsu väljalaskena.
- Kui toitekaabel on kahjustatud, tuleb see asendada tootjalt või selle hooldusesindajalt saadaval oleva kaabliga.
- Ühendage pistik kehtivatele määrustele vastavasse ligipääsetavas kohas asuvasse pistikupessa.
- Seoses suitsu väljutamiseks kasutusele võetavate tehniliste ja ohutusmeetmetega on tähtis täpselt järgida kohalike ametkondade väljastatud määrusi.

⚠ HOIATUS: Eemaldage enne pliidikummi paigaldamist kaitsekiled.

- Kasutage pliidikummi toetamiseks ainult kruvisid ja väikesi osi.

⚠ HOIATUS: Kruvide või kinnituseadme mitte vastavalt nendele juhistele paigaldamine võib põhjustada elektriohtusid.

- Ärge vaadake optiliste seadmete (binoklid, suurendusklaasid...) abil otse valgusesse.
- Ärge pliidikummi all flambeerige – tuleoht.
- 8-aastased ja vanemad lapsed ning isikud, kellel on piiratud füüsilised, sensoorsed või vaimsed võimed või kellel puuduvad kogemused ja teadmised seadme kasutamise kohta, võivad seda seadet kasutada, kui neid jälgitakse või juhendatakse seadme ohutul kasutamisel ning nad mõistavad sellega seotud ohtusid. Lapsed ei tohi seadmega mängida. Puhastamist ja kasutajapoolset hooldust ei tohi teostada järelevalveta lapsed.
- Jälgige lapsi ja veenduge, et nad ei mängiks seadmega.

- Seade ei ole ette nähtud kasutamiseks isikute poolt (sh lapsed), kellel on vähenenud füüsilised või sensoorsed võimed või kellel puuduvad kogemused ja teadmised masina kasutamiseks, v.a. juhul, kui nende üle teostatakse järelevalvet või neid juhendatakse.

 Ligipääsetavad osad võivad koos toiduvalmistusseadmetega kasutamisel kuumaks minna.

- Määratud perioodi möödumisel puhastage või vahetage filtrid (tuleoht). Vt lõiku Hooldus ja puhastamine.
- Pliidikummi kasutamisel samaaegselt gaasi või teisi kütuseid põletavate seadmetega peab olema tagatud ruumi piisav ventilatsioon (ei rakendu seadmetele, mis väljutavad õhu ainult tagasi ruumi).
-  sümbol toote või selle pakendi peal tähendab seda, et antud toodet ei saa käsitleda olmeprügina. Selle asemel tuleb see anda üle elektrilise ja elektroonilise varustuse jäätmete ümbertöötlemisega tegelevale asutusele. Toote õige kõrvaldamise tagamisega aitate te ära hoida võimalikke negatiivseid tagajärgi keskkonnale ja inimeste tervisele, mis võib vastasel juhul tekkida selle toote vale käsitlemise käigus. Täpsemat teavet selle toote ümbertöötlemise kohta saate te oma linnakantseleist, olmejäätmete kõrvaldamise teenistusest või poest, kust te selle toote ostsite.

OMADUSED

Komponendid

Viide Kogus		Toote komponendid
1	1	Pliidikummi kate koos järgmisega: Juhikud, Valgusti, Filtrid
3	1	Imiseade
7	1	PVC toru
8	1	Suunav võre
8c	1	Õhuväljundi siirdmikkork
9	1	Siirdmikäärk \varnothing 150-120 mm
Viide Kogus		Paigalduskomponendid
11	4	Tüüblid \varnothing 10
12a	4	Kruvid 4.2 x 44.4
12b	2	Kruvid M3 x 8 Torx
12e	6	Kruvid 2.9 x 9.5
Kogus		Dokumentatsioon
	1	Kasutusjuhend

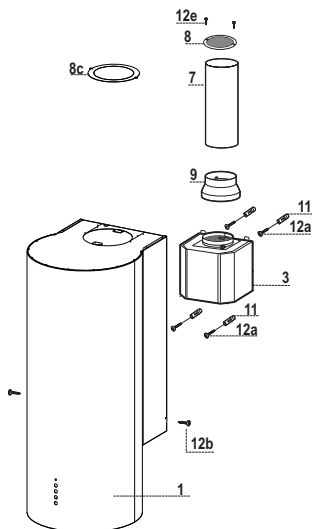

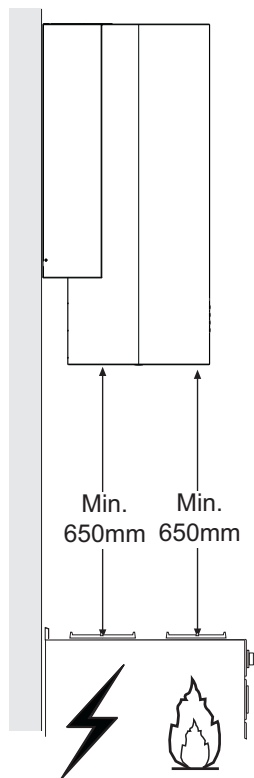
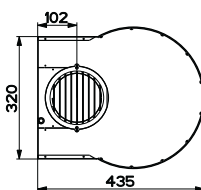
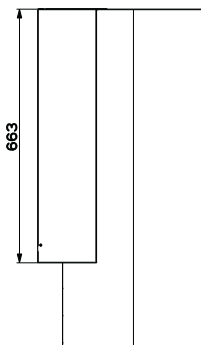
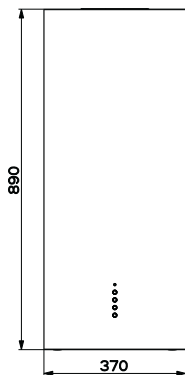

Seina puurimine ja mootriseadme kinnitamine

Arvestades paigaldustööde keerukust on nende läbiviimiseks vaja vähemalt kahte inimest.

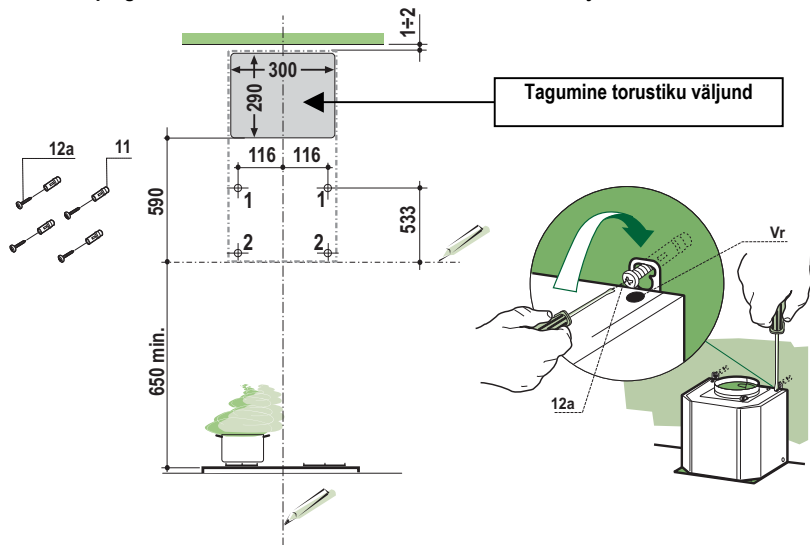

Kui pliidikumm on paigaldatud retsirkulatsiooniga versioonis, pidage meeles, et pliidikummi ülaosa ja selle kohal asuva pinna (lagi või riul) vahele peab olema jäetud minimaalne vahemaa vähemalt 8-10 cm.

Joonistage seinalle järgmised märgistused:

- Vertikaalne joon lae või ülemise pinnani, pliidikummi tulevase asukoha keskele;
- horisontaalne joon: 650 mm üle pliidiplaadi;
- Märgistage näidatud viitepunkt (1) 116 mm vertikaalsest viitejoonest ja 533 mm kõrgusel horisontaalsest viitejoonest, nagu joonisel näidatud.
- Korrake sama toimingut ka teisel poolel, kontrollides, et see on loodis.
- Puurige märgitud punktid \varnothing 8 mm puuriga.
- Sisestage tüüblid 11 aukudesse.
- Pingutage 2 kaasas olevat kruvi 12a (4.2 x 44.4) puuritud aukudes, jättes seina ja kruvide peade vahele 5-6 mm vahemaa.
- Pingutage 2 mootriseadme 3 ühenduspunktides asuvat kruvi Vr.
- Riputage mootriseade 3 kruvidele 12a.
- Keerake pliidikummi katte loodi seadmiseks kruvisid Vr.
- Märgistage viitepunktid (2) mootriseadme 3 alla riputatavatele klambritele nagu näidatud.
- Puurige märgitud punktid \varnothing 8 mm puuriga.
- Sisestage tüüblid 11 aukudesse.
- Sisestage puuritud aukudesse 2 kaasas olevat kruvi 12a (4.2 x 44.4).
- Pingutage 4 kruvi 12a, kinnitades imiseadme täielikult.

Õhuväljundi ühendus – torustikuga versioon

Torustikuga versiooni paigaldamisel ühendage pliidikumm väljundtoruga jäiga või painduva \varnothing 150 mm või 120 mm toru abil, mille valik toimub paigaldava tehnika äranägemisel. Toru võib pliidikummist väljuda ülevalt või tagant.

TAGUMINE VÄLJUND

- Pidage meeles, et toruava puurimisel peate järgima seina puurimise lõigus toodud joonist.
- \varnothing 120 mm toru abil ühendamiseks asetage pliidikummi väljundile siirdmikäärik **9**.
- Kinnitage toru sobivate toruklambrate abil. Selleks vajalikke materjale ei ole lisatud.
- Eemaldage kõik aktiivsöefiltrid.

ÜLEMINE VÄLJUND

- \varnothing 150 mm toru abil ühendamiseks ühendage pliidikumm jäiga või painduva toru abil väljundtoruga.
- \varnothing 120 mm toru abil ühendamiseks asetage pliidikummi väljundile siirdmikäärik **9**.
- Ühendage pliidikumm jäiga või painduva toru abil väljundtoruga.
- Kinnitage toru sobivate toruklambrate abil. Selleks vajalikke materjale ei ole lisatud.
- Eemaldage kõik aktiivsöefiltrid.

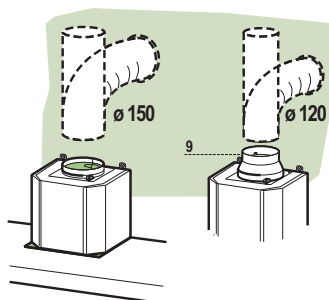

ÕHUVÄLJUND – RETSIKULATSIOONIGA VERSIOON

- Paigaldage lisatud PVC toru **7** pliidikummi katte väljundile.
- Vajutage toru lõpuni sisse.

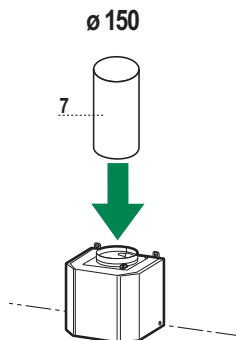

Pliidikummi korpuse paigaldamine – torustikuga versioon

Torustikuga versiooni tagumine väljund

- Kui valitud on pliidikummi taga asuv õhuväljund, tuleb pliidikummi ülemisele osale lisatud 2 kruvi **12e** abil kruvida õhuväljundi siirdmikkork **8c**.

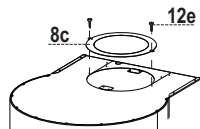

Torustikuga versiooni ülemine väljund

- Kui valitud on pliidikummi peal asuv õhuväljund, tuleb eemaldada 2 pliidikummi kate ülemisel osal nähtaval olevat klambrit. Samuti eemaldage toru läbiviimise võimaldamiseks ette sälgustatud osa (joonis 2).
- Kruvige klambrit pärast selle ülalkirjeldatud viisil eemaldamist 2 lisatud kruvi **12e** abil ette sälgustatud osale.

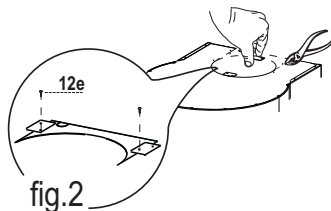

- Toetage pliidikummi kate **1** imiseadmele **3**, sisestades selle ja kinnitades selle küljelt 2 kruvi **12b** abil. (joonis 1)

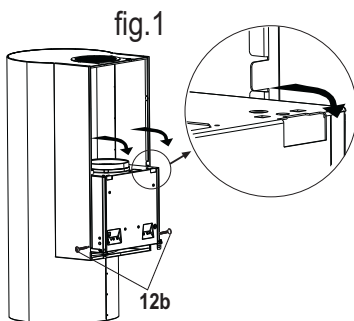

- Kruvige ette sälgustatud osa koos klambritega (joonis 2) 2 lisatud kruvi **12e** abil tagasi pliidikummi kate ülemisele osale, et blokeerida õhutoru.

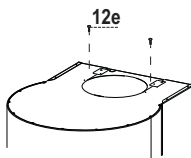

- Kui kasutatakse toru suurusega 120, murdke õhuväljundi siirdmikkorgi **8c** sisemine osa. Viige nii saadud rõngas õhutorusse ja kruvide see 2 lisatud kruvi **12e** abil pliidikummi katele.

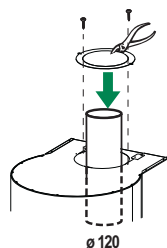

Pliidikummi korpuse paigaldamine – retsirkulatsiooniga versioon

- Eemaldage pliidikummi katte ülemise osa avas nähtavad 2 klambrit.
- Toetage pliidikummi kate **1** imiseadmele **3**, sisestades selle ja kinnitades selle küljelt 2 kruvi **12b** abil.
- Asetage suunav võre **8** torule ja veenduge, et see on õigesti paigaldatud.
- Kinnitage suunav võre **8** lisatud kruvide **12e** abil.
- Veenduge, et paigaldatud oleks aktiivsöe-lõhnafilter.

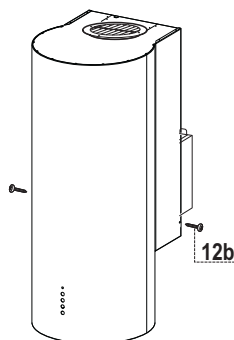
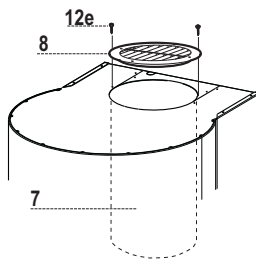

Elektriühendus

- Ühendage pliidikumm võrgutoitega, sisestades vähemalt 3 mm kontaktiavahega kahepooluselise lüliti.
- Eemaldage filter ja veenduge, et toitekaabel oleks korralikult imemisventilaatori pessa sisestatud.
- Võtke imiseadmes **3** asuv juhtimiskarp ja viige see selle jaoks pliidikummi kattes juhtseadmete kõrgusel asuvasse plasttukke.
- Viige juhemed läbi juba paigaldatud kleepuva juhtmekõidise ja kinnitage sellega.
- Ühendage laikvalgustite ühendus **Lux**.
- Retsirkulatsiooniga versioonil paigaldage aktiivsöe-lõhnafilter.
- Paigaldage metallist rasvafiltrid tagasi.

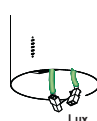
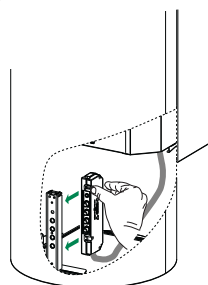

KASUTAMINE

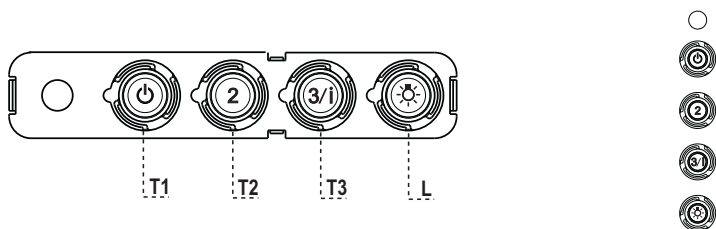

Juhtpaneel

NUPP	VALGUSDIOD	FUNKTSIOONID
T1 Kiirus	Sees	Lülitab mootori sisse esimesel kiirusel. Lülitab mootori välja.
T2 Kiirus	Sees	Lülitab mootori sisse teisel kiirusel.
T3 Kiirus	Fikseeritud Vilgub	Lühikesel vajutusel lülitab mootori sisse kolmandal kiirusel. Hoides 2 sekundit. Aktiveerib neljanda kiiruse 6 minutile seatud taimeriga, mille järel pöördub süsteem tagasi eelnevalt seatud kiirusele. Sobib maksimaalsete lõhnatasemetega käsitsemiseks.
L Valgustus		Valgustussüsteemi sisse- ja väljalülitamine.

Hoiatus: Nupp **T1** lülitab mootori pärast esmalt esimesele kiirusele lülitamist välja.

HOOLDUS

Rasvafiltrid

METALLIST ISESEISVATE RASVAFILTRITE PUHASTAMINE

- Filtrid tuleb puhastada iga 2 kasutuskuu järel, eriti suurel kasutuskoormusel sagedamini, ning pesta nõudepesumasinas.
- Eemaldage filtrid ükshaaval, surudes neid grupi tagaosa suunas ning samal ajal allapoole tõmmates.
- Peske filtrid, vältides samal ajal nende painutamist. Laske neil enne uuesti paigaldamist kuivada.
- Filtrite uuesti paigaldamisel veenduge, et käepide oleks väljast nähtaval.

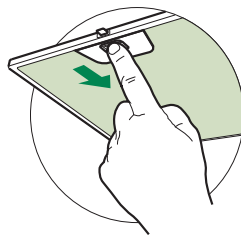

Aktiivsöefilter (retsirkulatsiooniga versioon)

AKTIIVSÖEFILTRI VAHETAMINE

- Filter ei ole pestav ega regenereeritav ning tuleb vahetada ligikaudu iga 4 kasutuskuu järel või eriti suurel kasutuskoormusel sagedamini.
- Eemaldage metallist rasvafiltrid
- Eemaldage küllastunud aktiivsöefilter, vabastades kinnituskonsud
- Paigaldage uus filter, kinnitades selle konsudega kohale
- Paigaldage metallist rasvafiltrid tagasi.

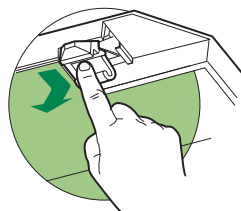

Valgustusseade

- Vahetamiseks võtke ühendust tehnilise toega ("Ostmiseks võtke ühendust tehnilise toega").

BIZTONSÁGI INFORMÁCIÓK

i Saját biztonsága és a készülék helyes működése érdekében arra kérjük, hogy a készülék üzembe helyezése és használata előtt figyelmesen olvassa el ezt az útmutatót. Tartsa ezt mindig a készülékkel együtt, a készülék átadása vagy eladása esetén is. Fontos, hogy a felhasználók tisztában legyenek a készülék minden működési és biztonsági jellemzőjével.

⚠ A vezetékek bekötését szakembernek kell elvégeznie.

- A gyártót nem terheli felelősség a nem megfelelő üzembe helyezés vagy használat miatt bekövetkező esetleges károkért.
- A főzőfelület és a kivezetéses páraelszívó közötti biztonsági távolság minimum 650 mm (egyres típusok alacsonyabban is felszerelhetők; lásd az üzemi méretekre és az üzembe helyezésre vonatkozó fejezetet).
- Amennyiben a gázfőzőlap üzembe helyezési útmutatója a fenténél nagyobb távolságot ír elő, úgy azt kell betartani.
- Ellenőrizze, hogy a hálózati feszültség megfelel-e a készülék belsejében levő adattáblán feltüntetett értéknek.
- A hatályos vezetékvezetési jogszabályoknak megfelelően a rögzített berendezéshez szakaszoló eszközöket kell beszerezni.
- Az I. kategóriájú készülékeknél ellenőrizni kell, hogy az otthoni elektromos hálózat megfelelő földelést biztosít-e.
- Egy legalább 120 mm átmérőjű csővel csatlakoztassa a páraelszívót a kéményhez. A füst útjának a lehető legrövidebbnek kell lennie.
- A levegő elvezetésére vonatkozó összes előírást be kell tartani.
- Tilos a készüléket az égésből származó (kazán, kandalló stb.) füstök elvezetésére szolgáló csövekbe bekötni.

- A füstgázok visszaáramlásának megakadályozása érdekében megfelelő szellőzésről kell gondoskodni abban a helyiségben, ahol a páraelszívó mellett nem elektromos üzemű (például gázüzemű) berendezések is vannak. Ha a konyhai elszívót nem villamos készülékekkel együtt használja, a környezeti negatív nyomás nem haladhatja meg a 0,04 mbar értéket, mert csak így kerülhető el az, hogy a készülék visszaszívja a füstgázokat a helyiségbe.
- A levegő nem vezethető ki egy olyan csatornán keresztül, amit a gáz- vagy egyéb tüzelésű készülékek füstelvezetésére használnak.
- A megsérült hálózati zsinór cseréjét kizárólag a gyártó vagy a vevőszolgálat szakembere végezheti.
- A hálózati csatlakozót csak a hatályos előírásoknak megfelelő és jól hozzáférhető konnektorba szabad bedugni.
- A füstelvezetésre vonatkozó műszaki és biztonsági teendőket illetően fontos a helyi hatóságok által előírt szabályok szigorú betartása.

⚠ FIGYELMEZTETÉS: az elszívó üzembe helyezése előtt el kell távolítani a védőfóliákat.

- Csak a készülékhez megfelelő típusú csavarokat és apró alkatrészeket használjon.

⚠ FIGYELMEZTETÉS: áramütés kockázatával járhat az, ha nem szereli fel a jelen utasításban foglaltak szerint a rögzítést szolgáló csavarokat vagy eszközöket.

- Tilos optikai eszközökkel (látcső, nagyítóüveg) közvetlenül figyelni.
- Ne készítsen flambírozott ételt az elszívó alatt: ez tűzveszélyes lehet.
- A készüléket 8 évnél nem fiatalabb gyermekek, illetve csökkent fizikai, érzékelési vagy szellemi képességgel rendelkező, megfelelő tapasztalatok és ismeretek nélküli személyek is használhatják szigorú felügyelet mellett, illetve ha ismerik a készülék biztonságos használati módját és a kapcsolódó veszélyeket. Ügyeljen arra, hogy ne játszhassanak gyermekek a készülékkel. A készülék tisztítását és karbantartását nem végezhetik gyermekek, amennyiben nincsenek felügyelve.
- Figyeljen a gyermekekre, hogy ne játszhassanak a készülékkel.

- A készüléket nem használhatják csökkent fizikai, érzékelő vagy szellemi képességgel rendelkező, megfelelő tapasztalatok és ismeretek nélküli személyek (gyerekeket is beleértve), hacsak nem tanítják meg vagy ellenőrzik őket a készülék használatára, illetve használatában.

 A főzőberendezés használata közben az elérhető alkatrészek nagyon felmelegedhetnek.

- Az előírt időtartam lejáratát után tisztítsa meg és/vagy cserélje ki a szűrőket (tűzveszély). Lásd az Ápolás és karbantartás bekezdést.
- Megfelelő szellőzésről kell gondoskodni a helyiségben, amikor a páraelszívót gázzal vagy más tüzelőanyaggal működő készülékekkel egyidejűleg használják (olyan készülékek mellett sem használható, amelyek kizárólag a helyiségbe engedik a levegőt).
- A terméken, illetve a csomagoláson látható szimbólum  arra utal, hogy a termék nem kezelhető normál háztartási hulladékként. Az ártalmatlanítandó terméket megfelelő gyűjtőhelyen kell leadni, ahol elvégzik az elektromos és elektronikus alkatrészek újrahasznosítását. Ha Ön gondoskodik a termék megfelelő ártalmatlanításáról, akkor ezzel hozzájárul ahhoz, hogy elkerülhetőek legyenek a hulladékká vált termék nem szabályos ártalmatlanítása miatt a környezetre és egészségre nézve potenciálisan káros következmények. A termék újrahasznosításával kapcsolatban a helyi önkormányzat, a háztartási hulladékgyűjtő szolgálat vagy a terméket értékesítő bolt tud részletes tájékoztatással szolgálni.

JELLEMZŐK

Alkatrészek

Hiv.	Db	Készülék alkatrészei
1	1	Készülékház: kezelőszervek, világítás, szűrők
3	1	Elszívőblokk
7	1	PVC cső
8	1	Irányított rács
8c	1	Dugó-Levegőkimeneti szűrítő
9	1	Szűkítőperem 150-120 mm átm.
Hiv.	Db	Felszerelési alkatrészek
11	4	10 átmérőjű tipli
12a	4	4,2 x 44,4 csavar
12b	2	M3 x 8 Torx csavar
12e	6	2,9 x 9,5 csavar
Db	Dokumentáció	
1	Használati útmutató	

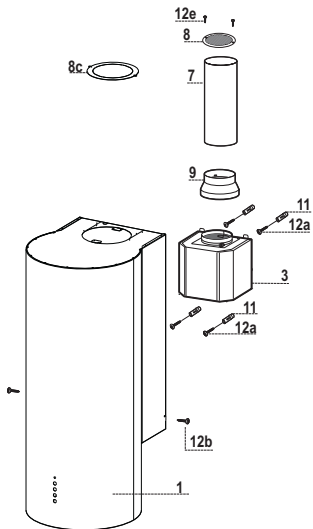

FELSZERELÉS

Helyszükséglet

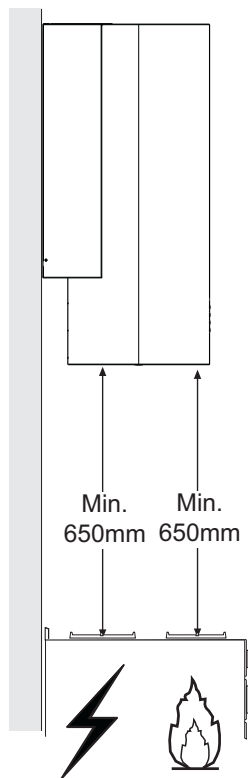
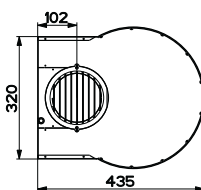
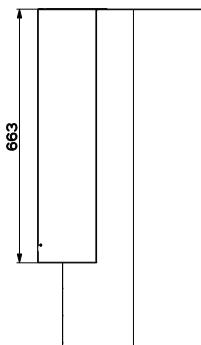
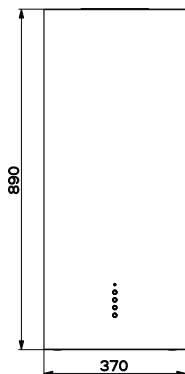

Falfuratok és a motorblokk rögzítése

Mivel az üzembe helyezés bonyolult feladat, így azt érdemes legalább két személynek végeznie.

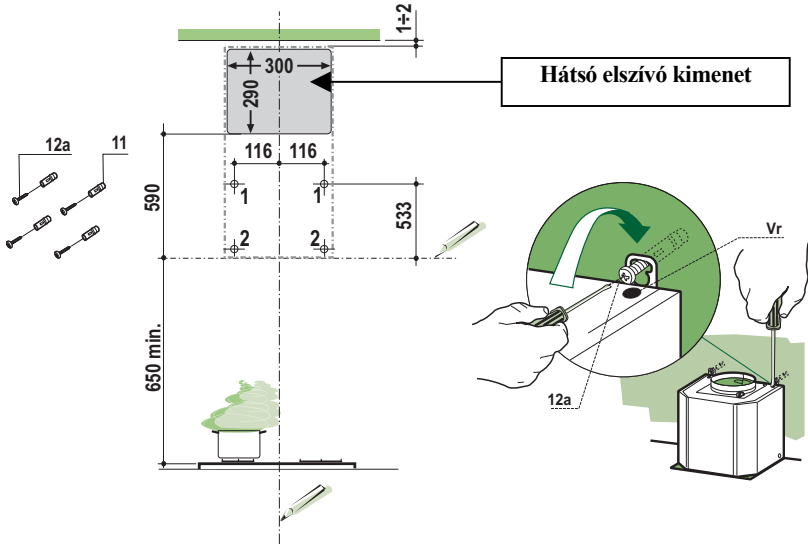

Ha az elszívót keringeteses változatban szeretné használni, akkor ügyelnie kell arra, hogy a készülék teteje és a felső határ (mennyezet/konzol) között legalább 8-10 cm-es távolságot kell hagynia.

Húzzon a falon:

- egy függőleges vonalat a mennyezetig vagy a felső határig, a készülék felszerelésére szolgáló terület közepén;
- egy vízszintes vonal: a főzőfelület fölött min. 650 mm-es magasságban.
- Az ábra szerinti módon jelöljön meg egy hivatkozási pontot (1) 116 mm-re a függőleges segédvonaltól és 533 mm-re a vízszintes segédvonal fölött.
- Végezze el ugyanezt az ellenkező oldalon is, ellenőrizve a szintezést.
- A bejelölt pontoknál készítsen 8 mm átmérőjű furatokat.
- Helyezze be a furatokba a 11 tipliket.
- Csavarjon be 2 darabot a tartozékként adott 12a csavarokból (4,2 x 44,4) ügyelve arra, hogy a fal és a csavarfej között 5-6 mm rés maradjon.
- Húzza meg a motorblokk 3 felakasztási pontjain levő 2 Vr csavart
- Akassza fel a motorblokkot 3 a 12a csavarokra.
- A Vr csavarokkal szintezze be a készülékházat.
- A jelzett módon jelölje meg a viszonyítási pontokat (2) a motor egység 3 alatt rögzített kengyeleknél.
- A bejelölt pontoknál készítsen 8 mm átmérőjű furatokat.
- Helyezze be a furatokba a 11 tipliket.
- Csavarjon be 2 darabot a tartozékként adott 12a csavarokból (4,2 x 44,4) a furatokba.
- Jól húzza meg az elszívóblokkot rögzítő 4 darab 12a csavart.

A levegőkimenet bekötése (kivezetéses változat)

Kivezetéses változat esetén a szagelszívó és a levegőkimenet összekötése a felszerelést végző szakember választásától függően 150 vagy 120 mm átmérőjű merev vagy rugalmas csővel történjen. A csövet a készülék felső és hátsó részén át egyaránt ki lehet vezetni.

HÁTSÓ KIVEZETÉS

- Ügyeljen arra, hogy a levegőelvezető cső nyílását a falfuratokról szóló részben szereplő rajz szerint kell kialakítani.
- A 120 mm átmérőjű csővel való összekötéshez illessze a **9** szűkítőperemet a készülékház kimenetére.
- A cső rögzítéséhez használjon megfelelő csőszorító pántokat. Az ehhez szükséges anyag nem tartozék.
- Vegye ki az esetleges aktív szenes szagszűrőket.

FELSŐ KIVEZETÉS

- A 150 mm átmérőjű csővel való összekötés esetén a készülék és a levegőkimenet összekötése merev vagy rugalmas csővel történjen.
- A 120 mm átmérőjű csővel való összekötéshez illessze a **9** szűkítőperemet a készülékház kimenetére.
- A készülék és a levegőkimenet összekötése merev vagy rugalmas csővel történjen.
- A cső rögzítéséhez használjon megfelelő csőszorító pántokat. Az ehhez szükséges anyag nem tartozék.
- Vegye ki az esetleges aktív szenes szagszűrőket.

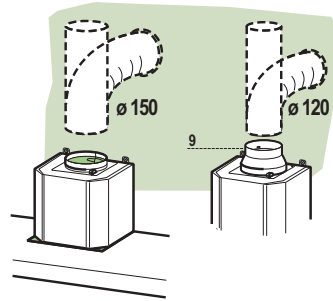

Levegőkimenet (keringetéses változat)

- Illessze a **7** PVC csövet a készülékház kimenetéhez.
- Nyomja le teljesen végig a csövet.

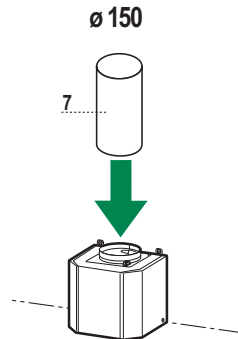

Hátsó kimenetű elszívó változat

- Abban az esetben, ha az elszívó hátsó részén történő levegőkimenetet választotta, aktiválni kell az elszívó felső részén tartozékként szállított **8c** levegőkimeneti csökkentő fedelet a 2 darab **12e** csavarral.

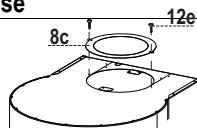

Felső kimenetű elszívó változat

- Abban az esetben, ha az elszívó felső részén történő levegő kimenetet választotta, le kell szerelni a készülékház felső részén látható 2 kengyelt. Távolítsa el az előmetszett részt is (2. ábra), hogy lehetővé tegye a cső átvezetését.
- Csavarja az előzőleg leszerelt kengyeleket az előmetszett részhez, a 2 darab tartozék **12e** csavar segítségével.
- Helyezze a készülékházat **1** az elszívó egységbe **3** vezetve, és rögzítse oldalt a 2 darab **12b** csavar segítségével. (1. ábra)

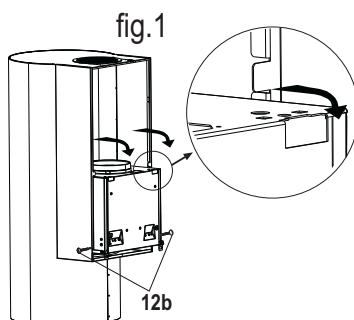
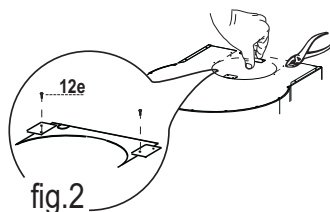

- Csavarja a készülékház felső részéhez az előmetszett részt a kengyelekkel (2. ábra) a tartozékként kapott 2 darab **12e** csavar segítségével, így módon rögzítve a levegő elvezetés csövet.

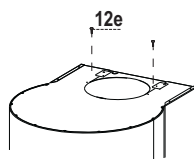

- Ha egy 120 méretű csövet használ, törje meg a levegő kivezetés csökkentő fedél **8c** belső részét. Az így kapott gyűrűt húzza be a csőbe a levegőszállítás érdekében, és csavarja rá a készülékházra a 2 darab tartozék **12e** csavar segítségével.

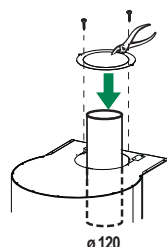

Keringtetéses változatú készülékház szerelése

- Szerelje le a készülékház felső részén, a furat belsejében látható 2 kengyelt.
- Helyezze a készülékházat **1** az elszívó egységbe **3** vezetve, és rögzítse oldalt a 2 darab **12b** csavar segítségével.
- Helyezze a **8** irányított rácsot a csőre ügyelve arra, hogy az üzembe helyezés helyes legyen.
- Csavarozza fel a **8** irányított rácsot a tartozékként adott **12e** csavarokkal.
- Ügyeljen arra, hogy az aktív szenes szagszűrő a helyén legyen.

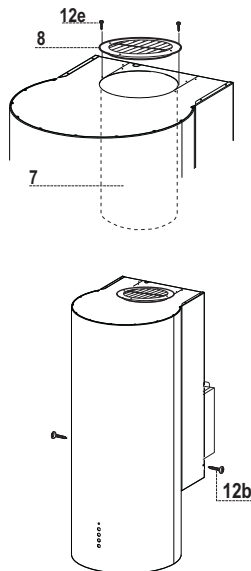

Elektromos bekötés

- A készüléket olyan kétpólusú megszakító közbeiktatásával kell csatlakoztatni az elektromos hálózathoz, amelyen az érintkezők távolsága minimum 3 mm.
- Vegye ki a szűrőt, és ügyeljen arra, hogy a hálózati zsinór csatlakozója helyesen legyen betéve a készülék aljzatába.
- Fogja meg az elszívóegységben **3** található vezérlődobozt, és illessze be a készülékházban, a vezérlések magasságában elhelyezett műanyag tartójába.
- Rögzítse a vezetékeztést a ház belsejében az előszerelt öntapadó kábelátvezető segítségével.
- Kösse be a **Lux** lámpák csatlakozóját.
- A keringtetéses változatnál szerelje be az aktív szenes szagszűrőt.
- Szerelje vissza a zsírszűrőket.

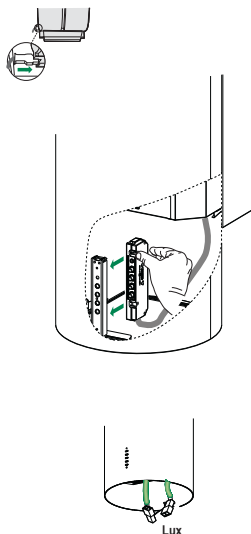

HASZNÁLAT

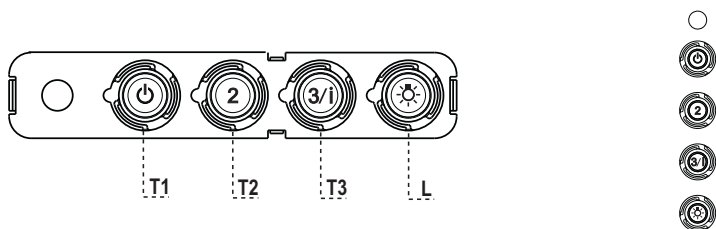

Kezelőlap

GOMB	LED	FUNKCIÓK
T1	Sebesség Világít	Első sebességfokozaton bekapcsol a motor. A motor kikapcsol.
T2	Sebesség Világít	Második sebességfokozaton bekapcsol a motor.
T3	Sebesség Rögzítve	Rövid megnyomásakor harmadik sebességfokozaton bekapcsol a motor. 2 másodpercig lenyomva tartva. 6 percig működik a negyedik sebességfokozat, majd ennek végén a rendszer visszatér az előzetesen beállított sebességre. Nagymennyiségű főzési gőz kezelésére alkalmas.
L	Világítás	Be- és kikapcsolja a világítási rendszert.

Figyelem: A **T1** gomb megnyomásakor a motor mindig az első sebességfokozaton kapcsol be.

KARBANTARTÁS

Zsírszűrők

AZ ÖNHORDÓ FÉM ZSÍRSZŰRŐK TISZTÍTÁSA

- Mosogatógépben is tisztíthatók, és kb. kéthavonta vagy – nagyon intenzív használat esetén – ennél gyakrabban kell a tisztításukat elvégezni.
- Egyenként vegye ki a szűrőket úgy, hogy a szűrőblokk hátsó részét megnyomja, majd ezzel egy időben lefelé húzza.
- Összenyomás nélkül tisztítsa, majd a visszaszerelés előtt hagyja megszáradni a szűrőket.
- Úgy szerelje őket vissza, hogy a fogantyú a külső látható rész felé essen

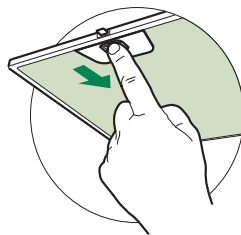

Szagszűrő (keringetési változat)

AZ AKTÍV SZENES SZAGSZŰRŐ CSERÉJE

- Nem mosható és nem regenerálható, hanem kb. négyhavonta vagy – nagyon intenzív használat esetén – ennél gyakrabban cserélendő.
- Vegye ki a fém zsírszűrőket.
- A megfelelő akasztók segítségével emelje ki az elhasználódott aktív szén szagszűrőt.
- Úgy szerelje be az új szűrőt, hogy azt beakasztja a helyére.
- Tegye vissza a fém zsírszűrőket.

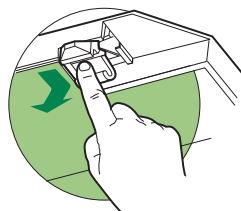

Világítás

- Cseré esetén forduljon a vevőszolgálathoz („Vásárlás esetén forduljon a vevőszolgálathoz”).

CE